

HARO

Preisliste 2024

Schweiz

Preise
in EURO
identisch mit
Schweizer Franken

Parkett
Holz-Performanceboden
Designboden
Laminatboden

Wall
Stairs
Zubehör

Natürlich schöne Böden

Liebe Geschäftspartnerin, lieber Geschäftspartner,

als Familienunternehmen in der 5. Generation sind wir gleichermaßen der Tradition und dem Neuen verpflichtet, um auch in der Zukunft ein verlässlicher, innovativer und trendorientierter Partner zu sein.

Aus dieser DNA heraus ergibt sich unser Markenversprechen gegenüber Ihnen und unseren gemeinsamen Kunden:

Qualität - Leidenschaft - Verantwortung

Wir fertigen mit unserer Leidenschaft für Holz und natürliche, nachhaltige Materialien Qualitätsböden, die Ihren Kunden ein Leben lang Freude bereiten sollen. Dabei ist unser Handeln stets geprägt durch die Verantwortung gegenüber Mensch und Natur.

Auf den folgenden Seiten finden Sie unser aktuelles Sortiment, mit welchem Sie Ihren Kunden auch 2024 wieder eine große Vielfalt anbieten können.

Wir wünschen Ihnen viel Erfolg mit den Böden von HARO.

Herzlichst Ihr



Dr. Peter M. Hamberger

Inhalt

Parkett

6	Aufbau, Oberflächen ...
8	Easy Selling Konzept
	Landhausdiele Serie 4000
18	Retro strukturierte Oberfläche
20	Landhausdiele Plaza 240
24	Landhausdiele 180
30	Landhausdiele Serie 2500
32	Schiffsboden Serie 4000
36	Schiffsboden Serie 2500
38	Stab Chevron
40	Landhausdiele Maxim
42	Landhausdiele Prestige
46	Stab Classico
48	Stab Allegro
51	Stab Allegro Objekt
52	parkettmanufaktur by HARO

Holz- Performanceboden

70	MULTIVO
----	----------------

Designboden DISANO

76	Aufbau, Oberflächen ...
78	Easy Selling Konzept
84	DISANO Saphir
88	DISANO Project
92	DISANO ClassicAqua
96	DISANO LifeAqua
104	DISANO WaveAqua

Laminatboden

110	Aufbau, Oberflächen ...
112	Easy Selling Konzept
	TRITTY 200 Aqua
120	Chevron
122	Großfliese
124	Gran Via 4V
128	Landhausdiele 4V
	TRITTY 100
132	Gran Via 4V
136	Landhausdiele 4V
140	TRITTY 90
144	Sonderedition NKL 31

HARO Wall

150	Design Stripe
-----	---------------

HARO Stairs

157	HARO Blockstufen
158	HARO Kompletstufen 3 in 1
160	HARO Formatplatten
164	HARO Treppenabschlussleisten

Zubehör

172	HARO Zubehör
-----	--------------

Leidenschaft Holz

Tradition und Innovation
seit 1866



Damit Ihnen Ihr HARO Boden lange Freude bereitet, verarbeiten und veredeln wir ausschließlich hochwertige natürliche Materialien. Unsere Böden sind millionenfach bewährt und werden weltweit verlegt. Doch gefertigt werden sie nicht irgendwo, sondern hier bei uns in



Rosenheim. Das macht jeden HARO Qualitätsboden zu einer wertsteigernden Investition, die sich langfristig lohnt. Seit über 150 Jahren arbeiten wir mit dem Werkstoff Holz. Als Deutschlands führender Bodenbelagshersteller fertigen wir mit Leidenschaft und Sorgfalt natürlich schöne Böden. Auch in der 5. Generation nehmen wir als Familienunternehmen unsere unternehmerische Verantwortung wahr und engagieren uns für die Gesellschaft, für die Umwelt, für die Menschen – mit Respekt und Wertschätzung.



Nachhaltig
engagiert



Natürlich
wohngesund



Garantiert
hochwertig



Leidenschaftlich
gemacht



Made in
Germany



**Verlegen Sie
jeden Boden
Zuhause virtuell**

haro.com/roomvisualizer



HARO PARKETT

Eine Klasse für sich

Der einfache Weg zum richtigen Parkett

Nie war Verkaufen einfacher

Aus dem vielfältigen Sortiment an Parkett haben wir für Sie die Bestseller in der Holzart Eiche ausgewählt und unter dem Easy Selling Konzept **Eiche Klassische Farben** zusammengefasst.

- **5 Farben**
- **3 Designs**
- **3 Sortierungen**
- **2 Oberflächen**

Ihre Beratung kann gezielt nach den Wünschen und Bedürfnissen Ihrer Kunden erfolgen und nach der Maßgabe welchen Boden gibt es in welcher Form.

Für Ihren POS gibt es das bekannte Display, mit dem das Sortiment übersichtlich und verständlich für Ihre Kunden dargestellt wird.



Easy Selling Konzept: Eiche Klassische Farben

Easy Selling
3-Schicht-
Parkett

5 Farben



lichtweiß



sandgrau



invisible



natur



Bernsteineiche

3 Designs



Landhausdielen 180



Landhausdielen Plaza 240



Schiffsboden

3 Sortierungen



Markant



Sauvage



Naturale

2 Oberflächen



Die 2-Schicht Bestseller in jeder Variante

So kann sich Ihr Kunde leicht entscheiden

Aus dem Sortiment an 2-Schicht Parkett haben wir für Sie die Bestseller in der **Holzart Eiche** ausgewählt und unter dem Easy Selling Konzept zusammengefasst. Damit für Sie die Beratung Ihrer Kunden besonders einfach gelingt.

- **5 Farben**
- **4 Designs**
- **4 Sortierungen**
- **1 Oberfläche**

Für Ihren POS gibt es das bekannte Display mit dem das Sortiment übersichtlich und verständlich für Ihre Kunden dargestellt wird.





Easy Selling Konzept: Eiche Klassische Farben

5 Farben



lichtweiß



sandgrau



invisible



natur



Bernsteineiche

4 Designs und jeweils 2 Sortierungen



Stab Allegro



Stab Classico



Landhausdiele Prestige



Landhausdiele Maxim

Sortierungen

Landhausdiele Maxim & Landhausdiele Prestige:



Markant



Sauvage

Stab Classico & Stab Allegro:



Trend



Naturale

1 Oberfläche



HARO PARKETT mit 3-Schicht-Aufbau

Für die schwimmende Verlegung oder vollflächige Verklebung.

Technischer Aufbau

3-Schicht-Aufbau zur schwimmenden Verlegung, vollflächigen Verklebung oder Verlegung mit selbstklebender Unterseite ComforTec.

- 1 Ca. 3,5 mm dicke Edelholzschicht aus sorgfältig ausgewählten Hölzern (bei HARO PARKETT 2500 ca. 2,5 mm)
- 2 Fichte Massivholzstäbchen als Mittellage
- 3 Gegenzugfurnier aus Nadelholz



Drei unterschiedliche Designs eröffnen schier endlose Möglichkeiten der Raumgestaltung.

Landhausdielen 180:

Der Parkettklassiker im Dielenformat.

Mit  gekennzeichnete Böden sind für die Verlegung im Bad geeignet. ***

Format: 180 x 2200 mm bzw. 173 x 2200 mm*

Landhausdielen Plaza 240:

Extra breit für eine besonders großzügige Raumwirkung.

Format: 240 x 2200 mm bzw. 220 x 2200 mm**

Schiffsboden:

Lebendige, moderne Optik durch drei nebeneinander liegende Stab-Designelemente.

Format: 180 x 2200 mm

* Achateiche, Bernsteineiche

** Bernsteineiche

*** Bitte beachten Sie hierfür die spezielle Verlegeanleitung.

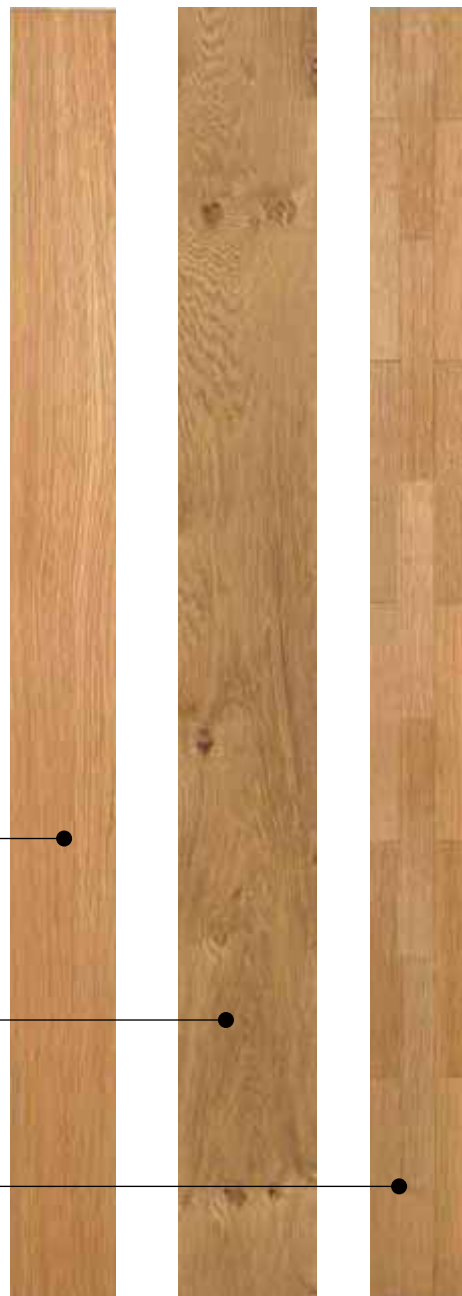

HARO PARKETT mit 2-Schicht-Aufbau

Für die vollflächige Verklebung vom Profi.

Technischer Aufbau

2-Schicht-Aufbau zur vollflächigen Verklebung

- 1 Ca. 3,5 mm dicke Edelholzschiicht aus sorgfältig ausgewählten Hölzern
- 2 Fichte Massivholzstäbchen



Klassisch oder trendig, zeitlos oder stylish –
4 unterschiedliche Formate für jeden Geschmack.

Landhausdielle Maxim:

Der große Stab im Original Landhausdielenformat auf Fichtenträger.

Mit  gekennzeichnete Böden sind für die Verlegung im Bad geeignet. ***

Format: 180 x 2200 mm bzw. 173 x 2200 mm*

Landhausdielle Prestige:

Kompaktes Landhausdielenformat

Mit  gekennzeichnete Böden sind für die Verlegung im Bad geeignet. ***

Format: 120 x 1000 mm

Stab Classico:

Klassisch-zeitloses Design in Verbindung mit einem besonders harmonischen Flächenbild.

Format: 85 x 771 mm

Stab Allegro:

Klassisches, zeitloses Design. Überzeugt durch seine vielfältigen Verlegungsmöglichkeiten.

Format: 70 x 490 mm

Auch als Fischgrät verlegbar.

Auch als Fischgrät verlegbar.

Auch als Fischgrät verlegbar.

* Bernsteineiche

*** Bitte beachten Sie hierfür die spezielle Verlegeanleitung.

Sortierungen

Schiffsboden / Stab Allegro / Stab Classico

Von ruhig bis lebhaft reicht die Bandbreite der Sortierungen für unsere ausgesuchten Eiche-Deckbeläge. Je nach Geschmack bieten wir die passende HARO PARKETT Eiche. Wie bei allen guten Dingen des Lebens, entscheidet der persönliche Geschmack. Die Beschreibungen der Sortierungen sind nur ein Näherungswert. Eine Entscheidung kann am Besten anhand einer Originaldiele gefällt werden.

TREND: Ruhige Holzmaserung mit kleinen Astanteilen | Optik: klassisch, natürlich, zeitlos



NATURALE: Holzmaserung mit natürlichen Farbunterschieden und Astanteilen | Optik: lebhaft



FAVORIT: Holzmaserung mit Farbunterschieden, Splint- und Astanteilen | Optik: lebhaft



Sortierungen

Landhausdiele 180 / Landhausdiele Plaza 240 / Landhausdiele Prestige / Landhausdiele Maxim

EXKLUSIV: Ausgewählte Deckelemente mit gleichmäßiger Struktur und Farbe | Optik: ruhig, repräsentativ, elegant



MARKANT: Holzmaserung mit natürlichen Astanteilen | Optik: klassisch natürlich, zeitlos



SAUVAGE: Natürliche bis lebhafte Holzstruktur mit größeren Astanteilen, Risse, gespachtelte Stellen und WurmLöcher möglich | Optik: trendig-rustikal



UNIVERSAL: Mischung aus unseren Sortierungen inklusive Kernanteilen | Optik: lebhaft



COUNTRY: Natürliche bis lebhafte Holzstruktur mit Splint- und Astanteilen | Optik: lebhaft natürlich

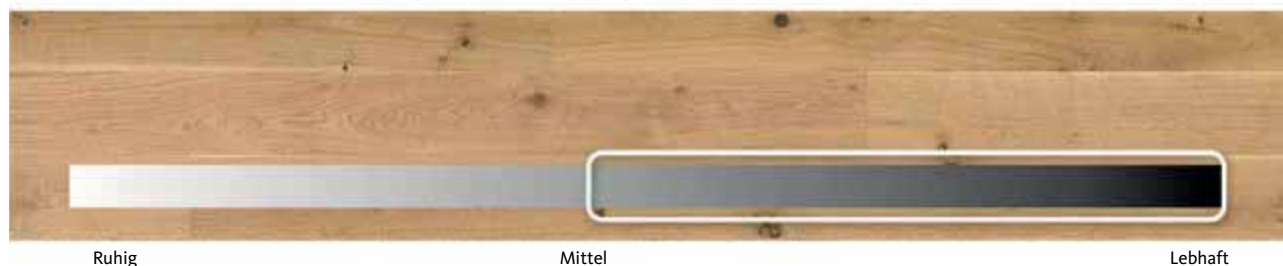

ALABAMA: Lebhaft Holzstruktur mit authentischen Astanteilen und einer größeren Anzahl an schwarz gekitteten Rissen | Optik: individuell, rustikal, authentisch



Die Oberflächenbehandlung

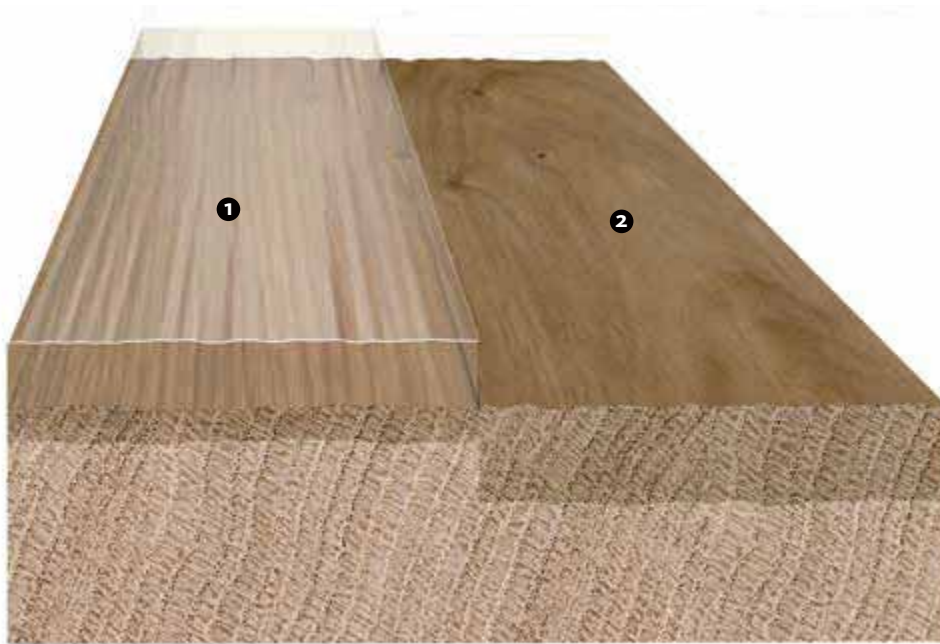

1



Natürlich matte Versiegelung
naturaDur

Das revolutionäre Premium-Oberflächenfinish naturaDur begeistert mit seiner Schönheit und mit sanfter, natürlicher Haptik. Das Finish ist eine widerstandsfähige Spezial-Versiegelung, die den Parkettboden vor Gebrauchsspuren schützt und seine Pflegeleichtigkeit erhöht.

Charakteristika

- Natürlich matte Oberfläche
- Spezialversiegelt mit hoher Widerstandsfähigkeit gegenüber Gebrauchsspuren und Kratzern, deshalb sehr strapazierfähig
- Besonders pflegeleicht
- Angenehm weiche Haptik und Optik
- Für Objekte geeignet
- Alle Böden mit naturaDur Oberflächenfinish sind mit dem Zertifikat „Blauer Engel“ ausgezeichnet.

2



Matte Naturöloberfläche
naturaLin plus

Die atmungsaktive Naturöloberfläche naturaLin plus bringt den natürlichen Charakter eines Parkettbodens optimal zur Geltung. Das Öl dringt in das Holz ein, schützt das Parkett und verleiht ihm eine einzigartig matte Optik und natürliche Haptik. Plus: Die Oberfläche ist leicht zu reinigen.

Charakteristika

- Besonders matte Oberfläche
- Natürliche und authentische Optik
- Pflegeleicht
- Natürliche Echtholz-Haptik
- Alle Böden mit naturaLin plus Naturöloberfläche sind mit dem Zertifikat „Blauer Engel“ ausgezeichnet.

Die Oberflächenstrukturen

Glatt



- Samtig-matte Oberfläche
- Angenehm gleichmäßige Haptik
- Zeitlos schön

Strukturiert



- Authentische Haptik und sehr natürliche Oberflächenoptik
- Trendig
- Durch die Bearbeitung der Oberfläche mit speziellen Bürsten werden die weichen Jahresringe herausgebürstet.

Alpin strukturiert



- Haptik und Oberflächenoptik noch ausgeprägter und natürlicher als bei der strukturierten Oberfläche
- Rustikale und ausgeprägte Oberflächenstruktur
- Exklusive Oberfläche für die Landhausdiele Plaza 240

Retro strukturiert



- Authentische Struktur, die den natürlichen Wuchs des Holzes abbildet und dabei die Astanteile besonders betont.
- In Verbindung mit der matten Naturöberfläche wirkt der Boden zugleich ursprünglich und modern.

Landhausdiele 180

Serie 4000

Mit retro strukturierter
Oberfläche

Format



Abmessung: 180 x 2200 mm
bzw. 173 x 2200 mm
(Bernsteineiche)



www.blauer-engel.de/uz176

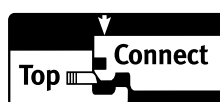

**Fold Down
locking system**



Abmessungen: 13,5 x 180 (173) x 2200 mm
Deckbelagsdicke: ca. 3,5 mm
Verpackung: 8 Stück/Pack = 3,17 m²
 32 Pack/Palette = 101,44 m²
 7,41 kg/m²; 23,49 kg/Pack;
 751,68 kg/Palette

3-Schicht-Aufbau mit Vollholz-Stabmittellage

LANDHAUSDIELE 180





3-SCHICHT-PARKETT

Serie 4000 retro strukturiert

Alle Artikel ab 10 m² auftragsbezogen auch mit ComforTec oder Silent Pro erhältlich.
 (Lieferzeit auf Anfrage).

alle Preisangaben in € /m²

Aufpreis ohne MwSt.: 9,71 € zzgl. zum Nettopreis / Aufpreis inkl. MwSt.: 10,50 € zzgl. zum Bruttopreis

Holzart/Sortierung	Oberfläche	Art.Nr.	ohne MwSt.	inkl. MwSt.
 <p>Eiche⁴ puroweiß Sauvage retro strukturiert 4V</p> <p>Passende Sockelleiste Art.Nr. 411086</p>	<u>nL+</u>	535622	89,64 €	96,90 €
 <p>Eiche⁴ tabakgrau Sauvage retro strukturiert 4V</p> <p>Passende Sockelleiste Art.Nr. 411092</p>	<u>nL+</u>	530795	97,04 €	104,90 €
 <p>Eiche⁴ Sauvage retro strukturiert 4V</p> <p>Passende Sockelleiste Art.Nr. 411075</p>	<u>nL+</u>	530793	86,86 €	93,90 €
 <p>Bernsteineiche^{4*} Sauvage retro strukturiert 4V</p> <p>Passende Sockelleiste Art.Nr. 411071</p>	<u>nL+</u>	534152	103,52 €	111,90 €
 <p>Esche⁴ tabakgrau Universal retro strukturiert 4V</p> <p>Passende Sockelleiste Art.Nr. 412441</p>	<u>nL+</u>	544625	98,89 €	106,90 €

Auslieferung nur in ganzen Packs. HARO PARKETT mit roh/geschliffener Oberfläche ab 200 m² auf Anfrage möglich.

Wir behalten uns vor, eine Lage pro Paket in Längen zu liefern, die unter 2 m liegen.

⁴ Es kann zu Schieferbildung und Kernrissen an der Holzoberfläche kommen.

*Bernsteineiche Abmessungen: 13,5 x 173 x 2200 mm, Verpackung: 8 Stück/Pack = 3,05 m² 32 Pack/Palette = 97,60 m² 7,41 kg/m²; 22,60 kg/Pack; 723,20 kg/Palette

Landhausdiele Plaza 240

Serie 4000

Format



Abmessung: 240 x 2200 mm
bzw. 220 x 2200 mm
(Bernsteineiche)



www.blauer-engel.de/uz176



**Fold Down
locking system**



Abmessungen: 13,5 x 240 (220) x 2200 mm
 Deckbelagsdicke: ca. 3,5 mm
 Verpackung: 6 Stück/Pack = 3,17 m²
 33 Pack/Palette = 104,61 m²
 7,41 kg/m²; 23,49 kg/Pack;
 775,17 kg/Palette

3-Schicht-Aufbau mit Vollholz-Stabmittellage

LANDHAUSDIELE PLAZA 240

3-SCHICHT-PARKETT

Serie 4000

PARKETT

Alle Artikel ab 10 m² auftragsbezogen auch mit ComforTec oder Silent Pro erhältlich.
 (Lieferzeit auf Anfrage).

alle Preisangaben in € /m²

Aufpreis ohne MwSt.: 9,71 € zzgl. zum Nettopreis / Aufpreis inkl. MwSt.: 10,50 € zzgl. zum Bruttopreis

Holzart/Sortierung	Oberfläche	Art.Nr.	ohne MwSt.	inkl. MwSt.
	<u>nD</u>	541854	127,57 €	137,90 €
	<u>nL+</u>	541428	127,57 €	137,90 €
Passende Sockelleiste Art.Nr. nD 411485/nL+ 411485				
	<u>nD</u>	541855	101,67 €	109,90 €
	<u>nL+</u>	541429	101,67 €	109,90 €
Passende Sockelleiste Art.Nr. nD 411485/nL+ 411485				
	<u>nL+</u>	537606	127,57 €	137,90 €
Passende Sockelleiste Art.Nr. nD 411086/nL+ 411086				
	<u>nL+</u>	537607	101,67 €	109,90 €
Passende Sockelleiste Art.Nr. nD 411086/nL+ 411086				
	<u>nD</u>	541182	127,57 €	137,90 €
	<u>nL+</u>	541434	127,57 €	137,90 €
Passende Sockelleiste Art.Nr. nD 411088/nL+ 411088				
	<u>nD</u>	541435	101,67 €	109,90 €
	<u>nL+</u>	541436	101,67 €	109,90 €
Passende Sockelleiste Art.Nr. nD 411088/nL+ 411088				
	<u>nL+</u>	538967	113,69 €	122,90 €
Passende Sockelleiste Art.Nr. 411092				
	<u>nD</u>	541430	127,57 €	137,90 €
	<u>nL+</u>	538964	127,57 €	137,90 €
Passende Sockelleiste Art.Nr. nD 411467/nL+ 411467				
	<u>nD</u>	541431	101,67 €	109,90 €
	<u>nL+</u>	538965	101,67 €	109,90 €
Passende Sockelleiste Art.Nr. nD 411467/nL+ 411467				
	<u>nD</u>	536546	124,79 €	134,90 €
	<u>nL+</u>	536974	124,79 €	134,90 €
Passende Sockelleiste Art.Nr. nD 411075/nL+ 411075				









Auslieferung nur in ganzen Packs. HARO PARKETT mit roh/geschliffener Oberfläche ab 200 m² auf Anfrage möglich.
 Wir behalten uns vor, eine Lage pro Paket in Längen zu liefern, die unter 2 m liegen.

⁴ Es kann zu Schieferbildung und Kernrisen an der Holzoberfläche kommen.

Alle Artikel ab 10 m² auftragsbezogen auch mit ComforTec oder Silent Pro erhältlich.
(Lieferzeit auf Anfrage).

Aufpreis ohne MwSt.: 9,71 € zzgl. zum Nettopreis / Aufpreis inkl. MwSt.: 10,50 € zzgl. zum Bruttopreis

alle Preisangaben in €/m²

Holzart/Sortierung	Oberfläche	Art.Nr.	ohne MwSt.	inkl. MwSt.
	<u>nD</u>	540234	98,89 €	106,90 €
	<u>nL+</u>	536975	98,89 €	106,90 €
Passende Sockelleiste Art.Nr. nD 411075/nL+ 411075				
	<u>nL+</u>	538966	108,14 €	116,90 €
Passende Sockelleiste Art.Nr. 411075				
NEU 	<u>nL+</u>	547812	89,64 €	96,90 €
Passende Sockelleiste Art.Nr. 411075				
NEU 	<u>nL+</u>	548043	115,54 €	124,90 €
Passende Sockelleiste Art.Nr. 414117				
NEU 	<u>nL+</u>	548045	115,54 €	124,90 €
Passende Sockelleiste Art.Nr. 414116				
NEU 	<u>nL+</u>	548041	112,77 €	121,90 €
Passende Sockelleiste Art.Nr. 414115				
	<u>nD</u>	541437	141,44 €	152,90 €
	<u>nL+</u>	541438	141,44 €	152,90 €
Passende Sockelleiste Art.Nr. nD 411071/nL+ 411071				
	<u>nD</u>	541439	115,54 €	124,90 €
	<u>nL+</u>	541440	115,54 €	124,90 €
Passende Sockelleiste Art.Nr. nD 411071/nL+ 411071				
	<u>nL+</u>	533499	124,79 €	134,90 €
Passende Sockelleiste Art.Nr. 411071				

Auslieferung nur in ganzen Packs. HARO PARKETT mit roh/geschliffener Oberfläche ab 200 m² auf Anfrage möglich.
Wir behalten uns vor, eine Lage pro Paket in Längen zu liefern, die unter 2 m liegen.

⁴ Es kann zu Schieferbildung und Kernrissen an der Holzoberfläche kommen.



HARO PARKETT 4000
Landhausdielen Plaza 240 4V
Eiche
Markant
strukturiert

Landhausdiele 180

Serie 4000

Format



Abmessung: 180 x 2200 mm
bzw. 173 x 2200 mm
(Bernsteineiche)



www.blauer-engel.de/uz176

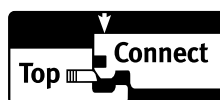

**Fold Down
locking system**



Abmessungen: 13,5 x 180 (173) x 2200 mm
Deckbelagsdicke: ca. 3,5 mm
Verpackung: 8 Stück/Pack = 3,17 m²
 32 Pack/Palette = 101,44 m²
 7,41 kg/m²; 23,49 kg/Pack;
 751,68 kg/Palette
3-Schicht-Aufbau mit Vollholz-Stabmittellage

LANDHAUSDIELE 180

3-SCHICHT-PARKETT











Serie 4000

PARKETT

Alle Artikel ab 10 m² auftragsbezogen auch mit ComforTec oder Silent Pro erhältlich.
 (Lieferzeit auf Anfrage)

alle Preisangaben in € /m²

Aufpreis ohne MwSt.: 9,71 € zzgl. zum Nettopreis / Aufpreis inkl. MwSt.: 10,50 € zzgl. zum Bruttopreis

Holzart/Sortierung	Oberfläche	Art.Nr.	ohne MwSt.	inkl. MwSt.
NEU  Eiche lichtweiß Exklusiv strukturiert 4V Passende Sockelleiste Art.Nr. 411485	<u>nL+</u>	543129	127,57 €	137,90 €
NEU  Eiche lichtweiß Markant strukturiert 4V Passende Sockelleiste Art.Nr. nD 411485/nL+ 411485	<u>nD</u>	547567	109,07 €	117,90 €
	<u>nL+</u>	541859	109,07 €	117,90 €
NEU  Eiche⁴ lichtweiß Sauvage strukturiert 4V Passende Sockelleiste Art.Nr. nD 411485/nL+ 411485	<u>nD</u>	547568	83,16 €	89,90 €
	<u>nL+</u>	541860	83,16 €	89,90 €
NEU  Eiche lichtweiß Country strukturiert 4V Passende Sockelleiste Art.Nr. 411485	<u>nD</u>	548119	76,69 €	82,90 €
 Eiche weiß Barrique[*] Selectiv strukturiert 4V Passende Sockelleiste Art.Nr. 540554	oleovera	529063	141,44 €	152,90 €
Reverso** Art.Nr. nL+ 528272  Eiche puroweiß Markant strukturiert 4V Passende Sockelleiste Art.Nr. 411086	<u>nL+</u>	527326	109,07 €	117,90 €
 Eiche⁴ puroweiß Sauvage strukturiert 4V Passende Sockelleiste Art.Nr. 411086	<u>nL+</u>	530195	83,16 €	89,90 €
 Eiche⁴ puroweiß Sauvage retro strukturiert 4V Passende Sockelleiste Art.Nr. 411086	<u>nL+</u>	535622	89,64 €	96,90 €
NEU  Eiche sandgrau Markant strukturiert 4V Passende Sockelleiste Art.Nr. nD 411088/nL+ 411088	<u>nD</u>	547505	109,07 €	117,90 €
	<u>nL+</u>	538943	109,07 €	117,90 €
NEU  Eiche⁴ sandgrau Sauvage strukturiert 4V Passende Sockelleiste Art.Nr. nD 411088/nL+ 411088	<u>nD</u>	547506	83,16 €	89,90 €
	<u>nL+</u>	538945	83,16 €	89,90 €

Auslieferung nur in ganzen Packs. HARO PARKETT mit roh/geschliffener Oberfläche ab 200 m² auf Anfrage möglich.
 Wir behalten uns vor, eine Lage pro Paket in Längen zu liefern, die unter 2 m liegen.

⁴ Es kann zu Schieferbildung und Kernrissen an der Holzoberfläche kommen.











***Eiche weiß Barrique Abmessungen:** 13,5 x 173 x 2200 mm , **Verpackung:** 8 Stück/Pack = 3,05 m² 32 Pack/Palette = 97,60 m² 7,41 kg/m²; 22,60 kg/Pack; 723,20 kg/Palette

** Wechselelement Reverso, Preis pro Stück: 64,66 € exkl. MwSt.

Alle Artikel ab 10 m² auftragsbezogen auch mit ComforTec oder Silent Pro erhältlich.
(Lieferzeit auf Anfrage).

Aufpreis ohne MwSt.: 9,71 € zzgl. zum Nettopreis / Aufpreis inkl. MwSt.: 10,50 € zzgl. zum Bruttopreis

alle Preisangaben in €/m²

Holzart/Sortierung	Oberfläche	Art.Nr.	ohne MwSt.	inkl. MwSt.
 Eiche muschelgrau Markant strukturiert 4V Passende Sockelleiste Art.Nr. 411083	<u>nL+</u>	538946	109,07 €	117,90 €
 Eiche⁴ tabakgrau Sauvage retro strukturiert 4V Passende Sockelleiste Art.Nr. 411092	<u>nL+</u>	530795	97,04 €	104,90 €
 Eiche invisible Markant strukturiert 4V Passende Sockelleiste Art.Nr. nD 411467/nL+ 411467	<u>nD</u>	547501	109,07 €	117,90 €
	<u>nL+</u>	535617	109,07 €	117,90 €
 Eiche⁴ invisible Sauvage strukturiert 4V Passende Sockelleiste Art.Nr. nD 411467/nL+ 411467	<u>nD</u>	547502	83,16 €	89,90 €
	<u>nL+</u>	535618	83,16 €	89,90 €
 Eiche invisible Alabama strukturiert 4V Passende Sockelleiste Art.Nr. 411467	<u>nL+</u>	548120	73,91 €	79,90 €
 Eiche³ Exklusiv strukturiert 4V Passende Sockelleiste Art.Nr. 411075	<u>nL+</u>	531677	124,79 €	134,90 €
 Eiche³ Markant strukturiert 4V Passende Sockelleiste Art.Nr. nD 411075/nL+ 411075	<u>nD</u>	547503	106,29 €	114,90 €
	<u>nL+</u>	528682	106,29 €	114,90 €
 Eiche⁴ Sauvage strukturiert 4V Passende Sockelleiste Art.Nr. nD 411075/nL+ 411075	<u>nD</u>	547504	80,39 €	86,90 €
	<u>nL+</u>	528695	80,39 €	86,90 €
 Eiche⁴ Sauvage retro strukturiert 4V Passende Sockelleiste Art.Nr. 411075	<u>nL+</u>	530793	86,86 €	93,90 €
 Ureiche⁷⁹ strukturiert 4V Passende Sockelleiste Art.Nr. 540556	oleovera	529067	180,30 €	194,90 €

Auslieferung nur in ganzen Packs. HARO PARKETT mit roh/geschliffener Oberfläche ab 200 m² auf Anfrage möglich.

Wir behalten uns vor, eine Lage pro Paket in Längen zu liefern, die unter 2 m liegen.

³ Gilt nur bei naturaLin plus Oberflächen! Bei Verlegung im Bad ist die spezielle Verlegeanleitung unbedingt zu beachten!

⁴ Es kann zu Schieferbildung und Kernrissen an der Holzoberfläche kommen. ⁷ Lieferzeit 4 - 6 Wochen ⁹ Solange Vorrat reicht.

** Wechselement Reverso, Preis pro Stück: 64,66 € exkl. MwSt.



Abmessungen: 13,5 x 180 (173) x 2200 mm
Deckbelagsdicke: ca. 3,5 mm
Verpackung: 8 Stück/Pack = 3,17 m²
 32 Pack/Palette = 101,44 m²
 7,41 kg/m²; 23,49 kg/Pack;
 751,68 kg/Palette
3-Schicht-Aufbau mit Vollholz-Stabmittellage

LANDHAUSDIELE 180

3-SCHICHT-PARKETT

Serie 4000

PARKETT

Alle Artikel ab 10 m² auftragsbezogen auch mit ComforTec oder Silent Pro erhältlich.
 (Lieferzeit auf Anfrage).

alle Preisangaben in € /m²

Aufpreis ohne MwSt.: 9,71 € zzgl. zum Nettopreis / Aufpreis inkl. MwSt.: 10,50 € zzgl. zum Bruttopreis

Holzart/Sortierung	Oberfläche	Art.Nr.	ohne MwSt.	inkl. MwSt.
Eiche Nubia^{9*} strukturiert 2V Passende Sockelleiste Art.Nr. 540557	<u>oleovera</u>	525259	147,92 €	159,90 €
NEU Eiche Country strukturiert 4V Passende Sockelleiste Art.Nr. nD 411075/nL+ 411075	<u>nD</u>	548121	73,91 €	79,90 €
	<u>nL+</u>	535582	73,91 €	79,90 €
Eiche⁴ Alabama strukturiert 4V Passende Sockelleiste Art.Nr. 411075	<u>nL+</u>	529587	71,14 €	76,90 €
Eiche Barrique^{4*} Selectiv strukturiert 4V Passende Sockelleiste Art.Nr. 540555	<u>oleovera</u>	529062	138,67 €	149,90 €
NEU Raucheiche⁴ puroweiß Sauvage strukturiert 4V Passende Sockelleiste Art.Nr. 414117	<u>nL+</u>	548012	92,41 €	99,90 €
NEU Raucheiche⁴ invisible Sauvage strukturiert 4V Passende Sockelleiste Art.Nr. 414116	<u>nL+</u>	548018	92,41 €	99,90 €
NEU Raucheiche⁴ Sauvage strukturiert 4V Passende Sockelleiste Art.Nr. 414115	<u>nL+</u>	548023	89,64 €	96,90 €
NEU Bernsteineiche^{3*} Markant strukturiert 4V Passende Sockelleiste Art.Nr. nD 411071/nL+ 411071	<u>nD</u>	547518	122,94 €	132,90 €
	<u>nL+</u>	528678	122,94 €	132,90 €
NEU Bernsteineiche^{4*} Sauvage strukturiert 4V Passende Sockelleiste Art.Nr. nD 411071/nL+ 411071	<u>nD</u>	547519	97,04 €	104,90 €
	<u>nL+</u>	530148	97,04 €	104,90 €
Bernsteineiche^{4*} Sauvage retro strukturiert 4V Passende Sockelleiste Art.Nr. 411071	<u>nL+</u>	534152	103,52 €	111,90 €

Auslieferung nur in ganzen Packs. HARO PARKETT mit roh/geschliffener Oberfläche ab 200 m² auf Anfrage möglich.
 Wir behalten uns vor, eine Lage pro Paket in Längen zu liefern, die unter 2 m liegen.

³ Gilt nur bei naturalin plus Oberflächen! Bei Verlegung im Bad ist die spezielle Verlegeanleitung unbedingt zu beachten!

⁴ Es kann zu Schieferbildung und Kernrissen an der Holzoberfläche kommen. ⁷ Lieferzeit 4 - 6 Wochen → Solange Vorrat reicht.







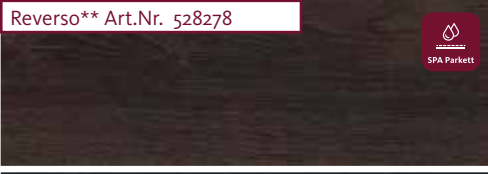

* **Bernsteineiche, Eiche Nubia, Eiche Barrique, Abmessungen:** 13,5 x 173 x 2200 mm, **Verpackung:** 8 Stück/Pack = 3,05 m² 32 Pack/Palette = 97,60 m² 7,41 kg/m²; 22,60 kg/Pack; 723,20 kg/Palette

** Wechselement Reverso, Preis pro Stück: 64,66 € exkl. MwSt.

Alle Artikel ab 10 m² auftragsbezogen auch mit ComforTec oder Silent Pro erhältlich.
(Lieferzeit auf Anfrage).

Aufpreis ohne MwSt.: 9,71 € zzgl. zum Nettopreis / Aufpreis inkl. MwSt.: 10,50 € zzgl. zum Bruttoreis

alle Preisangaben in €/m²

Holzart/Sortierung	Oberfläche	Art.Nr.	ohne MwSt.	inkl. MwSt.
 Eiche⁴ schilfbraun Sauvage strukturiert 4V Passende Sockelleiste Art.Nr. 411091	<u>nL+</u>	539089	83,16 €	89,90 €
 Achateiche^{3*} strukturiert 4V Passende Sockelleiste Art.Nr. 411069	<u>nL+</u>	528674	122,94 €	132,90 €
 Eiche carbonschwarz[*] Selectiv strukturiert 4V Passende Sockelleiste Art.Nr. 540559	oleovera	529066	147,92 €	159,90 €
 Buche gedämpft⁴ Universal 4V Passende Sockelleiste Art.Nr. 411072	<u>nD</u>	547507	83,16 €	89,90 €
 Buche gedämpft⁴ Universal strukturiert 4V Passende Sockelleiste Art.Nr. 411073	<u>nL+</u>	538951	83,16 €	89,90 €
 Esche⁴ lichtweiß Universal strukturiert 4V Passende Sockelleiste Art.Nr. 411496	<u>nD</u>	547569	92,41 €	99,90 €
 Esche⁴ pastellcreme Universal strukturiert 4V Passende Sockelleiste Art.Nr. 412443	<u>nD</u>	547606	92,41 €	99,90 €
 Esche⁴ invisible Universal strukturiert 4V Passende Sockelleiste Art.Nr. 412444	<u>nD</u>	547608	92,41 €	99,90 €
 Esche Barrique[*] Selectiv strukturiert 4V Passende Sockelleiste Art.Nr. 540560	oleovera	529064	138,67 €	149,90 €
 Esche olivgrau[*] Expressiv strukturiert 4V Passende Sockelleiste Art.Nr. 540561	oleovera	529065	138,67 €	149,90 €

Auslieferung nur in ganzen Packs. HARO PARKETT mit roh/geschliffener Oberfläche ab 200 m² auf Anfrage möglich.

Wir behalten uns vor, eine Lage pro Paket in Längen zu liefern, die unter 2 m liegen.

³ Bei Verlegung im Bad ist die spezielle Verlegeanleitung unbedingt zu beachten! ⁴ Es kann zu Schieferbildung und Kernrissen an der Holzoberfläche kommen.

* **Achateiche, Eiche carbonschwarz, Abmessungen:** 13,5 x 173 x 2200 mm, **Verpackung:** 8 Stück/Pack = 3,05 m² 32 Pack/Palette = 97,60 m² 7,41 kg/m²; 22,60 kg/Pack; 723,20 kg/Palette

* **Esche olivgrau, Esche Barrique Abmessungen:** 13,5 x 173 x 2200 mm, **Verpackung:** 8 Stück/Pack = 3,05 m² 32 Pack/Palette = 97,60 m² 7,41 kg/m²; 22,60 kg/Pack; 723,20 kg/Palette

** Wechselement Reverso, Preis pro Stück: 64,66 € exkl. MwSt.



Abmessungen: 13,5 x 180 (173) x 2200 mm
Deckbelagsdicke: ca. 3,5 mm
Verpackung: 8 Stück/Pack = 3,17 m²
 32 Pack/Palette = 101,44 m²
 7,41 kg/m²; 23,49 kg/Pack;
 751,68 kg/Palette
3-Schicht-Aufbau mit Vollholz-Stabmittellage

LANDHAUSDIELE 180

3-SCHICHT-PARKETT







Serie 4000

PARKETT

Alle Artikel ab 10 m² auftragsbezogen auch mit ComforTec oder Silent Pro erhältlich.
 (Lieferzeit auf Anfrage).

alle Preisangaben in €/m²

Aufpreis ohne MwSt.: 9,71 € zzgl. zum Nettopreis / Aufpreis inkl. MwSt.: 10,50 € zzgl. zum Bruttopreis

Holzart/Sortierung	Oberfläche	Art.Nr.	ohne MwSt.	inkl. MwSt.
 Esche⁴ tabakgrau Universal retro strukturiert 4V Passende Sockelleiste Art.Nr. 412441	<u>nL+</u>	544625	98,89 €	106,90 €
 Canadischer Ahorn Markant Passende Sockelleiste Art.Nr. 414119	<u>nD</u>	548122	120,17 €	129,90 €
 Tanne^{4*} lichtweiß Universal strukturiert 4V Passende Sockelleiste Art.Nr. 412445	<u>nD</u>	547605	67,44 €	72,90 €
 Tanne^{4*} pastellgrau Universal strukturiert 4V Passende Sockelleiste Art.Nr. 412442	<u>nD</u>	547607	67,44 €	72,90 €
 Tanne^{4*} Universal strukturiert 4V Passende Sockelleiste Art.Nr. 412446	<u>nD</u>	547609	64,66 €	69,90 €
 Amerik. Nussbaum⁸ Markant 4V Passende Sockelleiste Art.Nr. nD 41100/nL+ 41100	<u>nD</u> <u>nL+</u>	547508 533051	240,43 € 240,43 €	259,90 € 259,90 €
 Amerik. Nussbaum^{4 8} Sauvage 4V Passende Sockelleiste Art.Nr. 41100	<u>nL+</u>	542086	184,92 €	199,90 €

Auslieferung nur in ganzen Packs. HARO PARKETT mit roh/geschliffener Oberfläche ab 200 m² auf Anfrage möglich.

Wir behalten uns vor, eine Lage pro Paket in Längen zu liefern, die unter 2 m liegen.

⁴ Es kann zu Schieferbildung und Kernrissen an der Holzoberfläche kommen. ⁸ ohne Splint

***Tanne Abmessungen:** 13,5 x 180 x 2200 mm , **Verpackung:** 8 Stück/Pack = 3,17 m² 32 Pack/Palette = 101,44 m² 6,01 kg/m²; 19,05 kg/Pack; 609,60 kg/Palette

Landhausdiele

Serie 2500

Format



Abmessung: 180 x 2200 mm



www.blauer-engel.de/uz176

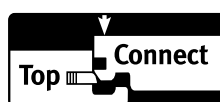









Fold Down locking system

Alle Artikel ab 10 m² auftragsbezogen auch mit ComforTec oder Silent Pro erhältlich.
(Lieferzeit auf Anfrage).

alle Preisangaben in €/m²

Aufpreis ohne MwSt.: 9,71 € zzgl. zum Nettopreis / Aufpreis inkl. MwSt.: 10,50 € zzgl. zum Bruttopreis

Holzart/Sortierung	Oberfläche	Art.Nr.	ohne MwSt.	inkl. MwSt.
NEU 	<u>nD</u>	548123	73,91 €	79,90 €
	<u>nL+</u>	548124	73,91 €	79,90 €
Passende Sockelleiste Art.Nr. nD 411485/nL+ 411485				
NEU 	<u>nL+</u>	537548	73,91 €	79,90 €
Passende Sockelleiste Art.Nr. 411086				
NEU 	<u>nL+</u>	537549	64,66 €	69,90 €
Passende Sockelleiste Art.Nr. 411086				
NEU 	<u>nD</u>	548125	73,91 €	79,90 €
	<u>nL+</u>	539064	73,91 €	79,90 €
Passende Sockelleiste Art.Nr. nD 411088/nL+ 411088				
NEU 	<u>nD</u>	548126	73,91 €	79,90 €
	<u>nL+</u>	539061	73,91 €	79,90 €
Passende Sockelleiste Art.Nr. nD 411467/nL+ 411467				
NEU 	<u>nD</u>	548127	71,14 €	76,90 €
	<u>nL+</u>	537551	71,14 €	76,90 €
Passende Sockelleiste Art.Nr. nD 411075/nL+ 411075				
NEU 	<u>nL+</u>	537552	61,89 €	66,90 €
Passende Sockelleiste Art.Nr. 411075				
NEU 	<u>nL+</u>	539943	73,91 €	79,90 €
Passende Sockelleiste Art.Nr. 411087				

Schiffsboden

Serie 4000

Format



Abmessung: 180 x 2200 mm



www.blauer-engel.de/uz176

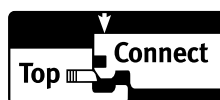

Fold Down locking system



Abmessungen: 13,5 x 180 x 2200 mm
Deckbelagsdicke: ca. 3,5 mm
Verpackung: 8 Stück/Pack = 3,17 m²
 32 Pack/Palette = 101,44 m²
 7,41 kg/m²; 23,49 kg/Pack;
 751,68 kg/Palette
3-Schicht-Aufbau mit Vollholz-Stabmittellage

SCHIFFSBODEN











3-SCHICHT-PARKETT

Serie 4000

Alle Artikel ab 10 m² auftragsbezogen auch mit ComforTec oder Silent Pro erhältlich.
 (Lieferzeit auf Anfrage).

alle Preisangaben in €/m²

Aufpreis ohne MwSt.: 9,71 € zzgl. zum Nettopreis / Aufpreis inkl. MwSt.: 10,50 € zzgl. zum Bruttopreis

Holzart/Sortierung	Oberfläche	Art.Nr.	ohne MwSt.	inkl. MwSt.
	<u>nD</u>	541851	66,51 €	71,90 €
	<u>nL+</u>	541852	66,51 €	71,90 €
Passende Sockelleiste Art.Nr. nD 411485/nL+ 411485				
	<u>nD</u>	541919	66,51 €	71,90 €
	<u>nL+</u>	541920	66,51 €	71,90 €
Passende Sockelleiste Art.Nr. nD 411088/nL+ 411088				
	<u>nD</u>	541924	66,51 €	71,90 €
	<u>nL+</u>	541925	66,51 €	71,90 €
Passende Sockelleiste Art.Nr. nD 411467/nL+ 411467				
	<u>nD</u>	535416	66,51 €	71,90 €
	<u>nL+</u>	530135	66,51 €	71,90 €
Passende Sockelleiste Art.Nr. nD 411075/nL+ 411075				
	<u>nD</u>	541927	63,74 €	68,90 €
	<u>nL+</u>	541928	63,74 €	68,90 €
Passende Sockelleiste Art.Nr. nD 411075/nL+ 411075				
	<u>nD</u>	541929	80,39 €	86,90 €
	<u>nL+</u>	541916	80,39 €	86,90 €
Passende Sockelleiste Art.Nr. nD 411071/nL+ 411071				
NEU 	<u>nD</u>	535419	66,51 €	71,90 €
Passende Sockelleiste Art.Nr. 411073				
NEU 	<u>nD</u>	548128	61,89 €	66,90 €
Passende Sockelleiste Art.Nr. 411073				
	<u>nD</u>	541853	64,66 €	69,90 €
Passende Sockelleiste Art.Nr. 411496				
NEU 	<u>nD</u>	548129	66,51 €	71,90 €
Passende Sockelleiste Art.Nr. 412288				

Auslieferung nur in ganzen Packs. HARO PARKETT mit roh/geschliffener Oberfläche ab 200 m² auf Anfrage möglich.
 Wir behalten uns vor, eine Lage pro Paket in Längen zu liefern, die unter 2 m liegen.

⁵ Saisonbedingte Sortierschwankungen möglich.

Abmessungen: 13,5 x 180 x 2200 mm

Deckbelagsdicke: ca. 3,5 mm

Verpackung: 8 Stück/Pack = 3,17 m²32 Pack/Palette = 101,44 m²7,41 kg/m²; 23,49 kg/Pack;

751,68 kg/Palette







3-Schicht-Aufbau mit Vollholz-Stabmittellage



Alle Artikel ab 10 m² auftragsbezogen auch mit ComforTec oder Silent Pro erhältlich.
(Lieferzeit auf Anfrage).

Aufpreis ohne MwSt.: 9,71 € zzgl. zum Nettopreis / Aufpreis inkl. MwSt.: 10,50 € zzgl. zum Bruttopreis

alle Preisangaben in €/m²

Holzart/Sortierung	Oberfläche	Art.Nr.	ohne MwSt.	inkl. MwSt.
NEU  Esche⁵ Favorit strukturiert Passende Sockelleiste Art.Nr. 412288	<u>nD</u>	548130	61,89 €	66,90 €
NEU  Canadischer Ahorn Trend Passende Sockelleiste Art.Nr. 414119	<u>nD</u>	548131	85,94 €	92,90 €
NEU  Canadischer Ahorn⁵ Favorit Passende Sockelleiste Art.Nr. 414119	<u>nD</u>	548132	81,31 €	87,90 €
 Amerik. Kirschbaum^{9 *} Trend Passende Sockelleiste Art.Nr. 411142	<u>pD</u>	523811	85,94 €	92,90 €
 Amerik. Kirschbaum^{5 9 *} Favorit Passende Sockelleiste Art.Nr. 411142	<u>pD</u>	524442	81,31 €	87,90 €
NEU  Amerik. Nussbaum⁵ Favorit Passende Sockelleiste Art.Nr. 411100	<u>nD</u>	535421	87,79 €	94,90 €

Auslieferung nur in ganzen Packs. HARO PARKETT mit roh/geschliffener Oberfläche ab 200 m² auf Anfrage möglich.

Wir behalten uns vor, eine Lage pro Paket in Längen zu liefern, die unter 2 m liegen.

⁵ Saisonbedingte Sortierschwankungen möglich.

⁹ Solange Vorrat reicht



HARO PARKETT 4000
Schiffsboden
Eiche invisible
Naturale
strukturiert

Schiffsboden

Serie 2500

Format



Abmessung: 180 x 2200 mm



www.blauer-engel.de/uz176

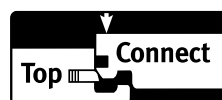







**Fold Down
locking system**

Alle Artikel ab 10 m² auftragsbezogen auch mit ComforTec oder Silent Pro erhältlich.
(Lieferzeit auf Anfrage).

alle Preisangaben in €/m²

Aufpreis ohne MwSt.: 9,71 € zzgl. zum Nettopreis / Aufpreis inkl. MwSt.: 10,50 € zzgl. zum Bruttopreis

Holzart/Sortierung	Oberfläche	Art.Nr.	ohne MwSt.	inkl. MwSt.
NEU  Eiche⁵ lichtweiß Favorit strukturiert Passende Sockelleiste Art.Nr. 411485	<u>nD</u>	548133	57,26 €	61,90 €
NEU  Eiche⁵ invisible Favorit strukturiert Passende Sockelleiste Art.Nr. 411467	<u>nD</u>	548134	57,26 €	61,90 €
NEU  Eiche⁵ Favorit Passende Sockelleiste Art.Nr. 411074	<u>nD</u>	548135	54,49 €	58,90 €
NEU  Eiche⁵ Favorit strukturiert Passende Sockelleiste Art.Nr. 411075	<u>nL+</u>	537545	54,49 €	58,90 €
NEU  Buche gedämpft⁵ Favorit Passende Sockelleiste Art.Nr. 411072	<u>nD</u>	548136	54,49 €	58,90 €
NEU  Bergahorn⁵ Favorit Passende Sockelleiste Art.Nr. 414119	<u>nD</u>	548137	54,49 €	58,90 €
NEU  Esche⁵ lichtweiß Favorit strukturiert Passende Sockelleiste Art.Nr. 411496	<u>nD</u>	548138	57,26 €	61,90 €

Stab Chevron

Für die Verlegung
im französischen Fischgrät



Format



Abmessung: 140 x 740 mm









www.blauer-engel.de/uz176



2-Schicht-Aufbau mit Vollholz-Trägerschicht und Sperrholzstreifen
 an den Stabenden für die vollflächige Verklebung

alle Preisangaben in € /m²

Holzart/Sortierung		Oberfläche	Art.Nr.	ohne MwSt.	inkl. MwSt.
	Eiche weiß Selectiv strukturiert 4V 45° Passende Sockelleiste Art.Nr. 411082	oleovera	547301	203,42 €	219,90 €
	Eiche graphitgrau Selectiv strukturiert 4V 45° Passende Sockelleiste Art.Nr. 411080	oleovera	547302	208,05 €	224,90 €
	Eiche Selectiv strukturiert 4V 45° Passende Sockelleiste Art.Nr. 411075	oleovera	547300	194,17 €	209,90 €
	Raucheiche Selectiv strukturiert 4V 45° Passende Sockelleiste Art.Nr. 414115	oleovera	548165	203,42 €	219,90 €
	Achteiche Selectiv strukturiert 4V 45° Passende Sockelleiste Art.Nr. 411069	oleovera	547303	212,67 €	229,90 €
	Amerik. Nussbaum Selectiv 4V 45° Passende Sockelleiste Art.Nr. 41100	oleovera	547314	286,68 €	309,90 €



parkettmanufaktur by HARO
 Stab Chevron 4V 45°
 Eiche Selectiv
 im französischen Fischgrät verlegt

Landhausdiele Maxim

Serie 4000

Format



Abmessung: 180 x 2200 mm



www.blauer-engel.de/uz176





Abmessungen: 11,0 x 180 (173) x 2200 mm

Deckbelagsdicke: ca. 3,5 mm

Verpackung: 9 Stück/Pack = 3,56 m²

32 Pack/Palette = 113,92 m²

6,45 kg/m²; 22,96 kg/Pack;

734,72 kg/Palette

2-Schicht-Aufbau mit Vollholz-Trägerschicht für die vollflächige Verklebung

LANDHAUSDIELE MAXIM

2-SCHICHT-PARKETT

Serie 4000

PARKETT

alle Preisangaben in €/m²

Holzart/Sortierung	Oberfläche	Art.Nr.	ohne MwSt.	inkl. MwSt.
 Passende Sockelleiste Art.Nr. 411485	<u>nD</u>	541000	113,69 €	122,90 €
 Passende Sockelleiste Art.Nr. 411485	<u>nD</u>	541001	87,79 €	94,90 €
 Passende Sockelleiste Art.Nr. 411088	<u>nD</u>	541006	113,69 €	122,90 €
 Passende Sockelleiste Art.Nr. 411088	<u>nD</u>	541007	87,79 €	94,90 €
 Passende Sockelleiste Art.Nr. 411467	<u>nD</u>	541002	113,69 €	122,90 €
 Passende Sockelleiste Art.Nr. 411467	<u>nD</u>	541003	87,79 €	94,90 €
 Passende Sockelleiste Art.Nr. nD 411075/nL+ 411075	<u>nD</u>	541004	110,92 €	119,90 €
	<u>nL+</u>	540986 ³	110,92 €	119,90 €
 Passende Sockelleiste Art.Nr. nD 411075/nL+ 411075	<u>nD</u>	541005	85,01 €	91,90 €
	<u>nL+</u>	540987	85,01 €	91,90 €
 Passende Sockelleiste Art.Nr. nD 411071/nL+ 411071	<u>nD</u>	540998	127,57 €	137,90 €
	<u>nL+</u>	540988 ³	127,57 €	137,90 €
 Passende Sockelleiste Art.Nr. nD 411071/nL+ 411071	<u>nD</u>	540999	101,67 €	109,90 €
	<u>nL+</u>	540989	101,67 €	109,90 €

Auslieferung nur in ganzen Packs. HARO PARKETT mit roh/geschliffener Oberfläche ab 200 m² auf Anfrage möglich.

³ Bei Verlegung im Bad ist die spezielle Verlegeanleitung unbedingt zu beachten! ⁴ Es kann zu Schieferbildung und Kernrissen an der Holzoberfläche kommen.

*Bernsteineiche Abmessungen: 11,0 x 173 x 2200 mm, Verpackung: 9 Stück/Pack = 3,43 m² 32 Pack/Palette = 109,76 m² 6,45 kg/m²; 22,12 kg/Pack; 707,84 kg/Palette

Landhausdiele Prestige Serie 4000

Format



Abmessung: 120 x 1000 mm













www.blauer-engel.de/uz176





Abmessungen: 10 x 120 x 1000 mm
 Deckbelagsdicke: ca. 3,5 mm
 Verpackung: 26 Stück/Pack = 3,12 m²
 18 Pack/Palette = 56,16 m²
 5,34 kg/m²; 16,66 kg/Pack;
 299,88 kg/Palette
 2-Schicht-Aufbau mit Vollholz-Trägerschicht für die
 vollflächige Verklebung

alle Preisangaben in €/m²

Holzart/Sortierung	Oberfläche	Art.Nr.	ohne MwSt.	inkl. MwSt.
 Eiche lichtweiß Markant strukturiert Passende Sockelleiste Art.Nr. 411485	<u>nD</u>	540151	106,29 €	114,90 €
 Eiche¹⁴ lichtweiß Sauvage strukturiert Passende Sockelleiste Art.Nr. 411485	<u>nD</u>	543502	80,39 €	86,90 €
 Eiche sandgrau Markant strukturiert Passende Sockelleiste Art.Nr. 411088	<u>nD</u>	540158	106,29 €	114,90 €
 Eiche¹⁴ sandgrau Sauvage strukturiert Passende Sockelleiste Art.Nr. 411088	<u>nD</u>	543509	80,39 €	86,90 €
 Eiche invisible Markant strukturiert Passende Sockelleiste Art.Nr. 411467	<u>nD</u>	536374	106,29 €	114,90 €
 Eiche¹⁴ invisible Sauvage strukturiert Passende Sockelleiste Art.Nr. 411467	<u>nD</u>	543505	80,39 €	86,90 €
 Eiche Markant strukturiert Passende Sockelleiste Art.Nr. nD 411075/nL+ 411075	<u>nD</u>	536375	103,52 €	111,90 €
	<u>nL+</u>	540178 ³	103,52 €	111,90 €
 Eiche⁴ Sauvage strukturiert Passende Sockelleiste Art.Nr. nD 411075/nL+ 411075	<u>nD</u>	536376	77,61 €	83,90 €
	<u>nL+</u>	540179	77,61 €	83,90 €
 Raucheiche Markant strukturiert Passende Sockelleiste Art.Nr. nD 414115/nL+ 414115	<u>nD</u>	548139	112,77 €	121,90 €
	<u>nL+</u>	548040	112,77 €	121,90 €
 Bernsteineiche Markant strukturiert Passende Sockelleiste Art.Nr. nD 411071/nL+ 411071	<u>nD</u>	540162	120,17 €	129,90 €
	<u>nL+</u>	540180 ³	120,17 €	129,90 €

Auslieferung nur in ganzen Packs. HARO PARKETT mit roh/geschliffener Oberfläche ab 200 m² auf Anfrage möglich.

In jedem Paket befinden sich je 50% linke und rechte Landhausdielen für die Verlegung im Verband oder als Fischgrät. Bei der Verlegung im Verband muss darauf geachtet werden, dass immer eine ganze Reihe entweder nur mit linken oder nur mit rechten Landhausdielen verlegt wird. Eine ausführliche Verlegeanleitung liegt im Paket bei.

¹ Kein Lagersortiment, auftragsbezogene Abwicklung auf Anfrage!

³ Bei Verlegung im Bad ist die spezielle Verlegeanleitung unbedingt zu beachten! ⁴ Es kann zu Schieferbildung und Kernrisen an der Holzoberfläche kommen.

Abmessungen: 10 x 120 x 1000 mm
Deckbelagsdicke: ca. 3,5 mm
Verpackung: 26 Stück/Pack = 3,12 m²
 18 Pack/Palette = 56,16 m²
 5,34 kg/m²; 16,66 kg/Pack;
 299,88 kg/Palette

2-Schicht-Aufbau mit Vollholz-Trägerschicht für die vollflächige Verklebung



alle Preisangaben in €/m²

Holzart/Sortierung	Oberfläche	Art.Nr.	ohne MwSt.	inkl. MwSt.
 Bernsteineiche ^{1 4} Sauvage strukturiert Passende Sockelleiste Art.Nr. nD 411 071/nL+ 411071	<u>nD</u>	543507	94,26 €	101,90 €
	<u>nL+</u>	543508	94,26 €	101,90 €

Auslieferung nur in ganzen Packs. HARO PARKETT mit roh/geschliffener Oberfläche ab 200 m² auf Anfrage möglich.
 In jedem Paket befinden sich je 50% linke und rechte Landhausdielen für die Verlegung im Verband oder als Fischgrät. Bei der Verlegung im Verband muss darauf geachtet werden, dass immer eine ganze Reihe entweder nur mit linken oder nur mit rechten Landhausdielen verlegt wird. Eine ausführliche Verlegeanleitung liegt im Paket bei.

¹ Kein Lagersortiment, auftragsbezogene Abwicklung auf Anfrage!

⁴ Es kann zu Schieferbildung und Kernrissen an der Holzoberfläche kommen.



HARO PARKETT 4000
Landhausdielen Prestige
Eiche
Markant
strukturiert

Stab Classico

Serie 4000

Format



Abmessung: 85 x 771 mm



www.blauer-engel.de/uz176





Abmessungen: 10,0 x 85 x 771 mm
Deckbelagsdicke: ca. 3,5 mm
Verpackung: 36 Stück/Palette = 2,38 m²
 30 Pack/Palette = 71,40 m²
 5,34 kg/m²; 12,71 kg/Pack;
 381,30 kg/Palette

2-Schicht-Aufbau mit Vollholz-Trägerschicht für die vollflächige Verklebung











STAB CLASSICO

2-SCHICHT-PARKETT

Serie 4000

PARKETT

alle Preisangaben in €/m²

Holzart/Sortierung	Oberfläche	Art.Nr.	ohne MwSt.	inkl. MwSt.
 Eiche lichtweiß Trend strukturiert Passende Sockelleiste Art.Nr. 411485	<u>nD</u>	543539	82,24 €	88,90 €
 Eiche¹ lichtweiß Naturale strukturiert Passende Sockelleiste Art.Nr. 411485	<u>nD</u>	543541	79,46 €	85,90 €
 Eiche¹ sandgrau Trend strukturiert Passende Sockelleiste Art.Nr. 411088	<u>nD</u>	543551	82,24 €	88,90 €
 Eiche¹ sandgrau Naturale strukturiert Passende Sockelleiste Art.Nr. 411088	<u>nD</u>	543553	79,46 €	85,90 €
 Eiche¹ invisible Trend strukturiert Passende Sockelleiste Art.Nr. 411467	<u>nD</u>	543543	82,24 €	88,90 €
 Eiche¹ invisible Naturale strukturiert Passende Sockelleiste Art.Nr. 411467	<u>nD</u>	543545	79,46 €	85,90 €
 Eiche Trend strukturiert Passende Sockelleiste Art.Nr. nD 411075/nL+ 411075	<u>nD</u>	543547	79,46 €	85,90 €
	<u>nL+</u>	543548	79,46 €	85,90 €
 Eiche Naturale strukturiert Passende Sockelleiste Art.Nr. nD 411075/nL+ 411075	<u>nD</u>	543549	76,69 €	82,90 €
	<u>nL+</u>	543550	76,69 €	82,90 €
 Bernsteineiche¹ Trend strukturiert Passende Sockelleiste Art.Nr. nD 411071/nL+ 411071	<u>nD</u>	543555	96,11 €	103,90 €
	<u>nL+</u>	543556	96,11 €	103,90 €
 Bernsteineiche¹ Naturale strukturiert Passende Sockelleiste Art.Nr. nD 411071/nL+ 411071	<u>nD</u>	543557	93,34 €	100,90 €
	<u>nL+</u>	543558	93,34 €	100,90 €

Auslieferung nur in ganzen Packs. HARO PARKETT mit roh/geschliffener Oberfläche ab 200 m² auf Anfrage möglich.
 In jedem Paket befinden sich je 50% linke und rechte Stäbe für die Verlegung im Verband oder als Fischgrät. Bei der Verlegung im Verband muss darauf geachtet werden, dass immer eine ganze Reihe entweder nur mit linken oder nur mit rechten Stäben verlegt wird. Eine ausführliche Verlegeanleitung liegt im Paket bei.

¹ Kein Lagersortiment, auftragsbezogene Abwicklung auf Anfrage!

Stab Allegro

Serie 6000

Serie 4000

Serie 3000

Format



Abmessung: 70 x 490 mm



www.blauer-engel.de/uz176





Abmessungen: 10 x 70 x 490 mm
 Deckbelagsdicke: ca. 3,5 mm
 Verpackung: 72 Stück/Pack = 2,47 m²
 30 Pack/Palette = 74,10 m²
 5,34 kg/m²; 13,19 kg/Pack;
 395,70 kg/Palette
2-Schicht-Aufbau mit Vollholz-Trägerschicht für die vollflächige Verklebung











STAB ALLEGRO

2-SCHICHT-PARKETT

Serie 4000

PARKETT

alle Preisangaben in €/m²

Holzart/Sortierung	Oberfläche	Art.Nr.	ohne MwSt.	inkl. MwSt.
 Eiche lichtweiß Trend strukturiert Passende Sockelleiste Art.Nr. 411485	<u>nD</u>	540128	77,61 €	83,90 €
 Eiche¹ lichtweiß Naturale strukturiert Passende Sockelleiste Art.Nr. 411485	<u>nD</u>	543493	74,84 €	80,90 €
 Eiche sandgrau Trend strukturiert Passende Sockelleiste Art.Nr. 411088	<u>nD</u>	540135	77,61 €	83,90 €
 Eiche¹ sandgrau Naturale strukturiert Passende Sockelleiste Art.Nr. 411088	<u>nD</u>	543499	74,84 €	80,90 €
 Eiche invisible Trend strukturiert Passende Sockelleiste Art.Nr. 411467	<u>nD</u>	536371	77,61 €	83,90 €
 Eiche¹ invisible Naturale strukturiert Passende Sockelleiste Art.Nr. 411467	<u>nD</u>	543495	74,84 €	80,90 €
 Eiche Trend strukturiert Passende Sockelleiste Art.Nr. nD 411075/nL+ 411075	<u>nD</u>	536372	74,84 €	80,90 €
	<u>nL+</u>	540174	74,84 €	80,90 €
 Eiche Naturale strukturiert Passende Sockelleiste Art.Nr. nD 411075/nL+ 411075	<u>nD</u>	543562	72,06 €	77,90 €
	<u>nL+</u>	543563	72,06 €	77,90 €
 NEU Raucheiche Trend strukturiert Passende Sockelleiste Art.Nr. nD 414115/nL+ 414115	<u>nD</u>	548140	84,09 €	90,90 €
	<u>nL+</u>	548039	84,09 €	90,90 €
 Bernsteineiche strukturiert Passende Sockelleiste Art.Nr. nD 411071/nL+ 411071	<u>nD</u>	540138	91,49 €	98,90 €
	<u>nL+</u>	540176	91,49 €	98,90 €

Auslieferung nur in ganzen Packs. HARO PARKETT mit roh/geschliffener Oberfläche ab 200 m² auf Anfrage möglich. In jedem Paket befinden sich je 50% linke und rechte Stäbe für die Verlegung im Verband oder als Fischgrät. Bei der Verlegung im Verband muss darauf geachtet werden, dass immer eine ganze Reihe entweder nur mit linken oder nur mit rechten Stäben verlegt wird. Eine ausführliche Verlegeanleitung liegt im Paket bei.





¹ Kein Lagersortiment, auftragsbezogene Abwicklung auf Anfrage!

Abmessungen: 10 x 70 x 490 mm
Deckbelagsdicke: ca. 3,5 mm
Verpackung: 72 Stück/Pack = 2,47 m²
 30 Pack/Palette = 74,10 m²
 5,34 kg/m²; 13,19 kg/Pack;
 395,70 kg/Palette

2-Schicht-Aufbau mit Vollholz-Trägerschicht für die vollflächige Verklebung



alle Preisangaben in €/m²

Holzart/Sortierung		Oberfläche	Art.Nr.	ohne MwSt.	inkl. MwSt.
	Bernsteineiche¹ Naturale strukturiert	<u>nD</u>	543497	88,71 €	95,90 €
		<u>nL+</u>	543498	88,71 €	95,90 €
	Passende Sockelleiste Art.Nr. nD 411071/nL+ 411071				
NEU 	Buche gedämpft Trend	<u>nD</u>	548141	75,76 €	81,90 €
	Passende Sockelleiste Art.Nr. 411072				
NEU 	Canadischer Ahorn⁵ Favorit	<u>nD</u>	548142	98,89 €	106,90 €
	Passende Sockelleiste Art.Nr. 414119				
NEU 	Amerik. Nussbaum⁵ Favorit	<u>nD</u>	548143	126,64 €	136,90 €
	Passende Sockelleiste Art.Nr. 411100				

Auslieferung nur in ganzen Packs. HARO PARKETT mit roh/geschliffener Oberfläche ab 200 m² auf Anfrage möglich. In jedem Paket befinden sich je 50% linke und rechte Stäbe für die Verlegung im Verband oder als Fischgrät. Bei der Verlegung im Verband muss darauf geachtet werden, dass immer eine ganze Reihe entweder nur mit linken oder nur mit rechten Stäben verlegt wird. Eine ausführliche Verlegeanleitung liegt im Paket bei.

¹ Kein Lagersortiment, auftragsbezogene Abwicklung auf Anfrage!

⁵ Saisonbedingte Sortierschwankungen möglich.



Abmessungen: 12 x 70 x 490 mm
Deckbelagsdicke: ca. 5,4 mm
Verpackung: 60 Stück/Pack = 2,06 m²
 30 Pack/Palette = 61,80 m²
 5,80 kg/m²; 11,95 kg/Pack;
 358,50 kg/Palette
2-Schicht-Aufbau mit Vollholz-Trägerschicht für die vollflächige Verklebung

STAB ALLEGRO OBJEKT

2-SCHICHT-PARKETT

Serie 6000

alle Preisangaben in € /m²

Holzart/Sortierung	Oberfläche	Art.Nr.	ohne MwSt.	inkl. MwSt.
NEU 	<u>nD</u>	548144	81,31 €	87,90 €
Passende Sockelleiste Art.Nr. 411074				

Abmessungen: 10 x 70 x 490 mm
Deckbelagsdicke: ca. 3,5 mm
Verpackung: 72 Stück/Pack = 2,47 m²
 30 Pack/Palette = 74,10 m²
 5,34 kg/m²; 13,19 kg/Pack;
 395,70 kg/Palette
2-Schicht-Aufbau mit Vollholz-Trägerschicht für die vollflächige Verklebung

STAB ALLEGRO OBJEKT

2-SCHICHT-PARKETT

Serie 4000

alle Preisangaben in € /m²

Holzart/Sortierung	Oberfläche	Art.Nr.	ohne MwSt.	inkl. MwSt.
NEU 	<u>nD</u>	548145	65,59 €	70,90 €
Passende Sockelleiste Art.Nr. 411482				
NEU 	<u>nD</u>	548146	62,81 €	67,90 €
	<u>nL+</u>	538828	62,81 €	67,90 €
Passende Sockelleiste Art.Nr. 411074				

Abmessungen: 9 x 70 x 490 mm
Deckbelagsdicke: ca. 2,5 mm
Verpackung: 80 Stück/Pack = 2,74 m²
 30 Pack/Palette = 82,20 m²
 7,66 kg/m²; 20,99 kg/Pack;
 629,70 kg/Palette
2-Schicht-Aufbau mit HDF-E1-Trägerschicht für die vollflächige Verklebung

STAB ALLEGRO OBJEKT

2-SCHICHT-PARKETT

Serie 3000

alle Preisangaben in € /m²

Holzart/Sortierung	Oberfläche	Art.Nr.	ohne MwSt.	inkl. MwSt.
NEU 	<u>nD</u>	548170	Auf Anfrage	Auf Anfrage
Passende Sockelleiste Art.Nr. 411482				
NEU 	<u>nD</u>	548147	Auf Anfrage	Auf Anfrage
	<u>nL+</u>	548171	Auf Anfrage	Auf Anfrage
Passende Sockelleiste Art.Nr. 411074				

Auslieferung nur in ganzen Packs. HARO PARKETT mit roh/geschliffener Oberfläche ab 200 m² auf Anfrage möglich. In jedem Paket befinden sich je 50% linke und rechte Stäbe für die Verlegung im Verband oder als Fischgrät. Bei der Verlegung im Verband muss darauf geachtet werden, dass immer eine ganze Reihe entweder nur mit linken oder nur mit rechten Stäben verlegt wird. Eine ausführliche Verlegeanleitung liegt im Paket bei.

¹ Kein Lagersortiment, auftragsbezogene Abwicklung auf Anfrage! ⁵ Saisonbedingte Sortierschwankungen möglich.

⁶ Für die Verlegung im Verband und Fischgrät ⁷ Nur für die Verlegung im Verband. Kein Fischgrät möglich!

parkettmanufaktur by HARO

Die hohe Kunst des Parketthandwerks

Die parkettmanufaktur by HARO ist das Premiumsegment der Marke HARO. Wir fertigen individuelles, exklusives Parkett von Hand veredelt und damit das vielleicht schönste Parkett, das es zu kaufen gibt.

- Premiumsegment der Marke HARO.
- Das exklusivste Parkett von Deutschlands führendem Parketthersteller.
- Verkörperung dauerhafter, unverwechselbarer Werte: Freiheit, Größe und Grenzenlosigkeit, Beständigkeit, Haltbarkeit und Zeitlosigkeit, Tradition und Ursprünglichkeit sowie Unverwechselbarkeit und Handwerkskunst.
- Individualisierungsmöglichkeiten durch traditionelle Techniken wie Schroppung mit Handhobel, Strukturierung mit der Handbürste, Wurmlöchern oder sägerauer Oberfläche.
- Oberflächenveredelung mit wertvollem oleovera Naturöl - eine sehr hochwertige und widerstandsfähige Naturöloberfläche.



Parkett mit 3-Schicht-Aufbau

Landhausdielen XL – Das Größte für weitläufige Rauminszenierungen.

- Deckmaß: Die Bodenfläche wird aus verschiedenen Dielenlängen (von 2,83 m bis 5,03 m) und verschiedenen Dielenbreiten (von 215 mm bis 335 mm) zusammengestellt.
- Deckbelagsdicke: ca. 5 mm

Landhausdielen und Landhausdielen Plaza

- Deckmaß: 2200 mm x 180 mm und bei der Landhausdielen Plaza 2200 x 240 mm
Bei Eiche Nubia und allen farbveredelten Oberflächen Format 2200 mm x 173 mm
- Deckbelagsdicke: ca. 3,5 mm
- Leicht zu verlegen mit Top Connect – auch auf Fußbodenheizung und -kühlung.

Carré

- Deckmaß: 2200 mm x 180 mm
- Deckbelagsdicke: ca. 4,2 mm

Parkett mit 2-Schicht-Aufbau

Landhausdielen Prestige – für die Verlegung im klassischen Fischgrät

- Deckmaß: 120 x 1000 mm
- Deckbelagsdicke: ca. 3,5 mm

Stab Chevron 4V - für die Verlegung im französischen Fischgrät

- Deckmaß: 140 x 740 mm
- Deckbelagsdicke: ca. 3,5 mm

Parketttafel

- Die exklusivste Form eines Parkettbodens.
- Traditionelles Design mit modernen Attributen wie Fasen und oleovera Naturöloberflächen.
- 4 verschiedene Designs in bis zu 4 verschiedenen Holzarten.

Das nachfolgend abgebildete Sortiment zeigt die Lagerartikel.

Die vielfältigen Individualisierungsmöglichkeiten finden Sie auf den Seiten 58 - 63.

Landhausdiele XL





alle Preisangaben in €/m²

Holzart/Sortierung		Oberfläche	Art.Nr.	ohne MwSt.	inkl. MwSt.
	Landhausdiele XL Eiche strukturiert 4V	oleovera	545140	304,35 €	329,00 €
	Passende Sockelleiste Art.Nr. 540562				
	Landhausdiele XL Räuchereiche strukturiert 4V	oleovera	545141	322,85 €	349,00 €
	Passende Sockelleiste Art.Nr. 540563				

Die jeweilige Bodenfläche wird aus verschiedenen Dielenlängen und Dielenbreiten zusammengestellt - je nach Verfügbarkeit der Rohstoffe.
Mögliche Dielenlängen: 2,83 m; 3,03 m; 3,53 m; 4,03 m; 4,53 m; 5,03 m
Mögliche Dielenbreiten: 215 mm; 245 mm; 275 mm; 305 mm; 335 mm
Die Lieferzeit beträgt in der Regel 10 bis 12 Wochen.

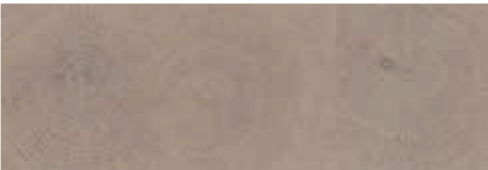





Carré

alle Preisangaben in €/m²

Holzart/Sortierung		Oberfläche	Art.Nr.	ohne MwSt.	inkl. MwSt.
	Eiche⁶ blaugrau Selectiv	oleovera	539074	248,84 €	269,00 €
	Passende Sockelleiste Art.Nr. 540566				
	Eiche⁶ silbergrau Selectiv	oleovera	539075	248,84 €	269,00 €
	Passende Sockelleiste Art.Nr. 540566				
	Eiche Selectiv	pD	529069	239,59 €	259,00 €
	Passende Sockelleiste Art.Nr. 411131				
	Eiche⁶ antikbraun Selectiv	oleovera	539076	248,84 €	269,00 €

Die Lieferzeit beträgt in der Regel 3 - 6 Wochen. Bitte kalkulieren Sie bei der Mengenberechnung anfallenden Verschnitt mit ein.
Mindestbestellmenge: 2,77 m²
⁶ Ersteinpflege mit Ölbalsam nach der Verlegung erforderlich.

alle Preisangaben in € /m²

Holzart/Sortierung		Oberfläche	Art.Nr.	ohne MwSt.	inkl. MwSt.
	Eiche weiß Barrique Selectiv strukturierter 4V Passende Sockelleiste Art.Nr. 540554	oleovera	529063	141,44 €	152,90 €
	Ureiche 9* strukturierter 4V Passende Sockelleiste Art.Nr. 540556	oleovera	529067	180,30 €	194,90 €
	Eiche Nubia 9 strukturierter 2V Passende Sockelleiste Art.Nr. 540557	oleovera	525259	147,92 €	159,90 €
	Eiche Barrique Selectiv strukturierter 4V Passende Sockelleiste Art.Nr. 540555	oleovera	529062	138,67 €	149,90 €
	Eiche carbonschwarz Selectiv strukturierter 4V Passende Sockelleiste Art.Nr. 540559	oleovera	529066	147,92 €	159,90 €
	Esche Barrique Selectiv strukturierter 4V Passende Sockelleiste Art.Nr. 540560	oleovera	529064	138,67 €	149,90 €
	Esche olivgrau Expressiv strukturierter 4V Passende Sockelleiste Art.Nr. 540561	oleovera	529065	138,67 €	149,90 €

Landhausdiele Prestige

Für die Verlegung im Fischgrät

Format



Abmessung: 120 x 1000 mm



Abmessungen: 10,0 X 120 X 1000 mm





Deckbelagsdicke: ca. 3,5 mm

Verpackung: 26 Stück/Pack = 3,12 m²

5,34 kg/m²; 16,66 kg/Pack

2-Schicht-Aufbau mit Vollholz-Trägerschicht für die vollflächige Verklebung







alle Preisangaben in €/m²

Holzart/Sortierung		Oberfläche	Art.Nr.	ohne MwSt.	inkl. MwSt.
	Eiche weiß Selectiv strukturiert Passende Sockelleiste Art.Nr. 411082	oleovera	539339	131,27 €	141,90 €
	Eiche graphitgrau Selectiv strukturiert Passende Sockelleiste Art.Nr. 411080	oleovera	539340	135,89 €	146,90 €
	Eiche Selectiv strukturiert Passende Sockelleiste Art.Nr. 411075	oleovera	539338	122,02 €	131,90 €
	Raucheiche Selectiv strukturiert Passende Sockelleiste Art.Nr. 411415	oleovera	548164	131,27 €	141,90 €

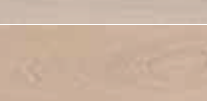
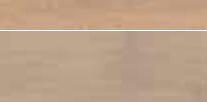



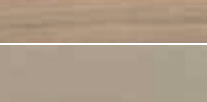
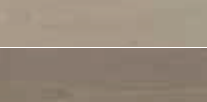





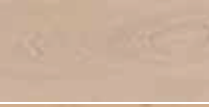

parkettmanufaktur by HARO
Landhausdiele Prestige
Eiche Selectiv
im Fischgrät klassisch verlegt

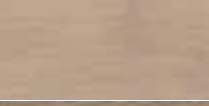
Individualisierungsmöglichkeiten Landhausdiele

Landhausdiele 13,5 x 180 (173) x 2200 mm						glatt ohne Längsfase	glatt, mit Längsfase
		Grundpreis €/m ² inkl. MwSt.	Oberfläche	Farbaufschlag €/m ² inkl. MwSt.	Gesamt ohne Optionen €/m ² inkl. MwSt.	ohne Aufpreis	Art.Nr. 800817 ohne Aufpreis
	Eiche	Art.Nr.	Oleovera				
	Excellent	524681	Art.Nr. 800947	0,00 €	152,90 €	■	■
	Selectiv	524712		0,00 €	132,90 €		
	Eiche kalkweiß	Art.Nr.	Oleovera				
	Excellent	524681	kalkweiß	15,00 €	167,90 €	■	■
	Selectiv	524712	Art.Nr. 801618	15,00 €	147,90 €		
	Eiche weiß	Art.Nr.	Oleovera				
	Excellent	524681	weiß	10,00 €	162,90 €	■	■
	Selectiv	524712	Art.Nr. 800949	10,00 €	142,90 €		
	Eiche naturweiß	Art.Nr.	Oleovera				
	Excellent	524681	naturweiß	15,00 €	167,90 €	■	■
	Selectiv	524712	Art.Nr. 801619	15,00 €	147,90 €		
	Eiche blaugrau		Oleovera				
	Excellent	524681	blaugrau	15,00 €	167,90 €	■	■
	Selectiv	524712	Art.Nr. 801136	15,00 €	147,90 €		
	Eiche silbergrau		Oleovera				
	Excellent	524681	silbergrau	15,00 €	167,90 €	■	■
	Selectiv	524712	Art.Nr. 801137	15,00 €	147,90 €		
	Eiche braungrau		Oleovera				
	Excellent	524681	braungrau	15,00 €	167,90 €	■	■
	Selectiv	524712	Art.Nr. 801620	15,00 €	147,90 €		
	Eiche naturgrau		Oleovera				
	Excellent	524681	naturgrau	15,00 €	167,90 €	■	■
	Selectiv	524712	Art.Nr. 801621	15,00 €	147,90 €		
	Eiche beigegrau		Oleovera				
	Excellent	524681	beigegrau	15,00 €	167,90 €	■	■
	Selectiv	524712	Art.Nr. 801622	15,00 €	147,90 €		
	Eiche basaltgrau		Oleovera				
	Excellent	524681	basaltgrau	15,00 €	167,90 €	■	■
	Selectiv	524712	Art.Nr. 801623	15,00 €	147,90 €		
	Bernsteineiche		Oleovera				
	Selectiv	524806	Art.Nr. 800947	0,00 €	150,90 €	■	■
	Bernsteineiche weiß		Oleovera				
	Selectiv	524806	weiß	10,00 €	160,90 €	■	■
	Achateiche		Oleovera				
	Selectiv	524775	Art.Nr. 800947	0,00 €	150,90 €	■	■
	Achateiche silber		Oleovera				
	gekalkt	524775	silber gekalkt	25,00 €	175,90 €	—	—
	Achateiche gold		Oleovera				
	gekalkt	524775	gold gekalkt	25,00 €	175,90 €	—	—

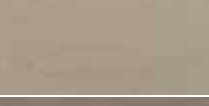
Individualisierungsmöglichkeiten Landhausdiele Plaza

Landhausdiele Plaza 13,5 x 240 x 2200 mm		Grundpreis €/m ² inkl. MwSt.	Oberfläche	Farbaufschlag €/m ² inkl. MwSt.	Gesamt ohne Optionen €/m ² inkl. MwSt.	glatt ohne Längsfase ohne Aufpreis	glatt, mit Längsfase Art.Nr. 800817 ohne Aufpreis
	Eiche Selectiv	Art.Nr. 535662	152,90 € Oleovera Art.Nr. 800947	0,00 €	152,90 €	<input type="checkbox"/>	<input type="checkbox"/>
	Eiche kalkweiß Selectiv	Art.Nr. 535662	152,90 € Oleovera kalkweiß Art.Nr. 801618	15,00 €	167,90 €	<input type="checkbox"/>	<input type="checkbox"/>
	Eiche weiß Selectiv	Art.Nr. 535 662	152,90 € Oleovera weiß Art.Nr.800949	10,00 €	162,90 €	<input type="checkbox"/>	<input type="checkbox"/>
	Eiche naturweiß Selectiv	Art.Nr. 535662	152,90 € Oleovera naturweiß Art.Nr. 801619	15,00 €	167,90 €	<input type="checkbox"/>	<input type="checkbox"/>
	Eiche blaugrau Selectiv	Art.Nr. 535662	152,90 € Oleovera blaugrau Art.Nr. 801136	15,00 €	167,90 €	<input type="checkbox"/>	<input type="checkbox"/>
	Eiche silbergrau Selectiv	Art.Nr. 535662	152,90 € Oleovera silbergrau Art.Nr. 801137	15,00 €	167,90 €	<input type="checkbox"/>	<input type="checkbox"/>
	Eiche braungrau Selectiv	Art.Nr. 535662	152,90 € Oleovera braungrau Art.Nr. 801620	15,00 €	167,90 €	<input type="checkbox"/>	<input type="checkbox"/>
	Eiche naturgrau Selectiv	Art.Nr. 535662	152,90 € Oleovera naturgrau Art.Nr. 801621	15,00 €	167,90 €	<input type="checkbox"/>	<input type="checkbox"/>
	Eiche beige-grau Selectiv	Art.Nr. 535662	152,90 € Oleovera beige-grau Art.Nr. 801622	15,00 €	167,90 €	<input type="checkbox"/>	<input type="checkbox"/>
	Eiche basaltgrau Selectiv	Art.Nr. 535662	152,90 € Oleovera basaltgrau Art.Nr. 801623	15,00 €	167,90 €	<input type="checkbox"/>	<input type="checkbox"/>

Wählen Sie aus den aufgeführten Oberflächenbearbeitungen und Zusatzoptionen Ihren individuellen Boden aus.

Landhausdiele Plaza:

Abmessungen: 13,5 x 240 x 2200 mm

Kleinste Bestelleinheit: paketweise, d.h. 3,17 m²

Verbindung: Top Connect

■ möglich
— nicht möglich







Oberflächenbearbeitung - nur eine Option wählen					Zusatzoption - mehrere Optionen wählbar			
strukturiert, mit Längsfase	geschroppt, mit Längsfase**	französisch geschroppt, mit Längsfase**	sägerau, mit Längsfase**	starke Strukturierung, mit Längsfase	Stirnfase	Wurmlöcher	Hammer-schläge	Silent Pro
Art.Nr. 800822	Art.Nr. 800823	Art.Nr. 800930	Art.Nr. 801173	Art.Nr. 801346	Art.Nr. 800824	Art.Nr. 800821	Art.Nr. 801174	Art.Nr. 800820
3,00 €/m ² *	20,00 €/m ² *	25,00 €/m ² *	20,00 €/m ² *	15,00 €/m ² *	3,00 €/m ² *	6,00 €/m ² *	6,00 €/m ² *	10,50 €/m ² *
■	■	■	■	■	■	■	■	—
■	■	■	■	■	■	■	■	—
■	■	■	■	■	■	■	■	—
■	■	■	■	■	■	■	■	—
■	■	■	■	■	■	■	■	—
■	■	■	■	■	■	■	■	—
■	■	■	■	■	■	■	■	—
■	■	■	■	■	■	■	■	—
■	■	■	■	■	■	■	■	—
■	■	■	■	■	■	■	■	—

* Preise inkl. MwSt

** bei Oberflächenbehandlung „geschroppt mit Längsfase“ und „sägerau mit Längsfase“ ist die Zusatzoption „Stirnfase“ zwingend erforderlich!

parkettmanufaktur by HARO

Individualisierungsmöglichkeiten Landhausdiele Prestige

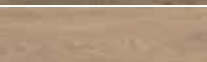
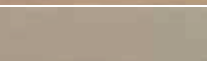
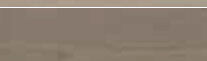
Landhausdiele Prestige 10,0 x 120 x 1000 mm		Grundpreis €/m ² inkl. MwSt.	Oberfläche	Farbaufschlag €/m ² inkl. MwSt.	Gesamt ohne Optionen €/m ² inkl. MwSt.
	Eiche Selectiv	Art.Nr. 523442 129,90 €	Oleovera Art.Nr. 800947	0,00 €	129,90 €
	Eiche kalkweiß Selectiv	Art.Nr. 523442 129,90 €	Oleovera kalkweiß Art.Nr. 801618	15,00 €	144,90 €
	Eiche weiß Selectiv	Art.Nr. 523442 129,90 €	Oleovera weiß Art.Nr. 800949	10,00 €	139,90 €
	Eiche naturweiß Selectiv	Art.Nr. 523442 129,90 €	Oleovera naturweiß Art.Nr. 801619	15,00 €	144,90 €
	Eiche blaugrau Selectiv	Art.Nr. 523442 129,90 €	Oleovera blaugrau Art.Nr. 801136	15,00 €	144,90 €
	Eiche silbergrau Selectiv	Art.Nr. 523442 129,90 €	Oleovera silbergrau Art.Nr. 801137	15,00 €	144,90 €
	Eiche braungrau Selectiv	Art.Nr. 523442 129,90 €	Oleovera braungrau Art.Nr. 801620	15,00 €	144,90 €
	Eiche naturgrau Selectiv	Art.Nr. 523442 129,90 €	Oleovera naturgrau Art.Nr. 801621	15,00 €	144,90 €
	Eiche beigegrau Selectiv	Art.Nr. 523442 129,90 €	Oleovera beigegrau Art.Nr. 801622	15,00 €	144,90 €
	Eiche basaltgrau Selectiv	Art.Nr. 523442 129,90 €	Oleovera basaltgrau Art.Nr. 801623	15,00 €	144,90 €

Wählen Sie aus den aufgeführten Oberflächenbearbeitungen und Zusatzoptionen Ihren individuellen Boden aus.

Landhausdiele Prestige:

Abmessungen: 10 X 120 X 1000 mm
Kleinste Bestelleinheit: paketweise, d.h. 3,12 m²
Verbindung: Nut/Feder

■ möglich
 — nicht möglich

Oberflächenbearbeitung - nur eine Option wählen					Zusatzoption - mehrere Optionen wählbar			
strukturiert, mit Längsfase	geschroppt, mit Längsfase**	französisch geschroppt, mit Längsfase**	sägerau, mit Längsfase**	starke Strukturierung, mit Längsfase	Stirnfase	Wurmlöcher	Hammer-schläge	Silent Pro
Art.Nr. 800822	Art.Nr. 800823	Art.Nr. 800930	Art.Nr. 801173	Art.Nr. 801346	Art.Nr. 800824	Art.Nr. 800821	Art.Nr. 801174	Art.Nr. 800820
3,00 €/m ² *	20,00 €/m ² *	25,00 €/m ² *	20,00 €/m ² *	15,00 €/m ² *	3,00 €/m ² *	6,00 €/m ² *	6,00 €/m ² *	10,50 €/m ² *
■	■	■	■	■	■	■	■	—
■	■	■	■	■	■	■	■	—
■	■	■	■	■	■	■	■	—
■	■	■	■	■	■	■	■	—
■	■	■	■	■	■	■	■	—
■	■	■	■	■	■	■	■	—
■	■	■	■	■	■	■	■	—
■	■	■	■	■	■	■	■	—
■	■	■	■	■	■	■	■	—
■	■	■	■	■	■	■	■	—

* Preise inkl. MwSt

** bei Oberflächenbehandlung „geschroppt mit Längsfase“ und „sägerau mit Längsfase“ ist die Zusatzoption „Stirnfase“ zwingend erforderlich!

Parkett im Tafel-Design

- Parketttafeln aus edelsten Hölzern in Handarbeit gefertigt
- Vier unterschiedliche Tafeldesigns bestehend aus einzelnen Elementen, zu einer ausdrucksstarken Fläche zusammengesetzt in 3 bzw. 4 Holzarten
- Oberflächenveredelung mit wertvollem oleovera Naturöl
- Verbindung: Umlaufende Nut + Fremdfeder zur vollflächigen Verklebung mit Elastikleber



parkettmanufaktur by HARO
Parketttafel
Design Basket
Achateiche

Design

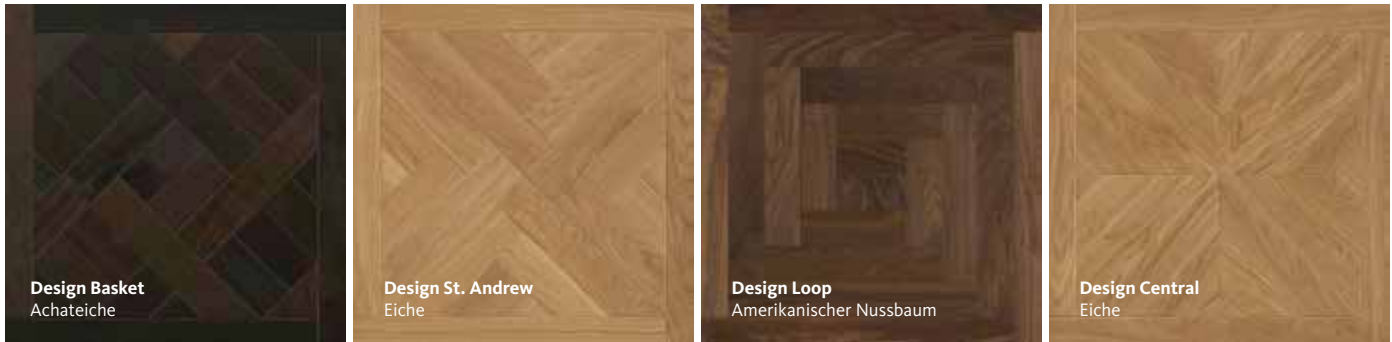

- Abmessungen: 18 x 650 x 650 mm
- Deckbelagsdicke: ca. 3,5 mm
- Gesamtdicke: ca. 18 mm
- Oberfläche: oleovera Naturöloberfläche
- Verbindung: Umlaufende Nut + Fremdfeder zur vollflächigen Verklebung mit Elastikkleber
- Fasen: Umlaufend





3-Schicht-Aufbau zur vollflächigen Verklebung





- 1 Ca. 3,5 mm dicke Edelholzschrift aus sorgfältig ausgewählten Hölzern
- 2 Multiplexplatte aus Birkenholz als Mittellage, ca. 10 mm dick
- 3 Gegenzugfurnier aus Eichenholz

Design Basket



alle Preisangaben in € /Stück

Design		Oberfläche	Art.Nr.	ohne MwSt.	inkl. MwSt.
	Eiche Basket	oleovera	535300	203,52 €	220,00 €
	Achateiche Basket	oleovera	535302	240,52 €	260,00 €
	Amerik. Nussbaum Basket	oleovera	535304	268,27 €	290,00 €
	Räuchereiche Basket	oleovera	535305	268,27 €	290,00 €



alle Preisangaben in € /Stück

Design		Oberfläche	Art.Nr.	ohne MwSt.	inkl. MwSt.
	Eiche St. Andrew	oleovera	535312	203,52 €	220,00 €
	Achateiche St. Andrew	oleovera	535313	240,52 €	260,00 €
	Amerik. Nussbaum St. Andrew	oleovera	535315	268,27 €	290,00 €

alle Preisangaben in € /Stück

Design		Oberfläche	Art.Nr.	ohne MwSt.	inkl. MwSt.
	Eiche Loop	oleovera	535317	203,52 €	220,00 €
	Achateiche Loop	oleovera	535318	240,52 €	260,00 €
	Amerik. Nussbaum Loop	oleovera	535320	268,27 €	290,00 €

alle Preisangaben in € /Stück

Design		Oberfläche	Art.Nr.	ohne MwSt.	inkl. MwSt.
	Eiche Central	oleovera	535322	203,52 €	220,00 €
	Achateiche Central	oleovera	535323	240,52 €	260,00 €
	Amerik. Nussbaum Central	oleovera	535325	268,27 €	290,00 €



Holz- Performance- boden MULTIVO

Der neue Boden,
der mehr kann

Welt-
neuheit

Holz-Performanceboden MULTIVO

Jede einzelne Schicht des MULTIVO leistet ihren Beitrag zur Qualität des Bodens.

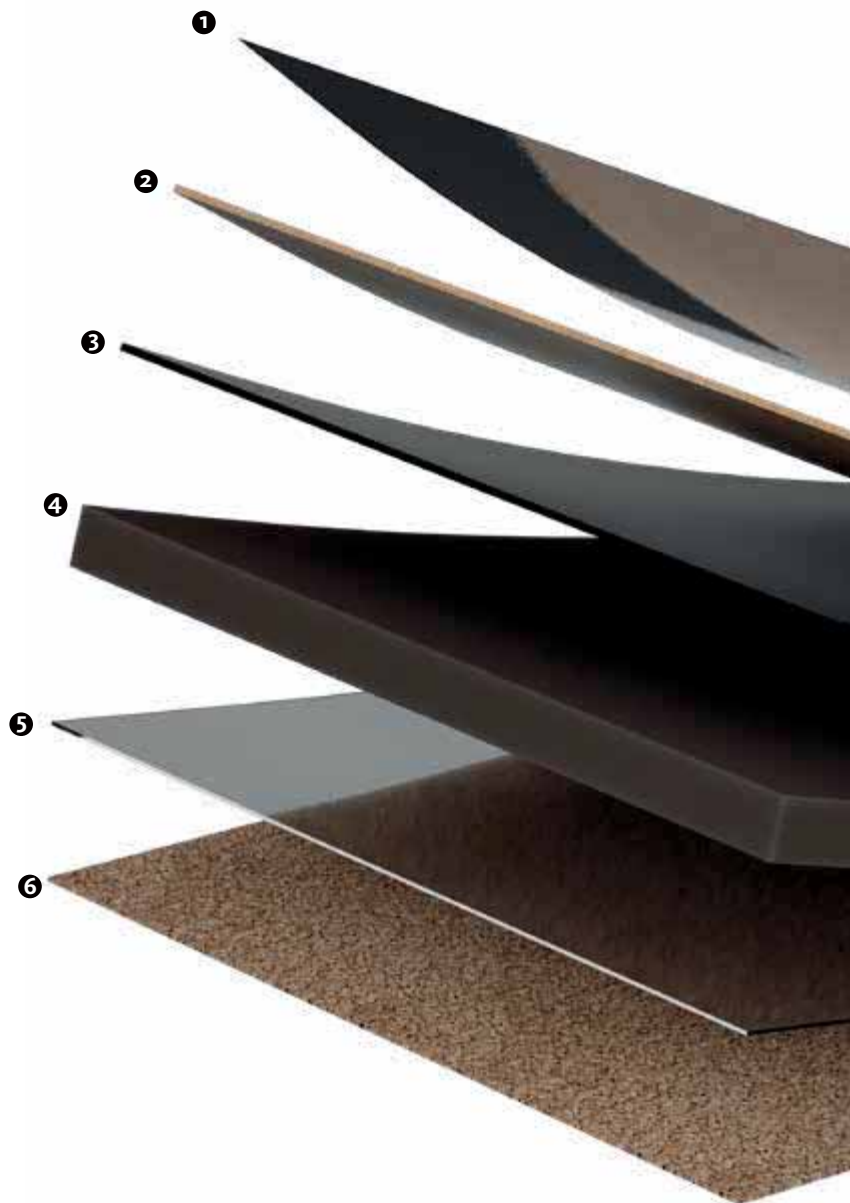

❶ Die robuste Oberflächenschutzschicht naturaDur plus

- Natürlich matt für eine moderne Optik.
- Besonders strapazierfähig, damit Ihr Boden lange so aussieht wie am ersten Tag.
- Hoch abriebfest, damit Sie auch mit Strassenschuhen bedenkenlos durch Ihre Wohnung laufen können.

❷ Der natürliche Deckbelag aus Holz

- Sorgfältig ausgewählt und sortiert damit Sie immer schöne und harmonische Holzoptiken für Ihren Boden bekommen.
- Ressourcenschonend und damit nachhaltig aufgrund der Deckbelagsdicke von nur 0,6 mm ohne Qualitätseinbußen.
- Der Deckbelag stammt selbstverständlich aus nachhaltig bewirtschafteten Wäldern damit Sie ohne schlechtes Gewissen einen Holzboden genießen können.

❸ Die elastische Druckverteilungsschicht ElastoTec

- Sie sorgt für einen extrem hohen Gehkomfort, als würden Sie auf einem Waldboden gehen.
- Übertreffende Akustikwerte durch die Reduzierung des Trittschalls.



Format
9,9 x 235 x 2035 mm

④
**Das stabile
Rigid Coreboard**

- Unempfindlich gegen Feuchtigkeit, d. h. der Boden quillt nicht sofort auf, falls mal versehentlich Wasser darauf verschüttet wird.
- Dadurch wird der Boden in sich stabil und sorgt für eine gute Verlegbarkeit.
- Hergestellt auf Basis nachwachsender Rohstoffe, damit auch die Trägerplatte des Bodens zum nachhaltigen Deckbelag passt.

⑤
**Die smarte
HydroResist Barriere**

- Schützt den Boden als Dampfbremse vor aufsteigender Feuchtigkeit, falls der Unterboden noch Restfeuchtigkeit beinhalten sollte.
- Wirkt zusätzlich stabilisierend.

⑥
**Die integrierte
Kork-Dämmunterlage**

- Wirkt isolierend und spart Heizkosten, falls Sie keine Fußbodenheizung haben.
- Zusätzlicher Schallschutz und trägt damit zur guten Akustik des Bodens bei.
- Kork ist ein nachwachsender Rohstoff und trägt damit zur Nachhaltigkeit des Bodens bei.

Holz-Performanceboden MULTIVO

Format



Abmessung: 235 x 2035 mm





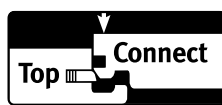



www.blauer-engel.de/uz176



**Fold Down
locking system**

alle Preisangaben in € /m²

Holzart/Sortierung	Oberfläche	Art.Nr.	ohne MwSt.	inkl. MwSt.
 <p>Landhausdiele 1-Stab Eiche Elegant strukturiert 4V</p> <p>Passende Sockelleiste Art.Nr. 411074</p>	<u>nD+</u>	544592	78,54 €	84,90 €
 <p>Landhausdiele 2-Stab Eiche Elegant strukturiert 4V</p> <p>Passende Sockelleiste Art.Nr. 411074</p>	<u>nD+</u>	544593	73,91 €	79,90 €
 <p>Landhausdiele 1-Stab Eiche Natürlich strukturiert 4V</p> <p>Passende Sockelleiste Art.Nr. 411074</p>	<u>nD+</u>	544594	69,29 €	74,90 €
 <p>Landhausdiele 2-Stab Tanne strukturiert 4V</p> <p>Passende Sockelleiste Art.Nr. 412289</p>	<u>nD+</u>	544596	73,91 €	79,90 €
 <p>Landhausdiele 1-Stab Esche strukturiert 4V</p> <p>Passende Sockelleiste Art.Nr. 412288</p>	<u>nD+</u>	544597	73,91 €	79,90 €
 <p>Landhausdiele 1-Stab Amerik. Nussbaum strukturiert 4V</p> <p>Passende Sockelleiste Art.Nr. 411100</p>	<u>nD+</u>	544595	92,41 €	99,90 €
 <p>Landhausdiele 2-Stab Räuchereiche strukturiert 4V</p> <p>Passende Sockelleiste Art.Nr. 412290</p>	<u>nD+</u>	544598	92,41 €	99,90 €



DISANO LifeAqua
Landhausdielen XL 4V
Eiche Sheffield cremeweiß
(Holznachbildung)

Designboden DISANO

Der wohngesunde
Designboden

100 % frei
von PVC und
Weichmachern

Sortimentsvielfalt einfach verkaufen

Klar gegliedertes Sortiment für leichteres Verkaufen

Das umfassende Sortiment an Designböden DISANO haben wir für mehr Übersichtlichkeit und eine leichtere Beratung in drei Kategorien geclustert. Nach dem Prinzip **Good – Better – Best** gelingt die Beratung entsprechend den Anforderungen Ihrer Kunden einfach und schnell. Die Dekore in den Clustern sind für die entsprechenden Serien deckungsgleich.

WaveAqua

Der Robuste

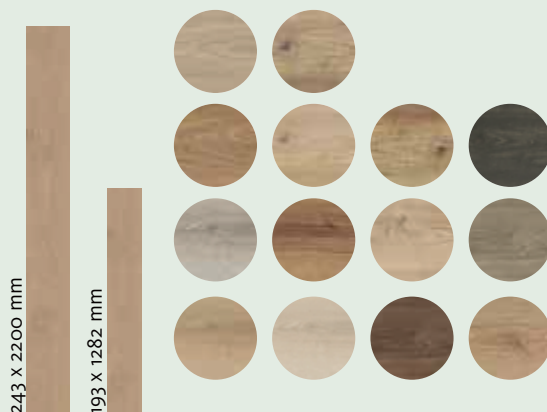

LifeAqua

Der Allrounder

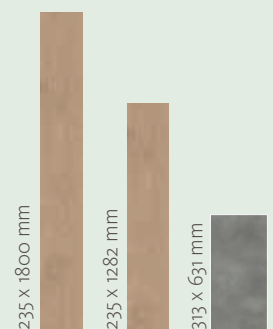

Easy Selling Konzept: Designboden DISANO

Easy Selling
Designboden
DISANO

ClassicAqua | Saphir & Project

Der Komfortable | Für Profis

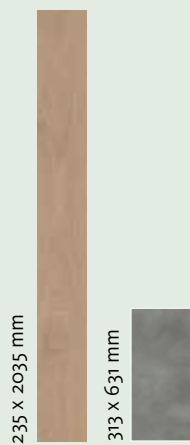

ClassicAqua

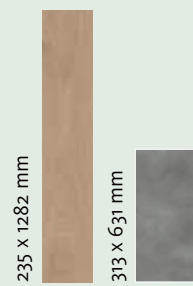

Saphir

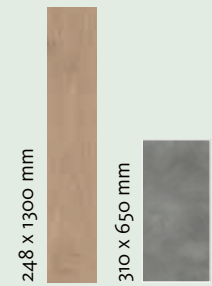

Project



Designboden DISANO

Die Eigenschaften

Weich, fußwarm, pflegeleicht, strapazierfähig und leise

DISANO hat viele positive Eigenschaften: er ist gesundheitlich unbedenklich und besonders angenehm im täglichen Zusammenleben. Aufgrund der hohen Qualität der Materialien und der exzellenten Verarbeitung sind unsere Böden auch nach jahrelanger Nutzung noch so schön wie am ersten Tag.

Das erspart langfristig jede Menge Geld und Aufwand. Gleichzeitig ist es modern und nachhaltig gedacht: Der Ressourcenverbrauch für die Neuproduktion und die Entsorgung veralteter Baustoffe kann so auf ein Minimum reduziert werden.

Feuchtraumgeeignet



Alle DISANO Böden sind für die Verwendung in Feuchträumen zugelassen: DISANO Saphir und Project sind wasserfest. Mit Nässeschutz ausgestattet sind DISANO LifeAqua, ClassicAqua und WaveAqua.

Strapazierfähig



DISANO überzeugt mit äußerster Robustheit – auch bei intensivster Beanspruchung, wie etwa im Eingangsbereich oder beim gewerblichen Einsatz.

Fußwarm



Der Einsatz sorgfältig ausgewählter, wohngesunder Materialien – aufgebaut in mehreren Schichten – macht DISANO Designboden so angenehm warm und komfortabel.

Pflegeleicht



Die Reinigung und Pflege von DISANO Böden ist ein Kinderspiel: einfach kehren oder saugen und bei Bedarf mit der umweltfreundlichen HARO Pflegemittelsreihe nebelfeucht wischen.

Weich













Mit der SilentSense Oberfläche fühlen sich die DISANO Designböden weich und angenehm an und sorgen somit für ein behagliches Wohlbefinden.

Designboden DISANO

Der Unterschied

In jeder Hinsicht überlegen

Designböden DISANO überzeugen im Vergleich zu weichmacherhaltigen PVC-Böden: Sie sind nicht nur besser im Hinblick auf ein wohngesundes Leben, sondern auch was technische Vorzüge und Gebrauchseigenschaften angeht. Probleme wie Verfärbung, Versprödung und kalter Fluss, die bei herkömmlichen Vinylböden im Laufe der Zeit immer auftauchen, kennen unsere Böden nicht. Zudem begeistern Designböden DISANO mit ihrem formstabilen Aufbau. Dieser basiert auf der Rigid Core Board Trägerplatte (außer DISANO Project), die unsere Böden unempfindlich gegenüber Temperaturschwankungen und besonders einfach verlegbar macht – sogar bei leichten Unebenheiten im Untergrund.

	Herkömmlicher Vinylboden	DISANO
Keine Verfärbung DISANO behält auch bei starker UV-Strahlung durch das Sonnenlicht seine Farbe über die gesamte Nutzungsdauer.		
Keine Versprödung Viele Kunststoffe können durch UV-Einfluss und die Abgabe von Weichmachern altern und spröde werden. DISANO ist alterungsbeständig und bleibt dauerhaft elastisch.		
Hohe Formstabilität Während Vollkunststoff-Böden mit Wölbung auf Wärme reagieren können, bleibt DISANO dank der Rigid Core Board Trägerplatte über Jahre hinweg wunderbar eben und formstabil.		
Problemlose Entsorgung DISANO ist frei von Weichmachern und problematischen halogenorganischen Stoffen und kann dadurch bedenkenlos im Hausmüll entsorgt werden.		
Keine Dellen Auf weichmacherhaltigen Böden können durch Möbel oder Stuhlbeine bleibende Dellen in die Oberfläche gedrückt werden (sogenannter „kalter Fluss“). Beim druckstabilen DISANO gehören die Dellen und Abdrücke durch Möbel der Vergangenheit an. Sogar leichte Unebenheiten im Untergrund werden von unserem Designboden aufgrund seines Aufbaus ausgeglichen.		

Designboden DISANO

DISANO Saphir

Der strapazierfähige Designboden für alle Ansprüche. Wasserfest.

- Maximale Sicherheit: extrem belastbar und strapazierfähig
- 100 % wasserfest
- Besonders renovierungsfreundliche Aufbauhöhe



- ❶ Weiche SilentSense Oberfläche
- ❷ Wasserfeste Vollkunststoff-Trägerplatte (Rigid Core Board)

DISANO Project

Der Designboden für die professionelle Verlegung. Wasserfest.

- Wohngesunde Alternative zu PVC-Verklebeböden
- Besonders renovierungsfreundlich aufgrund minimaler Aufbauhöhe
- Durchgängige Verlegung bis ins Bad
- 100% wasserfest



- ❶ Weiche SilentSense Oberfläche
- ❷ Stabilisierende ElastoTec Druckverteilingsschicht

DISANO ClassicAqua

Der exklusive Komfortboden für höchste Wohnansprüche. Auch für Feuchträume.

- Designed für maximalen Komfort
- Außergewöhnlich elastisch, weich und leise
- Premium Optik im Premium Format mit besonderem Oberflächenerlebnis



- ❶ Weiche SilentSense Oberfläche
- ❷ Komfortable ElastoTec Druckverteilingsschicht
- ❸ Besonders feuchteunempfindliche und formstabile AquaReject Trägerplatte aus natürlich nachwachsenden Rohstoffen
- ❹ Feuchteabweisende HydroResist Barriere
- ❺ Kork-Dämmunterlage



strukturiert



authentic



Steinstruktur



rustikal strukturiert

4,5 x 235 x 1282 mm



4,5 x 313 x 631 mm

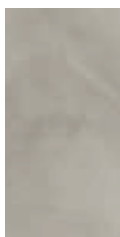

strukturiert



authentic



Steinstruktur



rustikal strukturiert

2 x 245 x 1300 mm



2 x 310 x 650 mm

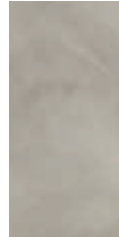

strukturiert



authentic



Steinstruktur



rustikal strukturiert

9,8 x 235 x 2035 mm



9,8 x 313 x 631 mm

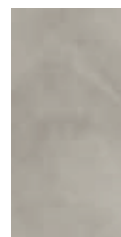

DISANO LifeAqua

Der smarte Designboden
für modernes Wohnen auch im
XL-Format. Auch für Feuchträume.

- Designed für mehr Großzügigkeit
- Weiches Gehgefühl
- Angenehm leise und warm



- 1 Weiche SilentSense Oberfläche
- 2 Besonders feuchteunempfindliche und formstabile AquaReject Trägerplatte aus natürlich nachwachsenden Rohstoffen
- 3 Feuchteabweisende HydroResist Barriere
- 4 Kork-Dämmunterlage

DISANO WaveAqua

Der robuste Designboden
zum attraktiven Preis.
Auch für Feuchträume.

- Ausgezeichnetes Preis-Leistungsverhältnis
- Außergewöhnlich robuste Oberfläche
- Besonders kratzbeständig
- Moderne authentische Holzdekore



- 1 Kratzfeste Surface Protect Oberfläche
- 2 Besonders feuchteunempfindliche und formstabile AquaReject Trägerplatte aus natürlich nachwachsenden Rohstoffen
- 3 Feuchteabweisende PowerWave Schicht



Nässeschutz



strukturiert



authentic



Steinstruktur



rustikal strukturiert

8 x 313 x 631 mm

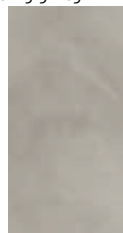

8 x 235 x 1800 mm



Nässeschutz



authentic

8 x 243 x 2200 mm



8 x 193 x 1282 mm



DISANO Saphir

Format



Abmessung: 235 x 1282 mm (Landhausdiele 4VM)
313 x 631 mm (Piazza 4V)



www.blauer-engel.de/uz120

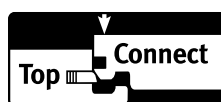

**Fold Down
locking system**



Nutzungsklasse: 23/33
 Dicke: 4,5 mm
 Deckmaßberechnung: 235 x 1282 mm
 Verpackung: 0,301 m²/Element
 10 Stück/Pack = 3,01 m²
 45 Pack/Palette = 135,45 m²
 5,28 kg/m²; 15,90 kg/Pack
 715,50 kg/Palette

Landhausdiele 4VM

alle Preisangaben in €/m²

Design/Dekor	Art.Nr.	ohne MwSt.	inkl. MwSt.	
 4 Micro S	Landhausdiele 4VM Pinie Nordica¹	540067	44,36 €	47,95 €
	Passende Sockelleiste Art.Nr. 409407			
 4 Micro S	Landhausdiele 4VM Kristalleiche¹	537240	44,36 €	47,95 €
	Passende Sockelleiste Art.Nr. 410088			
 4 Micro a	Landhausdiele 4VM Eiche Provence creme¹	540069	44,36 €	47,95 €
	Passende Sockelleiste Art.Nr. 410789			
 4 Micro r S	Landhausdiele 4VM Country Eiche grau¹	537241	44,36 €	47,95 €
	Passende Sockelleiste Art.Nr. 410091			
 4 Micro a	Landhausdiele 4VM Eiche Picardie grau¹	543388	44,36 €	47,95 €
	Passende Sockelleiste Art.Nr. 411954			
 4 Micro a	Landhausdiele 4VM Eiche Picardie puro¹	543386	44,36 €	47,95 €
	Passende Sockelleiste Art.Nr. 411952			
 4 Micro S	Landhausdiele 4VM Lichteiche¹	543383	44,36 €	47,95 €
	Passende Sockelleiste Art.Nr. 410089			
 4 Micro S	Landhausdiele 4VM Sandeiche¹	537237	44,36 €	47,95 €
	Passende Sockelleiste Art.Nr. 409409			
 4 Micro S	Landhausdiele 4VM Steineiche creme¹	537236	44,36 €	47,95 €
	Passende Sockelleiste Art.Nr. 409410			
 4 Micro a	Landhausdiele 4VM Eiche Picardie natur¹	543387	44,36 €	47,95 €
	Passende Sockelleiste Art.Nr. 411953			

Nutzungsstufe: 23/33



Dicke: 4,5 mm

Deckmaßberechnung: 235 x 1282 mm

Verpackung: 0,301 m²/Element10 Stück/Pack = 3,01 m²45 Pack/Palette = 135,45 m²5,28 kg/m²; 15,90 kg/Pack

715,50 kg/Palette

alle Preisangaben in €/m²

Design/Dekor		Art.Nr.	ohne MwSt.	inkl. MwSt.
	Landhausdiele 4VM Eiche Provence natur ¹	540070	44,36 €	47,95 €
	Passende Sockelleiste Art.Nr. 410790			
	Landhausdiele 4VM Feldeiche ¹	537242	44,36 €	47,95 €
	Passende Sockelleiste Art.Nr. 410093			
	Landhausdiele 4VM Bergeiche ¹	540068	44,36 €	47,95 €
	Passende Sockelleiste Art.Nr. 409401			
	Landhausdiele 4VM Eiche Provence geräuchert ¹	543385	44,36 €	47,95 €
	Passende Sockelleiste Art.Nr. 410791			
	Landhausdiele 4VM Tabakeiche ¹	537243	44,36 €	47,95 €
	Passende Sockelleiste Art.Nr. 410094			
	Landhausdiele 4VM Wildeiche ¹	537238	44,36 €	47,95 €
	Passende Sockelleiste Art.Nr. 409412			
	Landhausdiele 4VM Nussbaum ¹	543384	44,36 €	47,95 €
	Passende Sockelleiste Art.Nr. 410095			
	Landhausdiele 4VM Französische Räuchereiche ¹	537239	44,36 €	47,95 €
	Passende Sockelleiste Art.Nr. 409406			



Nutzungsklasse: 23/33
 Dicke: 4,5 mm
 Deckmaßberechnung: 313 x 631 mm
 Verpackung: 0,198 m²/Element
 14 Stück/Pack = 2,77 m²
 42 Pack/Palette = 116,34 m²
 5,28 kg/m²; 14,63 kg/Pack
 614,46 kg/Palette

alle Preisangaben in €/m²

Design/Dekor		Art.Nr.	ohne MwSt.	inkl. MwSt.
	Piazza 4V Urban white ⁶	540360	48,98 €	52,95 €
	Passende Sockelleiste Art.Nr. 411372			
	Piazza 4V Industrial grey ⁶	540359	48,98 €	52,95 €
	Passende Sockelleiste Art.Nr. 411370			
	Piazza 4V Marmor anthrazit ⁶	540361	48,98 €	52,95 €
	Passende Sockelleiste Art.Nr. 411374			

DISANO Project

Format



Abmessung: 245 x 1300 mm (Landhausdielen 4VM)
310 x 650 mm (Piazza 4VM)



www.blauer-engel.de/uz120













Nutzungsklasse: 23/33
 Dicke: 2 mm
 Deckmaßberechnung: 245 x 1300 mm
 Verpackung: 0,319 m²/Element
 11 Elemente/Pack = 3,51 m²
 63 Pack/Palette = 221,13 m²
 3,33 kg/m²; 11,80 kg/Pack
 743,40 kg/Palette

Landhausdiele 4VM

alle Preisangaben in €/m²

Design/Dekor	Art.Nr.	ohne MwSt.	inkl. MwSt.
 Landhausdiele 4VM Pinie Nordica ¹ Passende Sockelleiste Art.Nr. 409407	544936	43,43 €	46,95 €
 Landhausdiele 4VM Kristalleiche ¹ Passende Sockelleiste Art.Nr. 410088	544928	43,43 €	46,95 €
 Landhausdiele 4VM Eiche Provence creme ¹ Passende Sockelleiste Art.Nr. 410789	544938	43,43 €	46,95 €
 Landhausdiele 4VM Country Eiche grau ¹ Passende Sockelleiste Art.Nr. 410091	544929	43,43 €	46,95 €
 Landhausdiele 4VM Eiche Picardie grau ¹ Passende Sockelleiste Art.Nr. 411954	543400	43,43 €	46,95 €
 Landhausdiele 4VM Eiche Picardie puro ¹ Passende Sockelleiste Art.Nr. 411952	543398	43,43 €	46,95 €
 Landhausdiele 4VM Lichteiche ¹ Passende Sockelleiste Art.Nr. 410089	543395	43,43 €	46,95 €
 Landhausdiele 4VM Sandeiche ¹ Passende Sockelleiste Art.Nr. 409409	544931	43,43 €	46,95 €
 Landhausdiele 4VM Steineiche creme ¹ Passende Sockelleiste Art.Nr. 409410	544930	43,43 €	46,95 €
 Landhausdiele 4VM Eiche Picardie natur ¹ Passende Sockelleiste Art.Nr. 411953	543399	43,43 €	46,95 €

Nutzungsklasse: 23/33

Dicke: 2 mm

Deckmaßberechnung: 245 x 1300 mm

Verpackung: 0,319 m²/Element11 Elemente/Pack = 3,51 m²63 Pack/Palette = 221,13 m²3,33 kg/m²; 11,80 kg/Pack

743,40 kg/Palette

alle Preisangaben in €/m²



Design/Dekor		Art.Nr.	ohne MwSt.	inkl. MwSt.
	Landhausdiele 4VM Eiche Provence natur ¹	544939	43,43 €	46,95 €
	Passende Sockelleiste Art.Nr. 410790			
	Landhausdiele 4VM Feldeiche ¹	544932	43,43 €	46,95 €
	Passende Sockelleiste Art.Nr. 410093			
	Landhausdiele 4VM Bergeiche ¹	544937	43,43 €	46,95 €
	Passende Sockelleiste Art.Nr. 409401			
	Landhausdiele 4VM Eiche Provence geräuchert ¹	544940	43,43 €	46,95 €
	Passende Sockelleiste Art.Nr. 410791			
	Landhausdiele 4VM Tabakeiche ¹	544934	43,43 €	46,95 €
	Passende Sockelleiste Art.Nr. 410094			
	Landhausdiele 4VM Wildeiche ¹	544933	43,43 €	46,95 €
	Passende Sockelleiste Art.Nr. 409412			
	Landhausdiele 4VM Nussbaum ¹	543396	43,43 €	46,95 €
	Passende Sockelleiste Art.Nr. 410095			
	Landhausdiele 4VM Französische Räuchereiche ¹	544935	43,43 €	46,95 €
	Passende Sockelleiste Art.Nr. 409406			



Nutzungsklasse: 23/33
 Dicke: 2 mm
 Deckmaßberechnung: 310 x 650 mm
 Verpackung:
 0,201 m²/Element
 11 Stück/Pack = 2,22 m²
 90 Pack/Palette = 199,80 m²
 3,33 kg/m²; 7,39 kg/Pack
 665,10 kg/Palette

Piazza 4VM

alle Preisangaben in € /m²

Design/Dekor		Art.Nr.	ohne MwSt.	inkl. MwSt.
	Piazza 4VM Urban white ⁶	540356	46,21 €	49,95 €
	Passende Sockelleiste Art.Nr. 411372			
	Piazza 4VM Industrial grey ⁶	540355	46,21 €	49,95 €
	Passende Sockelleiste Art.Nr. 411370			
	Piazza 4VM Marmor anthrazit ⁶	540358	46,21 €	49,95 €
	Passende Sockelleiste Art.Nr. 411374			

DISANO ClassicAqua

Format



Abmessung: 235 x 2035 mm (Landhausdiele XL 4V)
313 x 631 mm (Piazza 4V)



www.blauer-engel.de/uz176

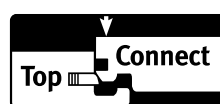

**Fold Down
locking system**



Nutzungsklasse: 23/33
 Dicke: 9,8 mm
 Deckmaßberechnung: 235 x 2035 mm
 Verpackung: 0,478 m²/Element
 5 Stück/Pack = 2,39 m²
 33 Pack/Palette = 78,87 m²
 9,24 kg/m²; 22,08 kg/Pack
 728,64 kg/Palette

Landhausdiele XL 4V

alle Preisangaben in € /m²

Design/Dekor	Art.Nr.	ohne MwSt.	inkl. MwSt.
 Landhausdiele XL 4V Pinie Nordica ¹ Passende Sockelleiste Art.Nr. 409407	543737	53,61 €	57,95 €
 Landhausdiele XL 4V Kristalleiche ¹ Passende Sockelleiste Art.Nr. 410088	543729	53,61 €	57,95 €
 Landhausdiele XL 4V Eiche Provence creme ¹ Passende Sockelleiste Art.Nr. 410789	543714	53,61 €	57,95 €
 Landhausdiele XL 4V Country Eiche grau ¹ Passende Sockelleiste Art.Nr. 410091	543730	53,61 €	57,95 €
 Landhausdiele XL 4V Eiche Picardie grau ¹ Passende Sockelleiste Art.Nr. 411954	543719	53,61 €	57,95 €
 Landhausdiele XL 4V Eiche Picardie puro ¹ Passende Sockelleiste Art.Nr. 411952	543717	53,61 €	57,95 €
 Landhausdiele XL 4V Lichteiche ¹ Passende Sockelleiste Art.Nr. 410089	543738	53,61 €	57,95 €
 Landhausdiele XL 4V Sandeiche ¹ Passende Sockelleiste Art.Nr. 409409	543732	53,61 €	57,95 €
 Landhausdiele XL 4V Steineiche creme ^{1 5} Passende Sockelleiste Art.Nr. 409410	543731	53,61 €	57,95 €
 Landhausdiele XL 4V Eiche Picardie natur ¹ Passende Sockelleiste Art.Nr. 411953	543718	53,61 €	57,95 €

Nutzungsklasse: 23/33

Dicke: 9,8 mm

Deckmaßberechnung: 235 x 2035 mm

Verpackung: 0,478 m²/Element5 Stück/Pack = 2,39 m²33 Pack/Palette = 78,87 m²9,24 kg/m²; 22,08 kg/Pack

728,64 kg/Palette

alle Preisangaben in €/m²

Design/Dekor		Art.Nr.	ohne MwSt.	inkl. MwSt.
	Landhausdiele XL 4V Eiche Provence natur ¹	543715	53,61 €	57,95 €
	Passende Sockelleiste Art.Nr. 410790			
	Landhausdiele XL 4V Feldeiche ¹	543733	53,61 €	57,95 €
	Passende Sockelleiste Art.Nr. 410093			
	Landhausdiele XL 4V Bergeiche ¹	543712	53,61 €	57,95 €
	Passende Sockelleiste Art.Nr. 409401			
	Landhausdiele XL 4V Eiche Provence geräuchert ¹	543716	53,61 €	57,95 €
	Passende Sockelleiste Art.Nr. 410791			
	Landhausdiele XL 4V Tabakeiche ¹	543735	53,61 €	57,95 €
	Passende Sockelleiste Art.Nr. 410094			
	Landhausdiele XL 4V Wildeiche ^{1 5}	543734	53,61 €	57,95 €
	Passende Sockelleiste Art.Nr. 409412			
	Landhausdiele XL 4V Nussbaum ¹	543713	53,61 €	57,95 €
	Passende Sockelleiste Art.Nr. 410095			
	Landhausdiele XL 4V Französische Räuchereiche ^{1 5}	543736	53,61 €	57,95 €
	Passende Sockelleiste Art.Nr. 409406			



Nutzungsklasse: 23/33
 Dicke: 9,8 mm
 Deckmaßberechnung: 313 x 631 mm
 Verpackung: 0,198 m²/Element
 7 Stück/Pack = 1,39 m²
 42 Pack/Palette = 58,38 m²
 9,24 kg/m²; 12,84 kg/Pack
 539,28 kg/Palette

Piazza 4V

alle Preisangaben in € /m²

Design/Dekor	Art.Nr.	ohne MwSt.	inkl. MwSt.
	Piazza 4V Urban white ⁶ Passende Sockelleiste Art.Nr. 411372	543724	58,23 € 62,95 €
	Piazza 4V Sichtbeton greige ⁶ Passende Sockelleiste Art.Nr. 411373	543720	58,23 € 62,95 €
	Piazza 4V Industrial grey ⁶ Passende Sockelleiste Art.Nr. 411370	543723	58,23 € 62,95 €
	Piazza 4V Rusted metal ⁶ Passende Sockelleiste Art.Nr. 411369	543721	58,23 € 62,95 €
	Piazza 4V Marmor anthrazit ⁶ Passende Sockelleiste Art.Nr. 411374	543725	58,23 € 62,95 €
	Piazza 4V Wallonischer Schiefer ⁶ Passende Sockelleiste Art.Nr. 411371	543722	58,23 € 62,95 €

DISANO LifeAqua

Format



Abmessung: 235 x 1800 mm (Landhausdiele XL 4V)
235 x 1282 mm (Landhausdiele 4V)
313 x 631 mm (Piazza 4V)



www.blauer-engel.de/uz176

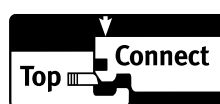

**Fold Down
locking system**



Nutzungsklasse: 23/33
 Dicke: 8 mm
 Deckmaßberechnung: 235 x 1800 mm
 Verpackung: 0,423 m²/Element
 8 Stück/Pack = 3,38 m²
 30 Pack/Palette = 101,40 m²
 7,00 kg/m²; 23,66 kg/Pack
 709,80 kg/Palette

Landhausdiele XL 4V

alle Preisangaben in € /m²

Design/Dekor	Art.Nr.	ohne MwSt.	inkl. MwSt.
 Landhausdiele XL 4V Eiche Sheffield cremeweiß¹ Passende Sockelleiste Art.Nr. 411955	543410	48,06 €	51,95 €
 Landhausdiele XL 4V Eiche Cardiff weiß¹ Passende Sockelleiste Art.Nr. 411365	540380	48,06 €	51,95 €
 Landhausdiele XL 4V Antikeiche creme¹ Passende Sockelleiste Art.Nr. 410358	540370	48,06 €	51,95 €
 Landhausdiele XL 4V Eiche Sheffield grau¹ Passende Sockelleiste Art.Nr. 411959	543414	48,06 €	51,95 €
 Landhausdiele XL 4V Eiche Columbia grau¹ Passende Sockelleiste Art.Nr. 410360	540371	48,06 €	51,95 €
 Landhausdiele XL 4V Eiche Jubilé¹ Passende Sockelleiste Art.Nr. 410359	540369	48,06 €	51,95 €
 Landhausdiele XL 4V Eiche Sheffield puro¹ Passende Sockelleiste Art.Nr. 411956	543411	48,06 €	51,95 €
 Landhausdiele XL 4V Eiche Lavida¹ Passende Sockelleiste Art.Nr. 410425	540373	48,06 €	51,95 €
 Landhausdiele XL 4V Eiche Yorkshire puro¹ Passende Sockelleiste Art.Nr. 411367	540382	48,06 €	51,95 €
 Landhausdiele XL 4V Eiche Phoenix¹ Passende Sockelleiste Art.Nr. 410362	540374	48,06 €	51,95 €

Nutzungsklasse: 23/33

Dicke: 8 mm

Deckmaßberechnung: 235 x 1800 mm

Verpackung: 0,423 m²/Element,8 Stück/Pack = 3,38 m²30 Pack/Palette = 101,40 m²7,00 kg/m²; 23,66 kg/Pack

709,80 kg/Palette

alle Preisangaben in €/m²

Design/Dekor		Art.Nr.	ohne MwSt.	inkl. MwSt.
	Landhausdiele XL 4V Eiche Sheffield natur¹	543412	48,06 €	51,95 €
	Passende Sockelleiste Art.Nr. 411957			
	Landhausdiele XL 4V Eiche Columbia natur¹	540375	48,06 €	51,95 €
	Passende Sockelleiste Art.Nr. 410363			
	Landhausdiele XL 4V Cottage Wood¹	540383	48,06 €	51,95 €
	Passende Sockelleiste Art.Nr. 411368			
	Landhausdiele XL 4V Eiche Oxford¹	540376	48,06 €	51,95 €
	Passende Sockelleiste Art.Nr. 410364			
	Landhausdiele XL 4V Eiche Sheffield braun¹	543413	48,06 €	51,95 €
	Passende Sockelleiste Art.Nr. 411958			
	Landhausdiele XL 4V Eiche Cambridge¹	540378	48,06 €	51,95 €
	Passende Sockelleiste Art.Nr. 411363			



DISANO LifeAqua
Landhausdielen XL 4V
Eiche Sheffield cremeweiß
(Holznachbildung)

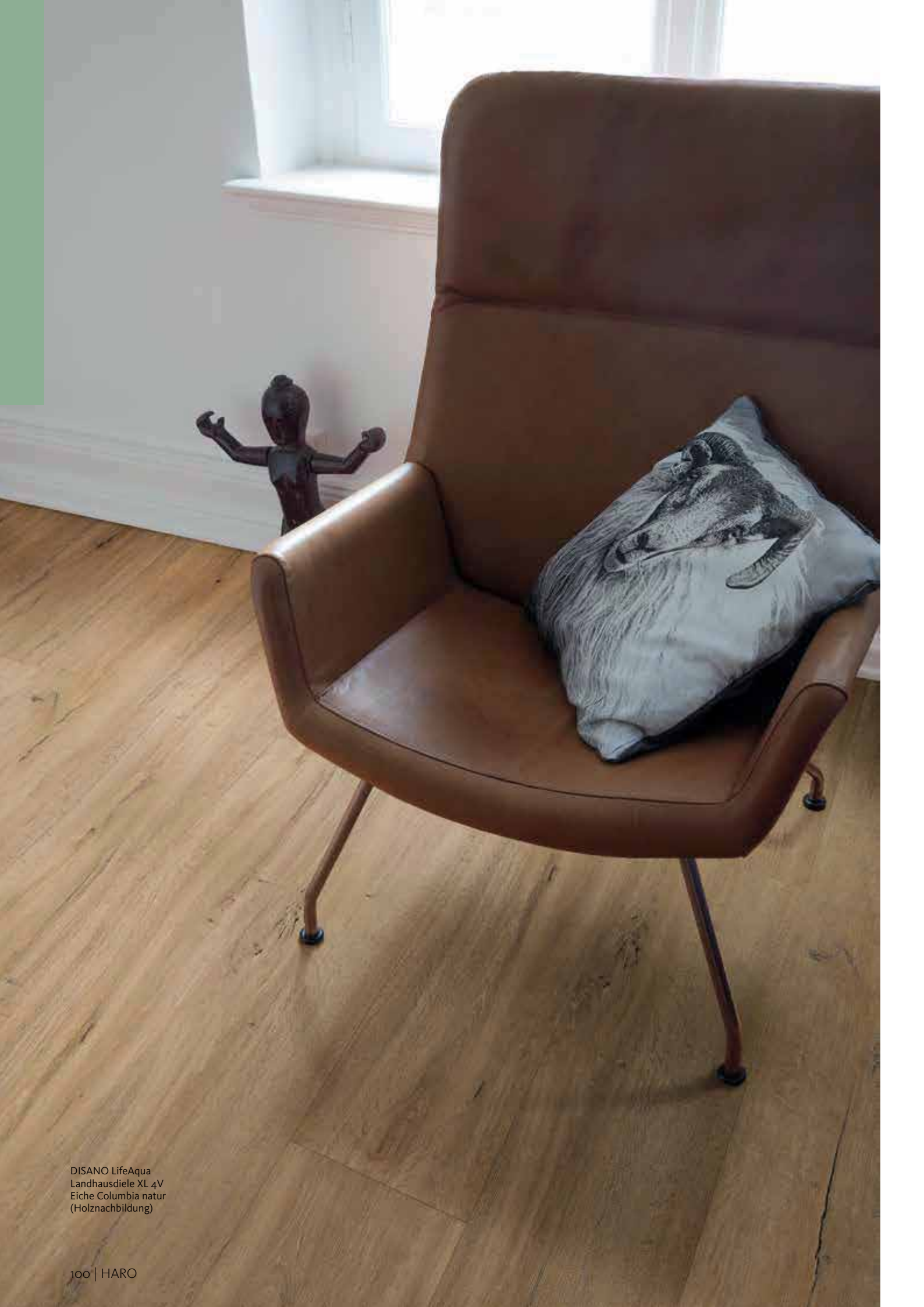

DISANO LifeAqua
Landhausdiele XL 4V
Eiche Columbia natur
(Holznachbildung)



Nutzungsklasse: 23/33
 Dicke: 8,0 mm
 Deckmaßberechnung: 235 x 1282 mm
 Verpackung: 0,301 m²/Element
 8 Elemente/Pack = 2,41 m²
 36 Pack/Palette = 86,76 m²
 7,00 kg/m²; 16,87 kg/Pack
 607,32 kg/Palette

Landhausdiele 4V

alle Preisangaben in €/m²

Design/Dekor	Art.Nr.	ohne MwSt.	inkl. MwSt.	
	Landhausdiele 4V Eiche Sheffield cremeweiß¹ Passende Sockelleiste Art.Nr. 411955	543426	43,43 €	46,95 €
	Landhausdiele 4V Eiche Cardiff weiß¹ Passende Sockelleiste Art.Nr. 411365	543422	43,43 €	46,95 €
	Landhausdiele 4V Antikeiche creme¹ Passende Sockelleiste Art.Nr. 410358	543416	43,43 €	46,95 €
	Landhausdiele 4V Eiche Sheffield grau¹ Passende Sockelleiste Art.Nr. 411959	543430	43,43 €	46,95 €
	Landhausdiele 4V Eiche Columbia grau¹ Passende Sockelleiste Art.Nr. 410360	543417	43,43 €	46,95 €
	Landhausdiele 4V Eiche Jubilé¹ Passende Sockelleiste Art.Nr. 410359	543415	43,43 €	46,95 €
	Landhausdiele 4V Eiche Sheffield puro¹ Passende Sockelleiste Art.Nr. 411956	543427	43,43 €	46,95 €
	Landhausdiele 4V Eiche Lavidá¹ Passende Sockelleiste Art.Nr. 410425	543418	43,43 €	46,95 €
	Landhausdiele 4V Eiche Yorkshire puro¹ Passende Sockelleiste Art.Nr. 411367	543423	43,43 €	46,95 €
	Landhausdiele 4V Eiche Phoenix¹ Passende Sockelleiste Art.Nr. 410362	543419	43,43 €	46,95 €

Nutzungsklasse: 23/33





Dicke: 8,0 mm

Deckmaßberechnung: 235 x 1282 mm

Verpackung: 0,301 m²/Element8 Elemente/Pack = 2,41 m²36 Pack/Palette = 86,76 m²7,00 kg/m²; 16,87 kg/Pack

607,32 kg/Palette

alle Preisangaben in €/m²

Design/Dekor		Art.Nr.	ohne MwSt.	inkl. MwSt.
	Landhausdiele 4V Eiche Sheffield natur¹	543428	43,43 €	46,95 €
	Passende Sockelleiste Art.Nr. 411957			
	Landhausdiele 4V Eiche Columbia natur¹	543420	43,43 €	46,95 €
	Passende Sockelleiste Art.Nr. 410363			
	Landhausdiele 4V Cottage Wood¹	543425	43,43 €	46,95 €
	Passende Sockelleiste Art.Nr. 411368			
	Landhausdiele 4V Eiche Oxford¹	543421	43,43 €	46,95 €
	Passende Sockelleiste Art.Nr. 410364			
	Landhausdiele 4V Eiche Sheffield braun¹	543429	43,43 €	46,95 €
	Passende Sockelleiste Art.Nr. 411958			



Nutzungsklasse: 23/33
 Dicke: 8,0 mm
 Deckmaßberechnung: 313 x 631 mm
 Verpackung: 0,198 m²/Element
 8 Elemente/Pack = 1,58 m²
 39 Pack/Palette = 61,62 m²
 7,00 kg/m²; 11,06 kg/Pack
 431,34 kg/Palette

Piazza 4V

alle Preisangaben in €/m²

Design/Dekor	Art.Nr.	ohne MwSt.	inkl. MwSt.	
	Piazza 4V Marmor weiß ⁶	543437	48,06 €	51,95 €
	Passende Sockelleiste Art.Nr. 410792			
	Piazza 4V Artdesign crema ⁶	543438	48,06 €	51,95 €
	Passende Sockelleiste Art.Nr. 410793			
	Piazza 4V Sandstein ⁶	543439	48,06 €	51,95 €
	Passende Sockelleiste Art.Nr. 410794			
	Piazza 4V Beton hell ⁶	543440	48,06 €	51,95 €
	Passende Sockelleiste Art.Nr. 410795			
	Piazza 4V Beton grau ⁶	543441	48,06 €	51,95 €
	Passende Sockelleiste Art.Nr. 410796			
	Piazza 4V Schiefer anthrazit ⁶	543442	48,06 €	51,95 €
	Passende Sockelleiste Art.Nr. 410797			

DISANO WaveAqua

Format

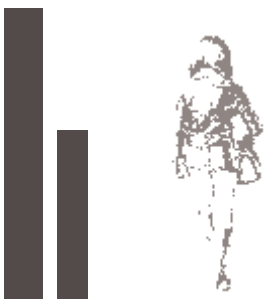

Abmessung: 243 x 2200 mm (Landhausdiele XL 4V)
193 x 1282 mm (Landhausdiele 4V)



www.blauer-engel.de/uz176

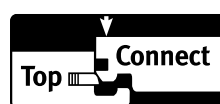

**Fold Down
locking system**













Nutzungsklasse: 23/33
 Dicke: 8 mm
 Deckmaßberechnung: 243 x 2200 mm
 Verpackung: 0,535 m²/Element
 5 Stück/Pack = 2,68 m²
 36 Pack/Palette = 96,48 m²
 7,36 kg/m²; 19,72 kg/Pack
 709,92 kg/Palette

Landhausdiele XL 4V

Alle Artikel ab 10 m² auftragsbezogen auch mit Silent Pro erhältlich.
 (Lieferzeit auf Anfrage).

alle Preisangaben in € /m²

Aufpreis ohne MwSt.: 9,71 € zzgl. zum Nettopreis / Aufpreis inkl. MwSt.: 10,50 € zzgl. zum Bruttopreis

Design/Dekor	Art.Nr.	ohne MwSt.	inkl. MwSt.
	Landhausdiele XL 4V Eiche Ontario weiß¹	541250	35,11 € 37,95 €
	Passende Sockelleiste Art.Nr. 410357		
	Landhausdiele XL 4V Eiche Ontario grau¹	541253	35,11 € 37,95 €
	Passende Sockelleiste Art.Nr. 411501		
NEU 	Landhausdiele XL 4V Eiche Whistler kieselgrau¹	548213	35,11 € 37,95 €
	Passende Sockelleiste Art.Nr. 414064		
NEU 	Landhausdiele XL 4V Eiche Quebec alabaster¹	548217	35,11 € 37,95 €
	Passende Sockelleiste Art.Nr. 414067		
	Landhausdiele XL 4V Eiche Victoria puro¹	541246	35,11 € 37,95 €
	Passende Sockelleiste Art.Nr. 411504		
	Landhausdiele XL 4V Eiche Ontario puro¹	541251	35,11 € 37,95 €
	Passende Sockelleiste Art.Nr. 414062		
NEU 	Landhausdiele XL 4V Eiche Quebec altbraun¹	548221	35,11 € 37,95 €
	Passende Sockelleiste Art.Nr. 414069		
	Landhausdiele XL 4V Eiche Victoria Honig¹	541247	35,11 € 37,95 €
	Passende Sockelleiste Art.Nr. 411503		
NEU 	Landhausdiele XL 4V Eiche Whistler natur¹	548211	35,11 € 37,95 €
	Passende Sockelleiste Art.Nr. 414065		
	Landhausdiele XL 4V Eiche Ontario natur¹	541252	35,11 € 37,95 €
	Passende Sockelleiste Art.Nr. 411502		

Nutzungsklasse: 23/33

Dicke: 8 mm

Deckmaßberechnung: 243 x 2200 mm

Verpackung: 0,535 m²/Element5 Stück/Pack = 2,68 m²36 Pack/Palette = 96,48 m²7,36 kg/m²; 19,72 kg/Pack





709,92 kg/Palette



Alle Artikel ab 10 m² auftragsbezogen auch mit Silent Pro erhältlich.
(Lieferzeit auf Anfrage).

Aufpreis ohne MwSt.: 9,71 € zzgl. zum Nettopreis / Aufpreis inkl. MwSt.: 10,50 € zzgl. zum Bruttopreis

alle Preisangaben in €/m²

Design/Dekor		Art.Nr.	ohne MwSt.	inkl. MwSt.
	Landhausdiele XL 4V Eiche Victoria samtbraun¹	541248	35,11 €	37,95 €
	Passende Sockelleiste Art.Nr. 411505			
NEU 	Landhausdiele XL 4V Eiche Quebec caramel¹	548219	35,11 €	37,95 €
	Passende Sockelleiste Art.Nr. 414068			
	Landhausdiele XL 4V Eiche Victoria geräuchert¹	541249	35,11 €	37,95 €
	Passende Sockelleiste Art.Nr. 410095			
NEU 	Landhausdiele XL 4V Eiche Whistler basalt¹	548215	35,11 €	37,95 €
	Passende Sockelleiste Art.Nr. 414066			



DISANO WaveAqua
Landhausdiele XL 4V
Eiche Victoria Honig
(Holznachbildung)

Landhausdiele 4V

Nutzungsklasse: 23/33

Dicke: 8 mm

Deckmaßberechnung: 193 x 1282 mm

Verpackung: 0,247 m²/Element8 Stück/Pack = 1,98 m²52 Pack/Palette = 102,96 m²7,36 kg/m²; 14,57 kg/Pack











757,64 kg/Palette



Alle Artikel ab 10 m² auftragsbezogen auch mit Silent Pro erhältlich.
(Lieferzeit auf Anfrage).

Aufpreis ohne MwSt.: 9,71 € zzgl. zum Nettopreis / Aufpreis inkl. MwSt.: 10,50 € zzgl. zum Bruttopreis

alle Preisangaben in €/m²

Design/Dekor		Art.Nr.	ohne MwSt.	inkl. MwSt.
	Landhausdiele 4V Eiche Ontario weiß¹	541242	32,33 €	34,95 €
	Passende Sockelleiste Art.Nr. 410357			
	Landhausdiele 4V Eiche Ontario grau¹	541245	32,33 €	34,95 €
	Passende Sockelleiste Art.Nr. 411501			
NEU 	Landhausdiele 4V Eiche Whistler kieselgrau¹	548201	32,33 €	34,95 €
	Passende Sockelleiste Art.Nr. 414064			
NEU 	Landhausdiele 4V Eiche Quebec alabaster¹	548205	32,33 €	34,95 €
	Passende Sockelleiste Art.Nr. 414067			
	Landhausdiele 4V Eiche Victoria puro¹	541238	32,33 €	34,95 €
	Passende Sockelleiste Art.Nr. 411504			
	Landhausdiele 4V Eiche Ontario puro¹	541243	32,33 €	34,95 €
	Passende Sockelleiste Art.Nr. 414062			
NEU 	Landhausdiele 4V Eiche Quebec altbraun¹	548209	32,33 €	34,95 €
	Passende Sockelleiste Art.Nr. 414069			
	Landhausdiele 4V Eiche Victoria Honig¹	541239	32,33 €	34,95 €
	Passende Sockelleiste Art.Nr. 411503			
NEU 	Landhausdiele 4V Eiche Whistler natur¹	548199	32,33 €	34,95 €
	Passende Sockelleiste Art.Nr. 414065			
	Landhausdiele 4V Eiche Ontario natur¹	541244	32,33 €	34,95 €
	Passende Sockelleiste Art.Nr. 411502			







Nutzungsklasse: 23/33
 Dicke: 8 mm
 Deckmaßberechnung: 193 x 1282 mm
 Verpackung: 0,247 m²/Element
 8 Stück/Pack = 1,98 m²
 52 Pack/Palette = 102,96 m²
 7,36 kg/m²; 14,57 kg/Pack
 757,64 kg/Palette

Landhausdiele 4V

Alle Artikel ab 10 m² auftragsbezogen auch mit Silent Pro erhältlich.
 (Lieferzeit auf Anfrage).

alle Preisangaben in €/m²

Aufpreis ohne MwSt.: 9,71 € zzgl. zum Nettopreis / Aufpreis inkl. MwSt.: 10,50 € zzgl. zum Bruttopreis

Design/Dekor		Art.Nr.	ohne MwSt.	inkl. MwSt.
	Landhausdiele 4V Eiche Victoria samtbraun ¹	541240	32,33 €	34,95 €
	Passende Sockelleiste Art.Nr. 411505			
NEU 	Landhausdiele 4V Eiche Quebec caramel ¹	548207	32,33 €	34,95 €
	Passende Sockelleiste Art.Nr. 414068			
	Landhausdiele 4V Eiche Victoria geräuchert ¹	541241	32,33 €	34,95 €
	Passende Sockelleiste Art.Nr. 410095			
NEU 	Landhausdiele 4V Eiche Whistler basalt ¹	548203	32,33 €	34,95 €
	Passende Sockelleiste Art.Nr. 414066			



TRITTY 200 Aqua
Gran Via 4V
Eiche Emilia Honig
(Holznachbildung)

HARO Laminatboden

Einfach besser

Upgrades verkaufen leicht gemacht

Einfache Sortimentslogik erleichtert höherwertiges Verkaufen

Das wichtigste Kriterium beim Bodenkauf ist die Optik. Das wissen wir alle. Mit der Deckungsgleichheit der Dekore haben Sie einfach die Möglichkeit Ihren Kunden den besseren Boden zu empfehlen. Die Eigenschaften des Laminatboden TRITTY 200 Aqua sprechen für sich.

Übrigens: Der Laminatboden TRITTY 200 Aqua verfügt zudem noch über einen zusätzlichen Nässeschutz und ist damit auch für Feuchträume geeignet.



Easy Selling Konzept: Laminatboden

Easy Selling
Laminat-
boden

TRITTY 200 Aqua

- Nutzungsklasse 33
- Abriebklasse AC6
- Impactklasse IC3
- Kratzfestigkeit Grad 5
- Feuchtraumeignung



21 durchgängige Dekore



2 Formate

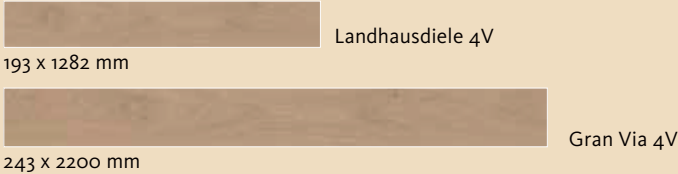

TRITTY 100

- Nutzungsklasse 32
- Abriebklasse AC4
- Impactklasse IC3
- Kratzfestigkeit Grad 4

21 durchgängige Dekore



2 Formate

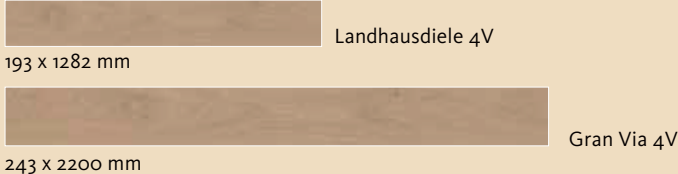

UPSELLING

HARO Laminatboden

Laminatboden TRITTY 200 Aqua

Der Premium Laminatboden für maximale Belastung.

- Maximale Sicherheit - auch in Feuchträumen
- Extrem belastbar und strapazierfähig
- Premium Design – 100 % Authentic-Dekore mit besonderem Oberflächenerlebnis
- Nutzungsklasse: 23/33
- Abriebklasse: AC6
- Antistatisch



- 1 Overlay, spezialimprägniert (widerstandsfähige Schutzschicht)
- 2 Dekorlaminat, spezialimprägniert
- 3 Die formstabile AquaReject Trägerplatte ist aufgrund der höchsten Quellvergütung auch für den Einsatz in Feuchträumen nach WO-I (DIN 18534), z.B. häusliche Badezimmer oder Küchen, freigegeben.
- 4 Feuchtigkeitsabweisendes Gegenzuglaminat
- 5 Optional mit werkseitig aufkaschierter Silent Pro Komfort-Dämmunterlage oder mit Silent CT-Technologie (geeignet für Fußbodenheizung)

Laminatboden TRITTY 100

Der Design Laminatboden für gehobene Ansprüche.

- Außergewöhnliche Format- und Dekor-Vielfalt mit über 95 % Authentic-Dekoren
- Belastbar und strapazierfähig
- Feuchtigkeitsschutz aquaTec
- Nutzungsklasse: 23/32
- Abriebklasse: AC4
- Antistatisch



- 1 Overlay, spezialimprägniert (widerstandsfähige Schutzschicht)
- 2 Dekorlaminat, spezialimprägniert
- 3 Formstabile, speziell quellvergütete HDF-E1-Trägerplatte aquaResist
- 4 Feuchtigkeitsabweisendes Gegenzuglaminat
- 5 Optional mit werkseitig aufkaschierter Silent Pro Komfort-Dämmunterlage oder mit Silent CT-Technologie (geeignet für Fußbodenheizung)

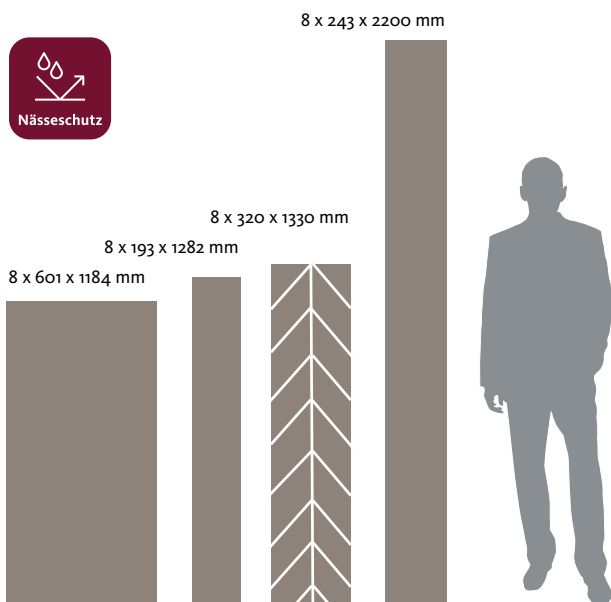

- authentic matt
- authentic soft
- authentic

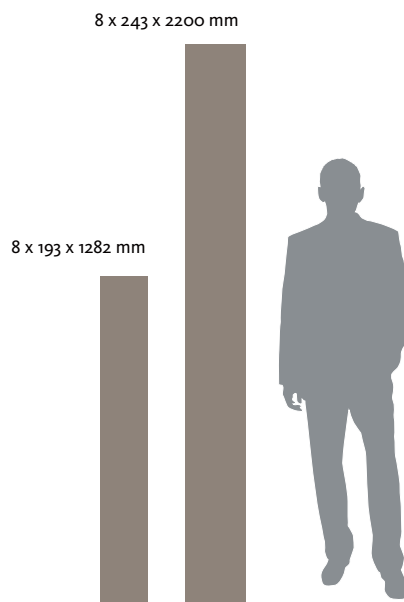

- authentic matt
- authentic soft
- authentic
- strukturiert matt

Laminatboden TRITTY 90

Der robuste renovierungsfreundliche Laminatboden.

- Besonders leicht zu verlegen
- Renovierungsfreundliche Aufbauhöhe
- Hohe Strapazierfähigkeit
- Nutzungsklasse: 23/32
- Abriebklasse: AC4
- Antistatisch



- 1 Overlay, spezialimprägniert (widerstandsfähige Schutzschicht)
- 2 Dekorlaminat, spezialimprägniert
- 3 Formstabile, speziell quellvergütete HDF-E1-Trägerplatte aquaResist
- 4 Feuchtigkeitsabweisendes Gegenzuglaminat
- 5 Optional mit werkseitig aufkaschierter Silent Pro Komfort-Dämmunterlage oder mit Silent CT-Technologie (geeignet für Fußbodenheizung)

Laminatboden Sonderedition NKL 31

Der Preiseinstieg in die HARO Markenqualität.

- HARO Markenqualität made in Germany
- Preiseinstieg in die HARO Laminatboden-Welt
- Moderne Dekore mit angenehmer Oberfläche
- Nutzungsklasse: 23/31
- Abriebklasse: AC3
- Antistatisch



- 1 Overlay, spezialimprägniert (widerstandsfähige Schutzschicht)
- 2 Dekorlaminat, spezialimprägniert
- 3 Formstabile, speziell quellvergütete HDF-E1-Trägerplatte aquaResist
- 4 Feuchtigkeitsabweisendes Gegenzuglaminat
- 5 Optional mit werkseitig aufkaschierter Silent Pro Komfort Dämmunterlage (geeignet für Fußbodenheizung)

7 x 193 x 1282 mm

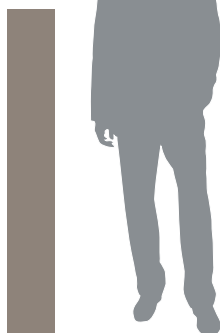

authentic soft



authentic



soft matt

7 x 193 x 1282 mm

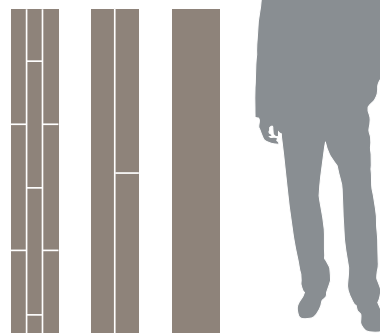

strukturiert matt

Feuchtigkeitsschutz

aquaTec – Doppelter Feuchtigkeitsschutz

Durch ihren ausgewogenen Mehrschichtaufbau sind HARO Laminatböden jederzeit stabil. Und durch das spezielle aquaTec System haben Sie die Garantie, dass sie auch immer gut in Form bleiben.

Erreicht wird dies durch die Verbindung der hochquellvergrüteten HDF-Trägerplatte aquaResist mit einer speziell imprägnierten Oberflächenschutzschicht (Overlay und Dekor). Beim TRITTY 200 Aqua wird die spezielle aquaReject Trägerplatte verwendet, die eine Verlegung auch in Feuchträumen ermöglicht.

Kantenquellung von Laminatböden bei Wassereinfluss

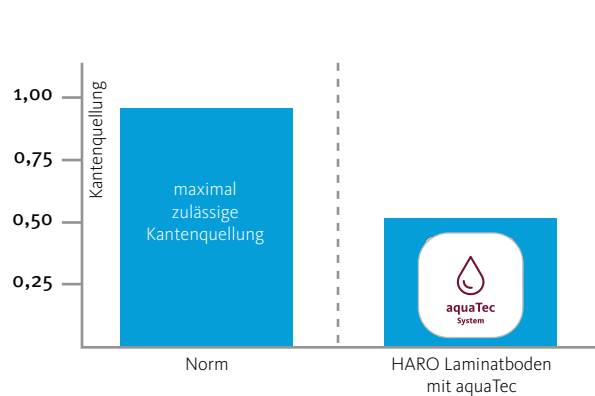

TRITTY 200 Aqua
Landhausdiele 4V
Eiche Bergamo silbergrau
(Holznachbildung)

TRITTY 200 AQUA – auch für Feuchträume

Aufgrund der hochquellvergüteten aquaReject Trägerplatte ist der Boden optimal gegen Feuchtigkeit geschützt und auch für die Verlegung in Feuchträumen (WO-I nach DIN 18534) wie z.B. häusliche Badezimmer oder Küchen freigegeben. Durch die höchste Quellvergütung und die spezielle Imprägnierung hält TRITTY 200 Aqua stehendem Wasser einem Zeitraum bis 24 Stunden stand. Darüber hinaus ist der Boden dank der hohen Nutzungsklasse 23/33 auch bestens für besonders beanspruchte Bereiche wie Flur oder Küche geeignet.

- Der Einsatz in Nassbereichen wie Sauna oder Dusche ist nicht zugelassen.
- Bitte beachten Sie: Die Untergrundfeuchte muss den Normvorgaben bei der Verlegung entsprechen.
- Die Vorgaben der Verleganleitung sind stets zu beachten



Schallschutz

HARO TRITTY Silent CT – der leiseste Laminatboden

60% leiser als herkömmlicher Laminatboden! Vergessen Sie lautes Trampeln, nervenden Raumschall, Scheppern und Krachen. Möglich macht das die HARO Innovation ComforTec – ihre selbstklebenden Streifen an der Dielenunterseite ermöglichen die vollständige Verklebung mit dem Unterboden. Das führt zu einem wohltuenden Gehgefühl mit der angenehmen Akustik eines vollflächig verklebten Bodens. Getestet und zertifiziert wurde dieser Schallschutz durch die anerkannte Prüfstelle der Entwicklungs- und Prüflabor Holztechnologie GmbH in Dresden. Dieser innovative Laminatboden hört sich aber nicht nur gut an. HARO TRITTY Silent CT ist robust und pflegeleicht, bietet perfekte Holznachbildungen vom Parkett-Spezialisten und lässt sich dank Top Connect auch noch kinderleicht verlegen.



Dämmunterlagen

Silent Pro – leiser, elastischer und komfortabler

Dämmunterlagen sind grundsätzlich für alle harten Unterböden empfehlenswert. Sie erhöhen die Elastizität, dämmen Raum- und Trittschall und gleichen eventuelle Bodenunebenheiten aus. Durch die hohe Elastizität der mineralischen Füllstoffe entsteht bei der Silent Pro Dämmung ein angenehmer Waldbodeneffekt: Gelenke und Wirbelsäule werden spürbar entlastet. Silent Pro ist auch für die Verlegung auf Fußbodenheizung geeignet – und das Beste: bei einer festen Kaschierung mit Silent Pro Dämmunterlage auf der Dielenrückseite sparen Sie sich nicht nur einen Arbeitsgang, sondern erhalten einen optimalen akustischen Effekt.



Angenehm für Sie, wenn im Raum der Geräuschpegel spürbar gesenkt wird.

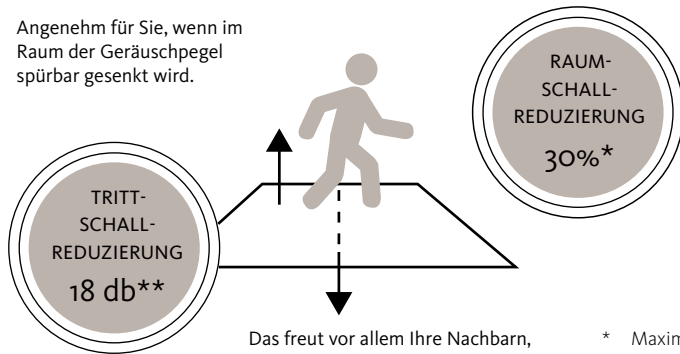

Das freut vor allem Ihre Nachbarn, wenn nicht jeder Schritt zum Donnerwetter wird.

* Maximal erreichte Einzelwerte nach EPLF Impulshammerprüfung (bezogen auf Referenzboden)

** Nach DIN 140-8



TRITTY 200 Aqua Chevron

Der Laminatboden
mit der Fischgrät Optik

Format



Abmessung: 320 x 1330 mm





Nutzungsklasse: 23/33

Abriebklasse: AC5

Dicke: 8,0 mm

Deckmaßberechnung: 320 x 1330 mm

TRITTY 200 AQUA

LAMINATBODEN

Chevron 4VM

TRITTY 200 Aqua Chevron 4VM

0,426 m²/Element

5 Stück/Pack = 2,13 m²

44 Pack/Palette = 93,72 m²





7,99 kg/m²

17,02 kg/Pack

748,88 kg/Palette



alle Preisangaben in € /m²

Design/Dekor		Art.Nr.	ohne MwSt.	inkl. MwSt.
 <p>NEU</p> <p>4 Micro a</p>	Chevron 4VM Eiche¹ weiß	545178	39,73 €	42,95 €
	Passende Sockelleiste Art.Nr. 413901			
 <p>NEU</p> <p>4 Micro a</p>	Chevron 4VM Eiche¹ grau	545182	39,73 €	42,95 €
	Passende Sockelleiste Art.Nr. 413898			
 <p>NEU</p> <p>4 Micro a</p>	Chevron 4VM Eiche¹ puro	545179	39,73 €	42,95 €
	Passende Sockelleiste Art.Nr. 411587			
 <p>NEU</p> <p>4 Micro a</p>	Chevron 4VM Eiche¹ natur	545180	39,73 €	42,95 €
	Passende Sockelleiste Art.Nr. 413897			
 <p>NEU</p> <p>4 Micro a</p>	Chevron 4VM Eiche¹ geräuchert	545181	39,73 €	42,95 €
	Passende Sockelleiste Art.Nr. 413896			

LAMINATBODEN

TRITTY 200 Aqua Großfliese

Der Laminatboden
im extragroßen Format

Format



Abmessung: 601 x 1184 mm





Nutzungsklasse: 23/33

Abriebklasse: AC6

Dicke: 8,0 mm

Deckmaßberechnung: 601 x 1184 mm

TRITTY 200 AQUA

LAMINATBODEN

Großfliese

TRITTY 200 Aqua Großfliese

0,712 m²/Element

3 Stück/Pack = 2,14 m²

34 Pack/Palette = 72,76 m²



8,02 kg/m²

17,16 kg/Pack

583,44 kg/Palette

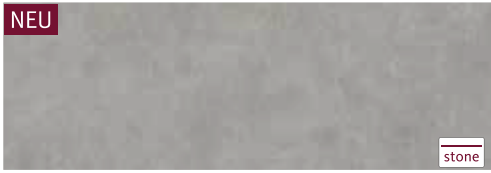

alle Preisangaben in € /m²

Design/Dekor		Art.Nr.	ohne MwSt.	inkl. MwSt.
 <p>NEU</p> <p>stone</p>	Fliese Beton⁶ hell	545183	46,21 €	49,95 €
	Passende Sockelleiste Art.Nr. 413899			
	Fliese Beton⁶ dunkel	545184	46,21 €	49,95 €
 <p>NEU</p> <p>stone</p>	Passende Sockelleiste Art.Nr. 413900			

TRITTY 200 Aqua Gran Via

Format



Abmessung: 243 x 2200 mm



www.blauer-engel.de/uz176



**Fold Down
locking system**



Nutzungsklasse: 23/33
Abriebklasse: AC6
Dicke: 8 mm

Dicke mit Silent Pro/ Silent CT: 10 mm
Deckmaßberechnung: 243 x 2200 mm

TRITTY 200 AQUA

LAMINATBODEN

Gran Via 4V

Alle in rot abgedruckten Artikel ab 10 m² optional auftragsbezogen auch mit Silent CT oder Silent Pro erhältlich (Lieferzeit auf Anfrage).

Alle Laminatbodenartikel mit in der Preisliste schwarz abgedruckter Silent Pro- bzw. Silent CT-Artikelnummer sind Lagerartikel.

TRITTY 200 Aqua Gran Via 4V	TRITTY 200 Aqua Gran Via 4V Silent Pro	TRITTY 200 Aqua Gran Via 4V Silent CT
0,535 m ² /Element	0,535 m ² /Element	0,535 m ² /Element
5 Stück/Pack = 2,68 m ²	4 Stück/Pack = 2,14 m ²	4 Stück/Pack = 2,14 m ²
36 Pack/Palette = 96,48 m ²	36 Pack/Palette = 77,04 m ²	18 Pack/Palette = 38,52 m ²
7,36 kg/m ²	9,26 kg/m ²	7,36 kg/m ²
19,72 kg/Pack	19,82 kg/Pack	15,75 kg/Pack
709,92 kg/Palette	713,52 kg/Palette	283,50 kg/Palette



alle Preisangaben in € /m²

Design/Dekor	Dämmung	Art.Nr.	ohne MwSt.	inkl. MwSt.
<p>Gran Via 4V Eiche Eleganza¹ cremeweiß</p> <p>Passende Sockelleiste Art.Nr. 411621</p>		541584	31,41 €	33,95 €
		541592*	41,12 €	44,45 €
		541600*	41,12 €	44,45 €
<p>Gran Via 4V Eiche Sicilia¹ weiß</p> <p>Passende Sockelleiste Art.Nr. 411633</p>		537374	31,41 €	33,95 €
		537386*	41,12 €	44,45 €
		537398*	41,12 €	44,45 €
<p>Gran Via 4V Eiche Contura¹ steingrau</p> <p>Passende Sockelleiste Art.Nr. 411287</p>		540266	31,41 €	33,95 €
		540274*	41,12 €	44,45 €
		540282*	41,12 €	44,45 €
<p>Gran Via 4V Silberhorn¹ Vario</p> <p>Passende Sockelleiste Art.Nr. 412414</p>		544811	31,41 €	33,95 €
		544812*	41,12 €	44,45 €
		544813*	41,12 €	44,45 €
<p>Gran Via 4V Eiche Emilia¹ samtgrau</p> <p>Passende Sockelleiste Art.Nr. 411277</p>		540271	31,41 €	33,95 €
		540279*	41,12 €	44,45 €
		540287*	41,12 €	44,45 €
<p>Gran Via 4V Eiche Veneto¹ mocca</p> <p>Passende Sockelleiste Art.Nr. 411635</p>		537379	31,41 €	33,95 €
		537391*	41,12 €	44,45 €
		537403*	41,12 €	44,45 €
<p>Gran Via 4V Eiche Eleganza¹ antikgrau</p> <p>Passende Sockelleiste Art.Nr. 411624</p>		541580	31,41 €	33,95 €
		541588*	41,12 €	44,45 €
		541596*	41,12 €	44,45 €
<p>Gran Via 4V Eiche Flavia¹ grau</p> <p>Passende Sockelleiste Art.Nr. 412407</p>		544790	31,41 €	33,95 €
		544791*	41,12 €	44,45 €
		544792*	41,12 €	44,45 €
<p>Gran Via 4V Eiche Metallic¹ schwarz</p> <p>Passende Sockelleiste Art.Nr. 412409</p>		544802	31,41 €	33,95 €
		544803*	41,12 €	44,45 €
		544804*	41,12 €	44,45 €

Verpackung in Karton und Folie. Abgabe nur in ganzen Packs.

¹ Holznachbildung

*) Kein Lagersortiment, auftragsbezogene Abwicklung ab 10 m². Lieferzeit auf Anfrage.

Alle in rot abgedruckten Artikel ab 10 m² optional auftragsbezogen auch mit Silent CT oder Silent Pro erhältlich (Lieferzeit auf Anfrage).

Alle Laminatbodenartikel mit in der Preisliste schwarz abgedruckter Silent Pro- bzw. Silent CT-Artikelnummer sind Lagerartikel.

TRITTY 200 Aqua Gran Via 4V	TRITTY 200 Aqua Gran Via 4V Silent Pro	TRITTY 200 Aqua Gran Via 4V Silent CT
0,535 m ² /Element	0,535 m ² /Element	0,535 m ² /Element
5 Stück/Pack = 2,68 m ²	4 Stück/Pack = 2,14 m ²	4 Stück/Pack = 2,14 m ²
36 Pack/Palette = 96,48 m ²	36 Pack/Palette = 77,04 m ²	18 Pack/Palette = 38,52 m ²
7,36 kg/m ²	9,26 kg/m ²	7,36 kg/m ²
19,72 kg/Pack	19,82 kg/Pack	15,75 kg/Pack
709,92 kg/Palette	713,52 kg/Palette	283,50 kg/Palette

alle Preisangaben in € /m²



Design/Dekor	Dämmung	Art.Nr.	ohne MwSt.	inkl. MwSt.
 Gran Via 4V Eiche Eleganza¹ puro Passende Sockelleiste Art.Nr. 411630		541583	31,41 €	33,95 €
		541591*	41,12 €	44,45 €
		541599*	41,12 €	44,45 €
 Gran Via 4V Eiche Emilia¹ puro Passende Sockelleiste Art.Nr. 411629		540270	31,41 €	33,95 €
		540278*	41,12 €	44,45 €
		540286*	41,12 €	44,45 €
 Gran Via 4V Eiche Portland¹ puro Passende Sockelleiste Art.Nr. 411631		539148	31,41 €	33,95 €
		539152*	41,12 €	44,45 €
		539156*	41,12 €	44,45 €
 Gran Via 4V Eiche Veneto¹ crema Passende Sockelleiste Art.Nr. 411634		541585	31,41 €	33,95 €
		541593*	41,12 €	44,45 €
		541601*	41,12 €	44,45 €
 Gran Via 4V Eiche Flavia¹ puro Passende Sockelleiste Art.Nr. 411631		544799	31,41 €	33,95 €
		544800*	41,12 €	44,45 €
		544801*	41,12 €	44,45 €
 Gran Via 4V Eiche Sicilia¹ puro Passende Sockelleiste Art.Nr. 411282		537376	31,41 €	33,95 €
		537388*	41,12 €	44,45 €
		537400*	41,12 €	44,45 €
 Gran Via 4V Ulme¹ Vario Passende Sockelleiste Art.Nr. 412412		544814	31,41 €	33,95 €
		544815*	41,12 €	44,45 €
		544816*	41,12 €	44,45 €
 Gran Via 4V Eiche Eleganza¹ natur Passende Sockelleiste Art.Nr. 411627		541582	31,41 €	33,95 €
		541590*	41,12 €	44,45 €
		541598*	41,12 €	44,45 €
 Gran Via 4V Eiche Emilia¹ Honig Passende Sockelleiste Art.Nr. 411628		540269	31,41 €	33,95 €
		540277*	41,12 €	44,45 €
		540285*	41,12 €	44,45 €

Verpackung in Karton und Folie. Abgabe nur in ganzen Packs.

¹ Holznachbildung

*) Kein Lagersortiment, auftragsbezogene Abwicklung ab 10 m². Lieferzeit auf Anfrage.



Nutzungsklasse: 23/33

Abriebklasse: AC6

Dicke: 8 mm

Dicke mit Silent Pro/ Silent CT: 10 mm

Deckmaßberechnung: 243 x 2200 mm

TRITTY 200 AQUA

LAMINATBODEN

Gran Via 4V

























Alle in rot abgedruckten Artikel ab 10 m² optional auftragsbezogen auch mit Silent CT oder Silent Pro erhältlich (Lieferzeit auf Anfrage).

Alle Laminatbodenartikel mit in der Preisliste schwarz abgedruckter Silent Pro- bzw. Silent CT-Artikelnummer sind Lagerartikel.

TRITTY 200 Aqua Gran Via 4V	TRITTY 200 Aqua Gran Via 4V Silent Pro	TRITTY 200 Aqua Gran Via 4V Silent CT
0,535 m ² /Element	0,535 m ² /Element	0,535 m ² /Element
5 Stück/Pack = 2,68 m ²	4 Stück/Pack = 2,14 m ²	4 Stück/Pack = 2,14 m ²
36 Pack/Palette = 96,48 m ²	36 Pack/Palette = 77,04 m ²	18 Pack/Palette = 38,52 m ²
7,36 kg/m ²	9,26 kg/m ²	7,36 kg/m ²
19,72 kg/Pack	19,82 kg/Pack	15,75 kg/Pack
709,92 kg/Palette	713,52 kg/Palette	283,50 kg/Palette



alle Preisangaben in € /m²

Design/Dekor	Dämmung	Art.Nr.	ohne MwSt.	inkl. MwSt.
 Gran Via 4V Eiche Portland¹ natur Passende Sockelleiste Art.Nr. 411280		540272	31,41 €	33,95 €
		540280*	41,12 €	44,45 €
		540288*	41,12 €	44,45 €
 Gran Via 4V Eiche Flavia¹ natur Passende Sockelleiste Art.Nr. 412408		544796	31,41 €	33,95 €
		544797*	41,12 €	44,45 €
		544798*	41,12 €	44,45 €
 Gran Via 4V Eiche Sicilia¹ natur Passende Sockelleiste Art.Nr. 411632		537377	31,41 €	33,95 €
		537389*	41,12 €	44,45 €
		537401*	41,12 €	44,45 €
 Gran Via 4V Eiche Metallic¹ natur Passende Sockelleiste Art.Nr. 412410		544805	31,41 €	33,95 €
		544806*	41,12 €	44,45 €
		544807*	41,12 €	44,45 €
 Gran Via 4V Eiche Eleganza¹ geräuchert Passende Sockelleiste Art.Nr. 411625		542059	31,41 €	33,95 €
		542060*	41,12 €	44,45 €
		542061*	41,12 €	44,45 €
 Gran Via 4V Eiche Flavia¹ geräuchert Passende Sockelleiste Art.Nr. 411625		544793	31,41 €	33,95 €
		544794*	41,12 €	44,45 €
		544795*	41,12 €	44,45 €
 Gran Via 4V Nussbaum¹ Vario Passende Sockelleiste Art.Nr. 412413		544808	31,41 €	33,95 €
		544809*	41,12 €	44,45 €
		544810*	41,12 €	44,45 €
 Gran Via 4V Akazie¹ Vario Passende Sockelleiste Art.Nr. 412411		544817	31,41 €	33,95 €
		544818*	41,12 €	44,45 €
		544819*	41,12 €	44,45 €

Verpackung in Karton und Folie. Abgabe nur in ganzen Packs.

¹ Holznachbildung

*) Kein Lagersortiment, auftragsbezogene Abwicklung ab 10 m². Lieferzeit auf Anfrage.

TRITTY 200 Aqua Landhausdiele

Format



Abmessung: 193 x 1282 mm



www.blauer-engel.de/uz176



**Fold Down
locking system**



Nutzungsklasse: 23/33

Abriebklasse: AC6

Dicke: 8 mm

Dicke mit Silent Pro/ Silent CT: 10 mm

Deckmaßberechnung: 193 x 1282 mm

TRITTY 200 AQUA

LAMINATBODEN

Landhausdiele 4V

Alle in rot abgedruckten Artikel ab 10 m² optional auftragsbezogen auch mit Silent CT oder Silent Pro erhältlich (Lieferzeit auf Anfrage).

Alle Laminatbodenartikel mit in der Preisliste schwarz abgedruckter Silent Pro- bzw. Silent CT-Artikelnummer sind Lagerartikel.

alle Preisangaben in € /m²



TRITTY 200 Aqua	TRITTY 200 Aqua Silent Pro	TRITTY 200 Aqua Silent CT
0,247 m ² /Element	0,247 m ² /Element	0,247 m ² /Element
8 Stück/Pack = 1,98 m ²	7 Stück/Pack = 1,73 m ²	7 Stück/Pack = 1,73 m ²
52 Pack/Palette = 102,96 m ²	44 Pack/Palette = 76,12 m ²	24 Pack/Palette = 41,52 m ²
7,36 kg/m ²	9,26 kg/m ²	7,36 kg/m ²
14,57 kg/Pack	16,02 kg/Pack	12,73 kg/Pack
757,64 kg/Palette	704,88 kg/Palette	305,52 kg/Palette

Design/Dekor	Dämmung	Art.Nr.	ohne MwSt.	inkl. MwSt.
<p>Landhausdiele 4V Eiche Eleganza¹ cremeweiß</p> <p>Passende Sockelleiste Art.Nr. 411621</p>		541559	27,71 €	29,95 €
		541567*	37,42 €	40,45 €
		541576*	37,42 €	40,45 €
<p>Landhausdiele 4V Eiche Sicilia¹ weiß</p> <p>Passende Sockelleiste Art.Nr. 411633</p>		537368	27,71 €	29,95 €
		537380*	37,42 €	40,45 €
		537392*	37,42 €	40,45 €
<p>Landhausdiele 4V Eiche Contura¹ steingrau</p> <p>Passende Sockelleiste Art.Nr. 411287</p>		540239	27,71 €	29,95 €
		540247*	37,42 €	40,45 €
		540257*	37,42 €	40,45 €
<p>Landhausdiele 4V Silberhorn¹ Vario</p> <p>Passende Sockelleiste Art.Nr. 412414</p>		544781	27,71 €	29,95 €
		544782*	37,42 €	40,45 €
		544783*	37,42 €	40,45 €
<p>Landhausdiele 4V Eiche Emilia¹ samtgrau</p> <p>Passende Sockelleiste Art.Nr. 411277</p>		540244	27,71 €	29,95 €
		540252*	37,42 €	40,45 €
		540263*	37,42 €	40,45 €
<p>Landhausdiele 4V Eiche Veneto¹ mocca</p> <p>Passende Sockelleiste Art.Nr. 411635</p>		537373	27,71 €	29,95 €
		537385*	37,42 €	40,45 €
		537397*	37,42 €	40,45 €
<p>Landhausdiele 4V Eiche Eleganza¹ antikgrau</p> <p>Passende Sockelleiste Art.Nr. 411624</p>		541555	27,71 €	29,95 €
		541563*	37,42 €	40,45 €
		541572*	37,42 €	40,45 €
<p>Landhausdiele 4V Eiche Flavia¹ grau</p> <p>Passende Sockelleiste Art.Nr. 412407</p>		544760	27,71 €	29,95 €
		544761*	37,42 €	40,45 €
		544762*	37,42 €	40,45 €
<p>Landhausdiele 4V Eiche Metallic¹ schwarz</p> <p>Passende Sockelleiste Art.Nr. 412409</p>		544772	27,71 €	29,95 €
		544773*	37,42 €	40,45 €
		544774*	37,42 €	40,45 €

Verpackung in Karton und Folie. Abgabe nur in ganzen Packs.

¹ Holznachbildung

*) Kein Lagersortiment, auftragsbezogene Abwicklung ab 10 m². Lieferzeit auf Anfrage.

Alle in rot abgedruckten Artikel ab 10 m² optional auftragsbezogen auch mit Silent CT oder Silent Pro erhältlich (Lieferzeit auf Anfrage).

Alle Laminatbodenartikel mit in der Preisliste schwarz abgedruckter Silent Pro- bzw. Silent CT-Artikelnummer sind Lagerartikel.

TRITTY 200 Aqua	TRITTY 200 Aqua Silent Pro	TRITTY 200 Aqua Silent CT
0,247 m ² /Element	0,247 m ² /Element	0,247 m ² /Element
8 Stück/Pack = 1,98 m ²	7 Stück/Pack = 1,73 m ²	7 Stück/Pack = 1,73 m ²
52 Pack/Palette = 102,96 m ²	44 Pack/Palette = 76,12 m ²	24 Pack/Palette = 41,52 m ²
7,36 kg/m ²	9,26 kg/m ²	7,36 kg/m ²
14,57 kg/Pack	16,02 kg/Pack	12,73 kg/Pack
757,64 kg/Palette	704,88 kg/Palette	305,52 kg/Palette

alle Preisangaben in € /m²



Design/Dekor	Dämmung	Art.Nr.	ohne MwSt.	inkl. MwSt.
 Landhausdiele 4V Eiche Eleganza¹ puro Passende Sockelleiste Art.Nr. 411630		541558	27,71 €	29,95 €
		541566*	37,42 €	40,45 €
		541575*	37,42 €	40,45 €
 Landhausdiele 4V Eiche Emilia¹ puro Passende Sockelleiste Art.Nr. 411629		540243	27,71 €	29,95 €
		540251*	37,42 €	40,45 €
		540262*	37,42 €	40,45 €
 Landhausdiele 4V Eiche Portland¹ puro Passende Sockelleiste Art.Nr. 411631		539146	27,71 €	29,95 €
		539150*	37,42 €	40,45 €
		539154*	37,42 €	40,45 €
 Landhausdiele 4V Eiche Veneto¹ crema Passende Sockelleiste Art.Nr. 411634		541560	27,71 €	29,95 €
		541568*	37,42 €	40,45 €
		541577*	37,42 €	40,45 €
 Landhausdiele 4V Eiche Flavia¹ puro Passende Sockelleiste Art.Nr. 411631		544769	27,71 €	29,95 €
		544770*	37,42 €	40,45 €
		544771*	37,42 €	40,45 €
 Landhausdiele 4V Eiche Sicilia¹ puro Passende Sockelleiste Art.Nr. 411282		537370	27,71 €	29,95 €
		537382*	37,42 €	40,45 €
		537394*	37,42 €	40,45 €
 Landhausdiele 4V Ulme¹ Vario Passende Sockelleiste Art.Nr. 412412		544784	27,71 €	29,95 €
		544785*	37,42 €	40,45 €
		544786*	37,42 €	40,45 €
 Landhausdiele 4V Eiche Eleganza¹ natur Passende Sockelleiste Art.Nr. 411627		541557	27,71 €	29,95 €
		541565*	37,42 €	40,45 €
		541574*	37,42 €	40,45 €
 Landhausdiele 4V Eiche Emilia¹ Honig Passende Sockelleiste Art.Nr. 411628		540242	27,71 €	29,95 €
		540250*	37,42 €	40,45 €
		540261*	37,42 €	40,45 €

Verpackung in Karton und Folie. Abgabe nur in ganzen Packs.

¹ Holznachbildung

*) Kein Lagertyp, auftragsbezogene Abwicklung ab 10 m². Lieferzeit auf Anfrage.



Nutzungsklasse: 23/33

Abriebklasse: AC6

Dicke: 8 mm

Dicke mit Silent Pro/ Silent CT: 10 mm

Deckmaßberechnung: 193 x 1282 mm

TRITTY 200 AQUA

LAMINATBODEN

Landhausdiele 4V









Alle in rot abgedruckten Artikel ab 10 m² optional auftragsbezogen auch mit Silent CT oder Silent Pro erhältlich (Lieferzeit auf Anfrage).

Alle Laminatbodenartikel mit in der Preisliste schwarz abgedruckter Silent Pro- bzw. Silent CT-Artikelnummer sind Lagerartikel.

alle Preisangaben in € /m²



TRITTY 200 Aqua	TRITTY 200 Aqua Silent Pro	TRITTY 200 Aqua Silent CT
0,247 m ² /Element	0,247 m ² /Element	0,247 m ² /Element
8 Stück/Pack = 1,98 m ²	7 Stück/Pack = 1,73 m ²	7 Stück/Pack = 1,73 m ²
52 Pack/Palette = 102,96 m ²	44 Pack/Palette = 76,12 m ²	24 Pack/Palette = 41,52 m ²
7,36 kg/m ²	9,26 kg/m ²	7,36 kg/m ²
14,57 kg/Pack	16,02 kg/Pack	12,73 kg/Pack
757,64 kg/Palette	704,88 kg/Palette	305,52 kg/Palette

Design/Dekor	Dämmung	Art.Nr.	ohne MwSt.	inkl. MwSt.
 Landhausdiele 4V Eiche Portland' natur Passende Sockelleiste Art.Nr. 411280		540245	27,71 €	29,95 €
		540253*	37,42 €	40,45 €
		540264*	37,42 €	40,45 €
 Landhausdiele 4V Eiche Flavia natur Passende Sockelleiste Art.Nr. 412408		544766	27,71 €	29,95 €
		544767*	37,42 €	40,45 €
		544768*	37,42 €	40,45 €
 Landhausdiele 4V Eiche Sicilia' natur Passende Sockelleiste Art.Nr. 411632		537371	27,71 €	29,95 €
		537383*	37,42 €	40,45 €
		537395*	37,42 €	40,45 €
 Landhausdiele 4V Eiche Metallic natur Passende Sockelleiste Art.Nr. 412410		544775	27,71 €	29,95 €
		544776*	37,42 €	40,45 €
		544777*	37,42 €	40,45 €
 Landhausdiele 4V Eiche Eleganza' geräuchert Passende Sockelleiste Art.Nr. 411625		542056	27,71 €	29,95 €
		542057*	37,42 €	40,45 €
		542058*	37,42 €	40,45 €
 Landhausdiele 4V Eiche Flavia' geräuchert Passende Sockelleiste Art.Nr. 411625		544763	27,71 €	29,95 €
		544764*	37,42 €	40,45 €
		544765*	37,42 €	40,45 €
 Landhausdiele 4V Nussbaum Vario Passende Sockelleiste Art.Nr. 412413		544778	27,71 €	29,95 €
		544779*	37,42 €	40,45 €
		544780*	37,42 €	40,45 €
 Landhausdiele 4V Akazie' Vario Passende Sockelleiste Art.Nr. 412411		544787	27,71 €	29,95 €
		544788*	37,42 €	40,45 €
		544789*	37,42 €	40,45 €

Verpackung in Karton und Folie. Abgabe nur in ganzen Packs.

¹ Holznachbildung

*) Kein Lagersortiment, auftragsbezogene Abwicklung ab 10 m². Lieferzeit auf Anfrage.

TRITTY 100 Gran Via

Format



Abmessung: 243 x 2200 mm



www.blauer-engel.de/uz176

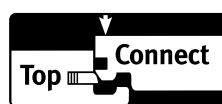

**Fold Down
locking system**



Nutzungsklasse: 23/32

Abriebklasse: AC4

Dicke: 8 mm

Dicke mit Silent Pro/ Silent CT: 10 mm

Deckmaßberechnung: 243 x 2200 mm

TRITTY 100

LAMINATBODEN

Gran Via 4V

Alle in rot abgedruckten Artikel ab 10 m² optional auftragsbezogen auch mit Silent CT oder Silent Pro erhältlich (Lieferzeit auf Anfrage).

Alle Laminatbodenartikel mit in der Preisliste schwarz abgedruckter Silent Pro- bzw. Silent CT-Artikelnummer sind Lagerartikel.

TRITTY 100 Gran Via 4V

0,535 m²/Element
5 Stück/Pack = 2,68 m²
39 Pack/Palette = 104,52 m²
7,21 kg/m²
19,32 kg/Pack
753,48 kg/Palette

TRITTY 100 Gran Via 4V Silent Pro

0,535 m²/Element
4 Stück/Pack = 2,14 m²
39 Pack/Palette = 83,46 m²
9,11 kg/m²
19,50 kg/Pack
760,50 kg/Palette

TRITTY 100 Gran Via 4V Silent CT

0,535 m²/Element
4 Stück/Pack = 2,14 m²
18 Pack/Palette = 38,52 m²
7,21 kg/m²
15,43 kg/Pack
277,74 kg/Palette

alle Preisangaben in €/m²



Design/Dekor		Dämmung	Art.Nr.	ohne MwSt.	inkl. MwSt.
	Gran Via 4V Eiche Emilia' weiß		538765	27,71 €	29,95 €
	Passende Sockelleiste Art.Nr. 41185		538774*	37,42 €	40,45 €
		538783*	37,42 €	40,45 €	
	Gran Via 4V Eiche Eleganza' cremeweiß		541518	27,71 €	29,95 €
	Passende Sockelleiste Art.Nr. 411568		541527*	37,42 €	40,45 €
		541536*	37,42 €	40,45 €	
	Gran Via 4V Eiche Contura' steingrau		531917	27,71 €	29,95 €
	Passende Sockelleiste Art.Nr. 411211		532625*	37,42 €	40,45 €
		532821*	37,42 €	40,45 €	
	Gran Via 4V Silberhorn' Vario		544741	27,71 €	29,95 €
	Passende Sockelleiste Art.Nr. 412392		544742*	37,42 €	40,45 €
		544743*	37,42 €	40,45 €	
	Gran Via 4V Eiche Bergamo' silbergrau		541513	27,71 €	29,95 €
	Passende Sockelleiste Art.Nr. 411589		541522*	37,42 €	40,45 €
		541531*	37,42 €	40,45 €	
	Gran Via 4V Eiche Emilia' samtgrau		538770	27,71 €	29,95 €
	Passende Sockelleiste Art.Nr. 411183		538779*	37,42 €	40,45 €
		538788*	37,42 €	40,45 €	
	Gran Via 4V Eiche Veneto' mocca		541521	27,71 €	29,95 €
	Passende Sockelleiste Art.Nr. 411591		541530*	37,42 €	40,45 €
		541539*	37,42 €	40,45 €	
	Gran Via 4V Eiche Eleganza' antikgrau		541514	27,71 €	29,95 €
	Passende Sockelleiste Art.Nr. 411577		541523*	37,42 €	40,45 €
		541532*	37,42 €	40,45 €	
	Gran Via 4V Eiche Flavia' grau		544726	27,71 €	29,95 €
	Passende Sockelleiste Art.Nr. 412385		544727*	37,42 €	40,45 €
		544728*	37,42 €	40,45 €	
	Gran Via 4V Eiche italica' creme		530693	27,71 €	29,95 €
	Passende Sockelleiste Art.Nr. 411583		531293*	37,42 €	40,45 €
		531342*	37,42 €	40,45 €	

Verpackung in Karton und Folie. Abgabe nur in ganzen Packs.

* Holznachbildung

*) Kein Lagersortiment, auftragsbezogene Abwicklung ab 10 m². Lieferzeit auf Anfrage.











Alle in rot abgedruckten Artikel ab 10 m² optional auftragsbezogen auch mit Silent CT oder Silent Pro erhältlich (Lieferzeit auf Anfrage).

Alle Laminatbodenartikel mit in der Preisliste schwarz abgedruckter Silent Pro- bzw. Silent CT-Artikelnummer sind Lagerartikel.

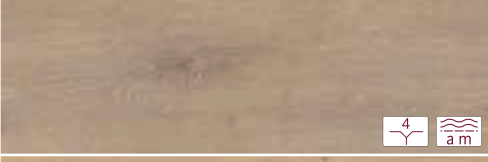
TRITTY 100 Gran Via 4V	TRITTY 100 Gran Via 4V Silent Pro	TRITTY 100 Gran Via 4V Silent CT
0,535 m ² /Element	0,535 m ² /Element	0,535 m ² /Element
5 Stück/Pack = 2,68 m ²	4 Stück/Pack = 2,14 m ²	4 Stück/Pack = 2,14 m ²
39 Pack/Palette = 104,52 m ²	39 Pack/Palette = 83,46 m ²	18 Pack/Palette = 38,52 m ²
7,21 kg/m ²	9,11 kg/m ²	7,21 kg/m ²
19,32 kg/Pack	19,50 kg/Pack	15,43 kg/Pack
753,48 kg/Palette	760,50 kg/Palette	277,74 kg/Palette



alle Preisangaben in € /m²

Design/Dekor	Dämmung	Art.Nr.	ohne MwSt.	inkl. MwSt.
 <p>Gran Via 4V Eiche Emilia¹ puro</p> <p>Passende Sockelleiste Art.Nr. 411582</p>		538769	27,71 €	29,95 €
		538778	34,64 €	37,45 €
		538787	36,49 €	39,45 €
 <p>Gran Via 4V Eiche Eleganza¹ puro</p> <p>Passende Sockelleiste Art.Nr. 411584</p>		541517	27,71 €	29,95 €
		541526*	37,42 €	40,45 €
		541535*	37,42 €	40,45 €
 <p>Gran Via 4V Eiche Portland¹ puro</p> <p>Passende Sockelleiste Art.Nr. 411587</p>		533140	27,71 €	29,95 €
		533145	34,64 €	37,45 €
		533147	36,49 €	39,45 €
 <p>Gran Via 4V Eiche Veneto¹ crema</p> <p>Passende Sockelleiste Art.Nr. 411207</p>		535269	27,71 €	29,95 €
		535862*	37,42 €	40,45 €
		535863*	37,42 €	40,45 €
 <p>Gran Via 4V Eiche Flavia¹ puro</p> <p>Passende Sockelleiste Art.Nr. 411587</p>		544735	27,71 €	29,95 €
		544736*	37,42 €	40,45 €
		544737*	37,42 €	40,45 €
 <p>Gran Via 4V Alpineiche¹ natur</p> <p>Passende Sockelleiste Art.Nr. 411567</p>		526709	27,71 €	29,95 €
		531290	34,64 €	37,45 €
		527433	36,49 €	39,45 €
 <p>Gran Via 4V Eiche Veneto¹ natur</p> <p>Passende Sockelleiste Art.Nr. 411592</p>		541520	27,71 €	29,95 €
		541529*	37,42 €	40,45 €
		541538*	37,42 €	40,45 €
 <p>Gran Via 4V Eiche italica¹ natur</p> <p>Passende Sockelleiste Art.Nr. 411190</p>		530338	27,71 €	29,95 €
		531995*	37,42 €	40,45 €
		530339*	37,42 €	40,45 €
 <p>Gran Via 4V Ulme¹ Vario</p> <p>Passende Sockelleiste Art.Nr. 412390</p>		544744	27,71 €	29,95 €
		544745*	37,42 €	40,45 €
		544746*	37,42 €	40,45 €
 <p>Gran Via 4V Eiche Emilia¹ Honig</p> <p>Passende Sockelleiste Art.Nr. 411581</p>		538772	27,71 €	29,95 €
		538781	34,64 €	37,45 €
		538790	36,49 €	39,45 €

Verpackung in Karton und Folie. Abgabe nur in ganzen Packs.

¹ Holznachbildung

*) Kein Lagersortiment, auftragsbezogene Abwicklung ab 10 m². Lieferzeit auf Anfrage.



Nutzungsklasse: 23/32

Abriebklasse: AC4

Dicke: 8 mm

Dicke mit Silent Pro/ Silent CT: 10 mm

Deckmaßberechnung: 243 x 2200 mm

TRITTY 100

LAMINATBODEN

Gran Via 4V

Alle in rot abgedruckten Artikel ab 10 m² optional auftragsbezogen auch mit Silent CT oder Silent Pro erhältlich (Lieferzeit auf Anfrage).

Alle Laminatbodenartikel mit in der Preisliste schwarz abgedruckter Silent Pro- bzw. Silent CT-Artikelnummer sind Lagerartikel.

alle Preisangaben in € /m²



TRITTY 100 Gran Via 4V	TRITTY 100 Gran Via 4V Silent Pro	TRITTY 100 Gran Via 4V Silent CT
0,535 m ² /Element	0,535 m ² /Element	0,535 m ² /Element
5 Stück/Pack = 2,68 m ²	4 Stück/Pack = 2,14 m ²	4 Stück/Pack = 2,14 m ²
39 Pack/Palette = 104,52 m ²	39 Pack/Palette = 83,46 m ²	18 Pack/Palette = 38,52 m ²
7,21 kg/m ²	9,11 kg/m ²	7,21 kg/m ²
19,32 kg/Pack	19,50 kg/Pack	15,43 kg/Pack
753,48 kg/Palette	760,50 kg/Palette	277,74 kg/Palette

Design/Dekor	Dämmung	Art.Nr.	ohne MwSt.	inkl. MwSt.
		541516	27,71 €	29,95 €
		541525*	37,42 €	40,45 €
		541534*	37,42 €	40,45 €
		533141	27,71 €	29,95 €
		533909	34,64 €	37,45 €
		533148	36,49 €	39,45 €
		544732	27,71 €	29,95 €
		544733*	37,42 €	40,45 €
		544734*	37,42 €	40,45 €
		526712	27,71 €	29,95 €
		531289	34,64 €	37,45 €
		527956	36,49 €	39,45 €
		542053	27,71 €	29,95 €
		542054*	37,42 €	40,45 €
		542055*	37,42 €	40,45 €
		538773	27,71 €	29,95 €
		538782*	37,42 €	40,45 €
		538791*	37,42 €	40,45 €
		544729	27,71 €	29,95 €
		544730*	37,42 €	40,45 €
		544731*	37,42 €	40,45 €
		544738	27,71 €	29,95 €
		544739*	37,42 €	40,45 €
		544740*	37,42 €	40,45 €
		544747	27,71 €	29,95 €
		544748*	37,42 €	40,45 €
		544749*	37,42 €	40,45 €

Verpackung in Karton und Folie. Abgabe nur in ganzen Packs.

¹ Holznachbildung

*) Kein Lagersortiment, auftragsbezogene Abwicklung ab 10 m². Lieferzeit auf Anfrage.

TRITTY 100

Landhausdiele

Format



Abmessung: 193 x 1282 mm



www.blauer-engel.de/uz176

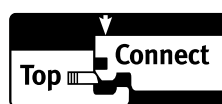

**Fold Down
locking system**



Nutzungsklasse: 23/32

Abriebklasse: AC4

Dicke: 8 mm

Dicke mit Silent Pro/ Silent CT: 10 mm

Deckmaßberechnung: 193 x 1282 mm

TRITTY 100

LAMINATBODEN

Landhausdiele 4V

Alle in rot abgedruckten Artikel ab 10 m² optional auftragsbezogen auch mit Silent CT oder Silent Pro erhältlich (Lieferzeit auf Anfrage).

Alle Laminatbodenartikel mit in der Preisliste schwarz abgedruckter Silent Pro- bzw. Silent CT-Artikelnummer sind Lagerartikel.

alle Preisangaben in € /m²



TRITTY 100	TRITTY 100 Silent Pro	TRITTY 100 Silent CT
0,247 m ² /Element	0,247 m ² /Element	0,247 m ² /Element
8 Stück/Pack = 1,98 m ²	7 Stück/Pack = 1,73 m ²	7 Stück/Pack = 1,73 m ²
52 Pack/Palette = 102,96 m ²	52 Pack/Palette = 89,96 m ²	24 Pack/Palette = 41,52 m ²
7,21 kg/m ²	9,11 kg/m ²	7,21 kg/m ²
14,28 kg/Pack	15,76 kg/Pack	12,47 kg/Pack
742,56 kg/Palette	819,52 kg/Palette	299,28 kg/Palette

Design/Dekor		Dämmung	Art.Nr.	ohne MwSt.	inkl. MwSt.
	Landhausdiele 4V Eiche Emilia¹ weiß		538689	24,01 €	25,95 €
		Silent Pro	538698*	33,72 €	36,45 €
		Silent CT	538707*	33,72 €	36,45 €
	Landhausdiele 4V Eiche Eleganza¹ cremeweiß		541475	24,01 €	25,95 €
		Silent Pro	541496*	33,72 €	36,45 €
		Silent CT	541509*	33,72 €	36,45 €
	Landhausdiele 4V Eiche Contura¹ steingrau		538696	24,01 €	25,95 €
		Silent Pro	538705*	33,72 €	36,45 €
		Silent CT	538714*	33,72 €	36,45 €
	Landhausdiele 4V Silberhorn¹ Vario		544717	24,01 €	25,95 €
		Silent Pro	544718*	33,72 €	36,45 €
		Silent CT	544719*	33,72 €	36,45 €
	Landhausdiele 4V Eiche Bergamo^{1,3} silbergrau		541470	24,01 €	25,95 €
		Silent Pro	541488*	33,72 €	36,45 €
		Silent CT	541503*	33,72 €	36,45 €
	Landhausdiele 4V Eiche Emilia¹ samtgrau		538695	24,01 €	25,95 €
		Silent Pro	538704*	33,72 €	36,45 €
		Silent CT	538713*	33,72 €	36,45 €
	Landhausdiele 4V Eiche Veneto¹ mocca		541477	24,01 €	25,95 €
		Silent Pro	541498*	33,72 €	36,45 €
		Silent CT	541511*	33,72 €	36,45 €
	Landhausdiele 4V Eiche Eleganza¹ antikgrau		541471	24,01 €	25,95 €
		Silent Pro	541492*	33,72 €	36,45 €
		Silent CT	541505*	33,72 €	36,45 €
	Landhausdiele 4V Eiche Flavia¹ grau		544702	24,01 €	25,95 €
		Silent Pro	544703*	33,72 €	36,45 €
		Silent CT	544704*	33,72 €	36,45 €
	Landhausdiele 4V Eiche italica¹ creme		538920	24,01 €	25,95 €
		Silent Pro	538921*	33,72 €	36,45 €
		Silent CT	538922*	33,72 €	36,45 €

Verpackung in Karton und Folie. Abgabe nur in ganzen Packs.

¹ Holznachbildung

*) Kein Lagersortiment, auftragsbezogene Abwicklung ab 10 m². Lieferzeit auf Anfrage.

Alle in rot abgedruckten Artikel ab 10 m² optional auftragsbezogen auch mit Silent CT oder Silent Pro erhältlich (Lieferzeit auf Anfrage).

Alle Laminatbodenartikel mit in der Preisliste schwarz abgedruckter Silent Pro- bzw. Silent CT-Artikelnummer sind Lagerartikel.

TRITTY 100

0,247 m²/Element
8 Stück/Pack = 1,98 m²
52 Pack/Palette = 102,96 m²
7,21 kg/m²
14,28 kg/Pack
742,56 kg/Palette

TRITTY 100 Silent Pro

0,247 m²/Element
7 Stück/Pack = 1,73 m²
52 Pack/Palette = 89,96 m²
9,11 kg/m²
15,76 kg/Pack
819,52 kg/Palette

TRITTY 100 Silent CT

0,247 m²/Element
7 Stück/Pack = 1,73 m²
24 Pack/Palette = 41,52 m²
7,21 kg/m²
12,47 kg/Pack
299,28 kg/Palette

alle Preisangaben in € /m²



Design/Dekor	Dämmung	Art.Nr.	ohne MwSt.	inkl. MwSt.
		538691	24,01 €	25,95 €
		538700	30,94 €	33,45 €
		538709	32,79 €	35,45 €
		541474	24,01 €	25,95 €
		541495*	33,72 €	36,45 €
		541508*	33,72 €	36,45 €
		533122	24,01 €	25,95 €
		533128	30,94 €	33,45 €
		533133	32,79 €	35,45 €
		535261	24,01 €	25,95 €
		535893*	33,72 €	36,45 €
		535894*	33,72 €	36,45 €
		544711	24,01 €	25,95 €
		544712*	33,72 €	36,45 €
		544713*	33,72 €	36,45 €
		542069	24,01 €	25,95 €
		542075	30,94 €	33,45 €
		542074	32,79 €	35,45 €
		541478	24,01 €	25,95 €
		541500*	33,72 €	36,45 €
		541512*	33,72 €	36,45 €
		530335	24,01 €	25,95 €
		530336*	33,72 €	36,45 €
		530337*	33,72 €	36,45 €
		544720	24,01 €	25,95 €
		544721*	33,72 €	36,45 €
		544722*	33,72 €	36,45 €

Verpackung in Karton und Folie. Abgabe nur in ganzen Packs.

¹ Holznachbildung

*) Kein Lagertortiment, auftragsbezogene Abwicklung ab 10 m². Lieferzeit auf Anfrage.



Nutzungsklasse: 23/32

Abriebklasse: AC4

Dicke: 8 mm

Dicke mit Silent Pro/ Silent CT: 10 mm

Deckmaßberechnung: 193 x 1282 mm

TRITTY 100

LAMINATBODEN

Landhausdiele 4V

Alle in rot abgedruckten Artikel ab 10 m² optional auftragsbezogen auch mit Silent CT oder Silent Pro erhältlich (Lieferzeit auf Anfrage).

Alle Laminatbodenartikel mit in der Preisliste schwarz abgedruckter Silent Pro- bzw. Silent CT-Artikelnummer sind Lagerartikel.

alle Preisangaben in €/m²



TRITTY 100	TRITTY 100 Silent Pro	TRITTY 100 Silent CT
0,247 m ² /Element	0,247 m ² /Element	0,247 m ² /Element
8 Stück/Pack = 1,98 m ²	7 Stück/Pack = 1,73 m ²	7 Stück/Pack = 1,73 m ²
52 Pack/Palette = 102,96 m ²	52 Pack/Palette = 89,96 m ²	24 Pack/Palette = 41,52 m ²
7,21 kg/m ²	9,11 kg/m ²	7,21 kg/m ²
14,28 kg/Pack	15,76 kg/Pack	12,47 kg/Pack
742,56 kg/Palette	819,52 kg/Palette	299,28 kg/Palette

Design/Dekor	Dämmung	Art.Nr.	ohne MwSt.	inkl. MwSt.
		538692	24,01 €	25,95 €
		538701	30,94 €	33,45 €
		538710	32,79 €	35,45 €
		541473	24,01 €	25,95 €
		541494*	33,72 €	36,45 €
		541507*	33,72 €	36,45 €
		533123	24,01 €	25,95 €
		533129	30,94 €	33,45 €
		533134	32,79 €	35,45 €
		544708	24,01 €	25,95 €
		544709*	33,72 €	36,45 €
		544710*	33,72 €	36,45 €
		526678	24,01 €	25,95 €
		528800	30,94 €	33,45 €
		527794	32,79 €	35,45 €
		538697	24,01 €	25,95 €
		538706*	33,72 €	36,45 €
		538715*	33,72 €	36,45 €
		542050	24,01 €	25,95 €
		542051*	33,72 €	36,45 €
		542052*	33,72 €	36,45 €
		544705	24,01 €	25,95 €
		544706*	33,72 €	36,45 €
		544707*	33,72 €	36,45 €
		544714	24,01 €	25,95 €
		544715*	33,72 €	36,45 €
		544716*	33,72 €	36,45 €
		544723	24,01 €	25,95 €
		544724*	33,72 €	36,45 €
		544725*	33,72 €	36,45 €

Verpackung in Karton und Folie. Abgabe nur in ganzen Packs.

¹ Holznachbildung

*) Kein Lagersortiment, auftragsbezogene Abwicklung ab 10 m². Lieferzeit auf Anfrage.

TRITTY 90 Landhausdiele

Format



Abmessung: 193 x 1282 mm



www.blauer-engel.de/uz176



**Fold Down
locking system**



Nutzungsklasse: 23/32
Abriebklasse: AC4
Dicke: 7 mm

Dicke mit Silent Pro/ Silent CT: 9 mm
Deckmaßberechnung: 193 x 1282 mm

TRITTY 90

LAMINATBODEN

Landhausdiele 4V

Alle in rot abgedruckten Artikel ab 10 m² optional auftragsbezogen auch mit Silent CT oder Silent Pro erhältlich (Lieferzeit auf Anfrage).

Alle Laminatbodenartikel mit in der Preisliste schwarz abgedruckter Silent Pro- bzw. Silent CT-Artikelnummer sind Lagerartikel.

alle Preisangaben in € /m²



TRITTY 90	TRITTY 90 Silent Pro	TRITTY 90 Silent CT
0,247 m ² /Element	0,247 m ² /Element	0,247 m ² /Element
9 Stück/Pack = 2,22 m ²	7 Stück/Pack = 1,73 m ²	7 Stück/Pack = 1,73 m ²
52 Pack/Palette = 115,44 m ²	52 Pack/Palette = 89,96 m ²	24 Pack/Palette = 41,52 m ²
6,41 kg/m ²	8,31 kg/m ²	6,41 kg/m ²
14,23 kg/Pack	14,38 kg/Pack	11,09 kg/Pack
739,96 kg/Palette	747,76 kg/Palette	266,16 kg/Palette

Design/Dekor	Dämmung	Art.Nr.	ohne MwSt.	inkl. MwSt.
		544699	20,31 €	21,95 €
		544700 [*]	30,02 €	32,45 €
		544701 [*]	30,02 €	32,45 €
		544696	20,31 €	21,95 €
		544697	27,24 €	29,45 €
		544698	29,09 €	31,45 €
		544678	20,31 €	21,95 €
		544679	27,24 €	29,45 €
		544680	29,09 €	31,45 €
		544687	20,31 €	21,95 €
		544688 [*]	30,02 €	32,45 €
		544689 [*]	30,02 €	32,45 €
		538653	20,31 €	21,95 €
		538669	27,24 €	29,45 €
		538683	29,09 €	31,45 €
		544684	20,31 €	21,95 €
		544685 [*]	30,02 €	32,45 €
		544686 [*]	30,02 €	32,45 €
		535238	20,31 €	21,95 €
		535246	27,24 €	29,45 €
		535254	29,09 €	31,45 €
		544693	20,31 €	21,95 €
		544694	27,24 €	29,45 €
		544695	29,09 €	31,45 €
		544681	20,31 €	21,95 €
		544682	27,24 €	29,45 €
		544683	29,09 €	31,45 €

Verpackung in Karton und Folie. Abgabe nur in ganzen Packs.

¹ Holznachbildung

^{*} Kein Lagersortiment, auftragsbezogene Abwicklung ab 10 m². Lieferzeit auf Anfrage.

Alle in rot abgedruckten Artikel ab 10 m² optional auftragsbezogen auch mit Silent CT oder Silent Pro erhältlich (Lieferzeit auf Anfrage).

Alle Laminatbodenartikel mit in der Preisliste schwarz abgedruckter Silent Pro- bzw. Silent CT-Artikelnummer sind Lagerartikel.

TRITTY 90	TRITTY 90 Silent Pro	TRITTY 90 Silent CT
0,247 m ² /Element	0,247 m ² /Element	0,247 m ² /Element
9 Stück/Pack = 2,22 m ²	7 Stück/Pack = 1,73 m ²	7 Stück/Pack = 1,73 m ²
52 Pack/Palette = 115,44 m ²	52 Pack/Palette = 89,96 m ²	24 Pack/Palette = 41,52 m ²
6,41 kg/m ²	8,31 kg/m ²	6,41 kg/m ²
14,23 kg/Pack	14,38 kg/Pack	11,09 kg/Pack
739,96 kg/Palette	747,76 kg/Palette	266,16 kg/Palette

alle Preisangaben in € /m²



Design/Dekor	Dämmung	Art.Nr.	ohne MwSt.	inkl. MwSt.
 Landhausdiele 4V Eiche Savona' natur Passende Sockelleiste Art.Nr. 41199		538649	20,31 €	21,95 €
		538665	27,24 €	29,45 €
		538679	29,09 €	31,45 €
 Landhausdiele 4V Eiche Bari' bernstein Passende Sockelleiste Art.Nr. 412377		544675	20,31 €	21,95 €
		544676*	30,02 €	32,45 €
		544677*	30,02 €	32,45 €
 Landhausdiele 4V Nussbaum Cesano' Passende Sockelleiste Art.Nr. 412382		544690	20,31 €	21,95 €
		544691	27,24 €	29,45 €
		544692	29,09 €	31,45 €



HARO TRITTY 90
Landhausdielen 4V
Eiche Bari bernstein
authentic
(Holznachbildung)

Sonderedition NKL 31

Format



Abmessung: 193 x 1282 mm



www.blauer-engel.de/uz176

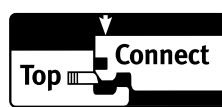

**Fold Down
locking system**



















Alle in rot abgedruckten Artikel ab 10 m² optional auftragsbezogen auch mit Silent Pro erhältlich (Lieferzeit auf Anfrage).

Sonderedition NKL 31
0,247 m²/Element
9 Stück/Pack = 2,22 m²
52 Pack/Palette = 115,44 m²
6,41 kg/m²
14,23 kg/Pack
739,96 kg/Palette

Sonderedition NKL 31 Silent Pro
0,247 m²/Element
7 Stück/Pack = 1,73 m²
52 Pack/Palette = 89,96 m²
8,31 kg/m²
14,38 kg/Pack
747,76 kg/Palette



alle Preisangaben in €/m²

Design/Dekor	Dämmung	Art.Nr.	ohne MwSt.	inkl. MwSt.
 Landhausdiele Eiche Siena¹ samtweiß Passende Sockelleiste Art.Nr. 411204		544655	15,68 €	16,95 €
		544656*	25,39 €	27,45 €
 2-Stab Graphiteiche¹ Passende Sockelleiste Art.Nr. 411594		544657	15,68 €	16,95 €
		544658*	25,39 €	27,45 €
 Landhausdiele Eiche Siena¹ puro Passende Sockelleiste Art.Nr. 411583		544653	15,68 €	16,95 €
		544654*	25,39 €	27,45 €
 Landhausdiele Eiche Olbia¹ Passende Sockelleiste Art.Nr. 411583		544651	15,68 €	16,95 €
		544652*	25,39 €	27,45 €
 3-Stab Ahorn¹ Passende Sockelleiste Art.Nr. 412371		544661	15,68 €	16,95 €
		544662*	25,39 €	27,45 €
 3-Stab Steineiche Passende Sockelleiste Art.Nr. 411596		544659	15,68 €	16,95 €
		544660*	25,39 €	27,45 €
 3-Stab Buche¹ Passende Sockelleiste Art.Nr. 412372		544663	15,68 €	16,95 €
		544664*	25,39 €	27,45 €
 Landhausdiele Eiche Scarpa¹ natur Passende Sockelleiste Art.Nr. 412376		544671	15,68 €	16,95 €
		544672*	25,39 €	27,45 €
 Landhausdiele Eiche Lombardia¹ Passende Sockelleiste Art.Nr. 41197		544673	15,68 €	16,95 €
		544674*	25,39 €	27,45 €

Alle in rot abgedruckten Artikel ab 10 m² optional auftragsbezogen auch mit Silent Pro erhältlich (Lieferzeit auf Anfrage).

Sonderedition NKL 31









0,247 m²/Element
 9 Stück/Pack = 2,22 m²
 52 Pack/Palette = 115,44 m²
 6,41 kg/m²
 14,23 kg/Pack
 739,96 kg/Palette

Sonderedition NKL 31 Silent Pro

0,247 m²/Element
 7 Stück/Pack = 1,73 m²
 52 Pack/Palette = 89,96 m²
 8,31 kg/m²
 14,38 kg/Pack
 747,76 kg/Palette



alle Preisangaben in €/m²

Design/Dekor	Dämmung	Art.Nr.	ohne MwSt.	inkl. MwSt.
 Landhausdiele Eiche Scarpa¹ geräuchert 		544669	15,68 €	16,95 €
		544670*	25,39 €	27,45 €
 2-Stab Eiche Calabria¹ Passende Sockelleiste Art.Nr. 412374 		544667	15,68 €	16,95 €
		544668*	25,39 €	27,45 €
 3-Stab Nussbaum¹ Passende Sockelleiste Art.Nr. 412373 		544665	15,68 €	16,95 €
		544666*	25,39 €	27,45 €



HARO Sonderedition NKL 31
3-Stab
Nussbaum
strukturiert matt
(Holznachbildung)



HARO Wall

Natürliche Schönheit
als Raumkonzept

HARO Wall Design Stripe

Die perfekte Kombination
aus Trenddesign und Akustiklösung –
zum attraktiven Preis







Abmessungen: 19 x 572,5 x 2670 mm
Verpackung: 1 Stück/Pack = 1,528 m²
 27 Pack/Palette = 41,26 m²
 5,1 kg/m²; 7,79 kg/Pack;
 210,4 kg/Palette

DESIGN STRIPE

HARO WALL

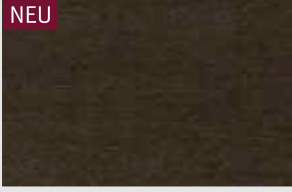

alle Preisangaben in € /m²

Design		Art.Nr.	ohne MwSt.	inkl. MwSt.
NEU 	HARO Wall Design Stripe Eiche furniert ¹	413908	85,94 €	92,90 €
NEU 	HARO Wall Design Stripe Eiche hell furniert ¹	413909	87,79 €	94,90 €
NEU 	HARO Wall Design Stripe Eiche dunkel furniert ¹	413910	87,79 €	94,90 €
NEU 	HARO Wall Design Stripe Bergeiche foliert ¹	413911	69,29 €	74,90 €
NEU 	HARO Wall Design Stripe Eiche puro foliert ¹	413912	69,29 €	74,90 €
NEU 	HARO Wall Design Stripe Betongrau foliert ²	413913	69,29 €	74,90 €

Verpackung: 1 Stück in Folie geschweißt. Mindestabnahme 5 Stück (Dekormischung möglich)

1) Holznachbildung 2) Steinnachbildung



HARO Stairs

Stufenweise
mehr Raumästhetik

Treppenverkleidung aus Original HARO Parkett

Egal, ob Sie eine Betontreppe oder eine freitragende Treppe haben, mit HARO Stairs können Sie Ihren Wohnraum individuell gestalten und Ihre Treppe als verbindendes Designobjekt in Ihren Wohnraum integrieren - Dekorgleich oder im Kontrast zu Ihrem HARO Boden.

Die verschiedensten Möglichkeiten der Treppenverkleidungen werden aus Original HARO Parkettböden gefertigt. Egal, ob Sie Blockstufen, Formatplatten, die neuen Komplettstufen 3 in 1 oder einfach nur Treppenabschlusskanten benötigen, HARO hat das Richtige für Sie und Ihren individuellen Geschmack im Sortiment.



Blockstufen

für die Belegung von freitragenden Treppen und Betontreppen.
Ober- und Unterseite, sowie umlaufend alle 4 Kanten aus HARO Original Parkett.



Komplettstufen 3 in 1

für die Verkleidung von Betontreppen.

Auftritt, Vorderkante und Setzstufe in Einem, aus HARO Original Parkett.



Komplettstufe 3 in 1 „Modern“

ohne Anleimer (1).

mit Anleimer (2).

Formatplatten

für die Verkleidung von Betontreppen.

Auftritt und Vorderkante in Einem, aus Original HARO Parkett.



Formatplatte „Klassik“

mit eingeschlagener Vorderkante (1).
optional mit seitlicher Winkelkante (2).



Formatplatte „Modern“

mit Verbindung zur Setzstufe (1).
ohne Verbindung (2).

Setzstufen

passend dazu – Setzstufen aus Original Parkett oder MDF weiß beschichtet.



Setzstufe mit einseitiger Verbindung aus Original Parkett (1).
Setzstufe ohne Verbindung, MDF weiß beschichtet (2).
Setzstufe ohne Verbindung aus Original Parkett (3).

Seitliche Treppenverkleidung

für die Verkleidung von Betontreppen

Alle Bauteile rechts und/oder links auf Gehrung geschnitten.



Treppenabschlusskanten

Das Einstiegssystem für die Verkleidung von Betontreppen.



60 x 60 mm
einseitige Verbindung.



120 x 60 mm
beidseitige Verbindung.



60 x 40 x 20 mm
eingeschlagen.

HARO – Blockstufen aus Original HARO Parkett Landhausdielen



Gerade Stufe



Gewendelte Stufe

Blockstufen aus Original HARO Parkett Landhausdielen

für freitragende und Betontreppen sowie Fensterbänke.

Ober- und Unterseite, sowie umlaufend alle 4 Kanten aus Original HARO Parkett. Fertigung möglich aus allen HARO 3-Schicht Parkett Landhausdielen. Abmessung nach Wunsch.

Kommissionsweiser Bezug. Lieferzeit ca. 5 Wochen.

	Preisgruppe	Art.Nr.	€ ohne MwSt.	€ inkl. MwSt.
gerade Stufe, kurz – bis 1070 mm Auftritttiefe bis 350 mm	PG1	540553	305,27 €/St.	330,00 €/St.
	PG2	540574	351,53 €/St.	380,00 €/St.
	PG3	540575	407,03 €/St.	440,00 €/St.
gerade Stufe, lang – ab 1080 mm Auftritttiefe bis 350 mm	PG1	540576	499,54 €/St.	540,00 €/St.
	PG2	540577	545,79 €/St.	590,00 €/St.
	PG3	540578	601,30 €/St.	650,00 €/St.
gewendelte Stufe	PG1	540579	481,04 €/St.	520,00 €/St.
	PG2	540580	527,29 €/St.	570,00 €/St.
	PG3	540581	582,79 €/St.	630,00 €/St.
Podest „quadratisch“	PG1	540582	730,80 €/St.	790,00 €/St.
	PG2	540583	777,06 €/St.	840,00 €/St.
	PG3	540584	832,56 €/St.	900,00 €/St.
Podest „rechteckig“	PG1	540585	1202,59 €/St.	1300,00 €/St.
	PG2	540586	1295,10 €/St.	1400,00 €/St.
	PG3	540587	1433,86 €/St.	1550,00 €/St.

PG1: Eiche, Tanne, Buche gedämpft, Esche
 PG2: Bernsteineiche, Raucheiche, Achateiche
 PG3: Nussbaum, Canadischer Ahorn

HARO – Blockstufen aus Original HARO Parkett Schiffsboden



Gerade Stufe



Gewendelte Stufe

Blockstufen aus Original HARO Parkett Schiffsboden

für freitragende und Betontreppen sowie Fensterbänke.

Ober- und Unterseite, sowie umlaufend alle 4 Kanten aus Original HARO Parkett. Fertigung möglich aus allen HARO 3-Schicht Parkett Schiffsboden. Abmessung nach Wunsch.

Kommissionsweiser Bezug. Lieferzeit ca. 5 Wochen.

	Preisgruppe	Art.Nr.	€ ohne MwSt.	€ inkl. MwSt.
gerade Stufe, kurz – bis 1070 mm Auftritttiefe bis 350 mm	PG1	540597	286,77 €/St.	310,00 €/St.
	PG2	540598	342,28 €/St.	370,00 €/St.
	PG3	540599	407,03 €/St.	440,00 €/St.
gerade Stufe, lang – ab 1080 mm Auftritttiefe bis 350 mm	PG1	540600	481,04 €/St.	520,00 €/St.
	PG2	540601	527,29 €/St.	570,00 €/St.
	PG3	540602	582,79 €/St.	630,00 €/St.
gewendelte Stufe	PG1	540603	462,53 €/St.	500,00 €/St.
	PG2	540604	508,79 €/St.	550,00 €/St.
	PG3	540605	564,29 €/St.	610,00 €/St.
Podest „quadratisch“	PG1	540606	712,30 €/St.	770,00 €/St.
	PG2	540607	758,56 €/St.	820,00 €/St.
	PG3	540608	814,06 €/St.	880,00 €/St.
Podest „rechteckig“	PG1	540609	1184,09 €/St.	1280,00 €/St.
	PG2	540610	1276,60 €/St.	1380,00 €/St.
	PG3	540611	1415,36 €/St.	1530,00 €/St.

PG1: Eiche, Buche gedämpft, Esche, Bergahorn
 PG2: Bernsteineiche, Achateiche
 PG3: Nussbaum, Canadischer Ahorn

Angegebene Preise sind gültig für eine Auftritttiefe bis max. 350 mm. Andere Formate sind auf Anfrage möglich.

Passende Setzstufen finden Sie auf Seite 160. parkettmanufaktur auf Anfrage.

Podeste: Maximales Gesamtmaß = Dielenlänge (i.d.R. 2200 mm)

Hinweis: Bitte berücksichtigen Sie für alle Stairs Produkte die allgemein gültigen Verlegenanleitungen unserer Parkettböden.

HARO – Komplettstufen 3 in 1 aus HARO Original Parkett Landhausdielen

Komplettstufen 3 in 1 aus HARO Original Parkett Landhausdielen

für die Verkleidung von Betontreppen, sowie Fensterbänke.
Auftritt, Vorderkante und Setzstufe in Einem aus Original HARO Parkett.
Fertigung möglich aus allen HARO 3-Schicht Parkett Landhausdielen. Abmessung nach Wunsch.
Kommissionsweiser Bezug. Lieferzeit ca. 5 Wochen.



Komplettstufe 3 in 1 - gerade



Komplettstufe 3 in 1 - gewandelt

Komplettstufen 3 in 1 „Modern“

	Preisgruppe	Art.Nr.	€ ohne MwSt.	€ inkl. MwSt.
gerade Stufe, kurz – bis 1070 mm Auftritttiefe bis 300 mm	PG1	544214	242,37 €/St.	262,00 €/St.
	PG2	544215	274,75 €/St.	297,00 €/St.
	PG3	544216	316,37 €/St.	342,00 €/St.
gerade Stufe, lang – ab 1080 mm Auftritttiefe bis 300 mm	PG1	544217	399,63 €/St.	432,00 €/St.
	PG2	544218	441,26 €/St.	477,00 €/St.
	PG3	544219	501,39 €/St.	542,00 €/St.
gewandelte Stufe	PG1	544220	371,88 €/St.	402,00 €/St.
	PG2	544221	427,38 €/St.	462,00 €/St.
	PG3	544222	469,01 €/St.	507,00 €/St.



mit Anleimer

Anleimer für Komplettstufe 3 in 1 „Modern“

Seitlicher Anleimer rechts und/oder links

	Preisgruppe	Art.Nr.	€ ohne MwSt.	€ inkl. MwSt.
Einseitig - rechts oder links	PG1	544223	59,20 €/St.	64,00 €/St.
	PG2	544224	59,20 €/St.	64,00 €/St.
	PG3	544225	59,20 €/St.	64,00 €/St.
Beidseitig - rechts und links	PG1	544226	118,41 €/St.	128,00 €/St.
	PG2	544227	118,41 €/St.	128,00 €/St.
	PG3	544228	118,41 €/St.	128,00 €/St.

PG1: Eiche, Tanne, Buche gedämpft, Esche
PG2: Bernsteineiche, Raucheiche, Achateiche
PG3: Nussbaum, Canadischer Ahorn

Angegebene Preise sind gültig für eine Auftritttiefe bis max. 300 mm. Andere Formate sind auf Anfrage möglich.
Passende Setzstufen finden Sie auf Seite 160. parkettmanufaktur auf Anfrage.
Hinweis: Bitte berücksichtigen Sie für alle Stairs Produkte die allgemein gültigen Verlegenanleitungen unserer Parkettböden.

HARO – Komplettstufen 3 in 1 aus HARO Original Parkett Schiffsboden

Komplettstufen 3 in 1 aus HARO Original Parkett Schiffsboden

für die Verkleidung von Betontreppen, sowie Fensterbänke.
Auftritt, Vorderkante und Setzstufe in Einem aus Original HARO Parkett.
Fertigung möglich aus allen HARO 3-Schicht Parkett Schiffsböden. Abmessung nach Wunsch.
Kommissionsweiser Bezug. Lieferzeit ca. 5 Wochen.

Komplettstufen 3 in 1 „Modern“



Komplettstufe 3 in 1 - gerade



Komplettstufe 3 in 1 - gewandelt

	Preisgruppe	Art.Nr.	€ ohne MwSt.	€ inkl. MwSt.
gerade Stufe, kurz – bis 1070 mm Auftritttiefe bis 300 mm	PG1	544229	228,49 €/St.	247,00 €/St.
	PG2	544230	260,87 €/St.	282,00 €/St.
	PG3	544231	302,50 €/St.	327,00 €/St.
gerade Stufe, lang – ab 1080 mm Auftritttiefe bis 300 mm	PG1	544232	385,75 €/St.	417,00 €/St.
	PG2	544233	427,38 €/St.	462,00 €/St.
	PG3	544234	482,89 €/St.	522,00 €/St.
gewandelte Stufe	PG1	544235	358,00 €/St.	387,00 €/St.
	PG2	544236	395,00 €/St.	427,00 €/St.
	PG3	544237	455,13 €/St.	492,00 €/St.

Anleimer für Komplettstufe 3 in 1 „Modern“

Seitlicher Anleimer rechts und/oder links.



mit Anleimer

	Preisgruppe	Art.Nr.	€ ohne MwSt.	€ inkl. MwSt.
Einseitig - rechts oder links	PG1	544238	57,35 €/St.	62,00 €/St.
	PG2	544239	57,35 €/St.	62,00 €/St.
	PG3	544240	57,35 €/St.	62,00 €/St.
Beidseitig - rechts und links	PG1	544241	112,86 €/St.	122,00 €/St.
	PG2	544242	112,86 €/St.	122,00 €/St.
	PG3	544243	112,86 €/St.	122,00 €/St.

PG1: Eiche, Buche gedämpft, Esche, Bergahorn
PG2: Bernsteineiche, Achateiche
PG3: Nussbaum, Canadischer Ahorn

HARO – Formatplatten aus Original HARO Parkett Landhausdielen

Formatplatten aus HARO Parkett Landhausdielen

für die Verkleidung von Betontreppen sowie Fensterbänke.
Auftritt und Vorderkante in Einem aus Original HARO Parkett.
Fertigung möglich aus allen HARO 3-Schicht Parkett Landhausdielen. Abmessung nach Wunsch.
Kommissionsweiser Bezug. Lieferzeit ca. 5 Wochen.



Formatplatte „Klassik“

Formatplatte „Klassik“

Eingeschlagene Vorderkante.

	Preisgruppe	Art.Nr.	€ ohne MwSt.	€ inkl. MwSt.
gerade Stufe, kurz – bis 1070 mm Auftritttiefe bis 300 mm	PG1	541994	184,09 €/St.	199,00 €/St.
	PG2	541995	207,22 €/St.	224,00 €/St.
	PG3	541996	234,97 €/St.	254,00 €/St.
gerade Stufe, lang – ab 1080 mm Auftritttiefe bis 300 mm	PG1	541997	299,72 €/St.	324,00 €/St.
	PG2	541998	327,47 €/St.	354,00 €/St.
	PG3	541999	364,48 €/St.	394,00 €/St.
gewendelte Stufe	PG1	542000	313,60 €/St.	339,00 €/St.
	PG2	542001	341,35 €/St.	369,00 €/St.
	PG3	542002	387,60 €/St.	419,00 €/St.

Seitliche Winkelkante
für Formatplatte „Klassik“

Seitliche Winkelkante für Formatplatte „Klassik“

Seitliche Winkelkante rechts und/oder links. Nur bei geraden Stufen der Formatplatte „Klassik“ möglich.
Maß der Winkelkante wie Einschlag Formatplatte „Klassik“.

	Preisgruppe	Art.Nr.	€ ohne MwSt.	€ inkl. MwSt.
Einseitig - rechts oder links	PG1	542003	41,63 €/St.	45,00 €/St.
	PG2	542004	41,63 €/St.	45,00 €/St.
	PG3	542005	41,63 €/St.	45,00 €/St.
Beidseitig - rechts und links	PG1	542006	83,26 €/St.	90,00 €/St.
	PG2	542007	83,26 €/St.	90,00 €/St.
	PG3	542008	83,26 €/St.	90,00 €/St.



Formatplatte „Modern“

Formatplatte „Modern“

Gerade Vorderkante mit oder ohne Verbindung nach Wahl. Abmessung nach Wunsch.

	Preisgruppe	Art.Nr.	€ ohne MwSt.	€ inkl. MwSt.
gerade Stufe, kurz – bis 1070 mm Auftritttiefe bis 300 mm	PG1	542009	174,84 €/St.	189,00 €/St.
	PG2	542010	197,96 €/St.	214,00 €/St.
	PG3	542011	225,72 €/St.	244,00 €/St.
gerade Stufe, lang – ab 1080 mm Auftritttiefe bis 300 mm	PG1	542012	290,47 €/St.	314,00 €/St.
	PG2	542013	318,22 €/St.	344,00 €/St.
	PG3	542014	359,85 €/St.	389,00 €/St.
gewendelte Stufe	PG1	542015	304,35 €/St.	329,00 €/St.
	PG2	542016	350,60 €/St.	379,00 €/St.
	PG3	542017	378,35 €/St.	409,00 €/St.

PG1: Eiche, Tanne, Buche gedämpft, Esche
PG2: Bernsteineiche, Raucheiche, Achateiche
PG3: Nussbaum, Canadischer Ahorn

Angegebene Preise sind gültig für eine Auftritttiefe bis max. 300 mm. Andere Formate sind auf Anfrage möglich.

Passende Setzstufen finden Sie auf Seite 160. parkettmanufaktur auf Anfrage.

Hinweis: Bitte berücksichtigen Sie für alle Stairs Produkte die allgemein gültigen Verlegenanleitungen unserer Parkettböden.

HARO – Formatplatten aus Original HARO Parkett Schiffsboden

Formatplatten aus HARO Parkett Schiffsboden

für die Verkleidung von Betontreppen sowie Fensterbänke.
Auftritt und Vorderkante in Einem aus Original HARO Parkett.
Fertigung möglich aus allen HARO 3-Schicht Parkett Schiffsboden. Abmessung nach Wunsch.
Kommissionsweiser Bezug. Lieferzeit ca. 5 Wochen.



Formatplatte „Klassik“

Eingeschlagene Vorderkante.

	Preisgruppe	Art.Nr.	€ ohne MwSt.	€ inkl. MwSt.
gerade Stufe, kurz – bis 1070 mm Auftritttiefe bis 300 mm	PG1	542018	165,59 €/St.	179,00 €/St.
	PG2	542019	188,71 €/St.	204,00 €/St.
	PG3	542020	216,47 €/St.	234,00 €/St.
gerade Stufe, lang – ab 1080 mm Auftritttiefe bis 300 mm	PG1	542021	281,22 €/St.	304,00 €/St.
	PG2	542022	308,97 €/St.	334,00 €/St.
	PG3	542023	345,98 €/St.	374,00 €/St.
gewendelte Stufe	PG1	542024	295,10 €/St.	319,00 €/St.
	PG2	542025	322,85 €/St.	349,00 €/St.
	PG3	542026	360,78 €/St.	390,00 €/St.



Seitliche Winkelkante für Formatplatte „Klassik“

Seitliche Winkelkante rechts und/oder links. Nur bei geraden Stufen der Formatplatte „Klassik“ möglich.
Maß der Winkelkante wie Einschlag Formatplatte „Klassik“.

	Preisgruppe	Art.Nr.	€ ohne MwSt.	€ inkl. MwSt.
Einseitig - rechts oder links	PG1	542027	38,85 €/St.	42,00 €/St.
	PG2	542028	38,85 €/St.	42,00 €/St.
	PG3	542029	38,85 €/St.	42,00 €/St.
Beidseitig - rechts und links	PG1	542030	77,71 €/St.	84,00 €/St.
	PG2	542031	77,71 €/St.	84,00 €/St.
	PG3	542032	77,71 €/St.	84,00 €/St.



Formatplatte „Modern“

Gerade Vorderkante mit oder ohne Verbindung nach Wahl.

	Preisgruppe	Art.Nr.	€ ohne MwSt.	€ inkl. MwSt.
gerade Stufe, kurz – bis 1070 mm Auftritttiefe bis 300 mm	PG1	542033	165,59 €/St.	179,00 €/St.
	PG2	542034	179,46 €/St.	194,00 €/St.
	PG3	542035	207,22 €/St.	224,00 €/St.
gerade Stufe, lang – ab 1080 mm Auftritttiefe bis 300 mm	PG1	542036	271,97 €/St.	294,00 €/St.
	PG2	542037	299,72 €/St.	324,00 €/St.
	PG3	542038	350,60 €/St.	379,00 €/St.
gewendelte Stufe	PG1	542039	285,85 €/St.	309,00 €/St.
	PG2	542040	332,10 €/St.	359,00 €/St.
	PG3	542041	359,85 €/St.	389,00 €/St.

PG1: Eiche, Buche gedämpft, Esche, Bergahorn
PG2: Bernsteineiche, Achateiche
PG3: Nussbaum, Canadischer Ahorn

HARO – Setzstufen und lose Anleimer aus Original HARO Parkett



Setzstufen aus Original HARO Parkett

Mit einseitiger oder ohne Verbindung, je nach Wahl.
Mit beidseitigem Anleimer, rechts und/oder links, je nach Wahl.
Dicke entsprechend der gewählten Parkettziele.
Kommissionsweiser Bezug
Lieferzeit ca. 5 Wochen

für Landhausdielen	Preisgruppe	Art.Nr.	€ ohne MwSt.	€ inkl. MwSt.
Setzstufe, kurz – bis 1070 mm	PG1	540588	67,53 €/St.	73,00 €/St.
	PG2	540589	76,78 €/St.	83,00 €/St.
	PG3	540590	90,66 €/St.	98,00 €/St.
Setzstufe, lang – ab 1080 mm	PG1	540591	109,16 €/St.	118,00 €/St.
	PG2	540592	123,03 €/St.	133,00 €/St.
	PG3	540593	141,54 €/St.	153,00 €/St.

für Schiffsboden	Preisgruppe	Art.Nr.	€ ohne MwSt.	€ inkl. MwSt.
Setzstufe, kurz – bis 1070 mm	PG1	540612	62,90 €/St.	68,00 €/St.
	PG2	540613	72,16 €/St.	78,00 €/St.
	PG3	540614	86,03 €/St.	93,00 €/St.
Setzstufe, lang – ab 1080 mm	PG1	540615	104,53 €/St.	113,00 €/St.
	PG2	540616	118,41 €/St.	128,00 €/St.
	PG3	540617	136,91 €/St.	148,00 €/St.

Preisgruppen für Landhausdielen:

PG1: Eiche, Tanne, Buche gedämpft, Esche
PG2: Bernsteineiche, Raucheiche, Achateiche
PG3: Nussbaum, Canadischer Ahorn

Preisgruppen für Schiffsboden:

PG1: Eiche, Buche gedämpft, Esche, Bergahorn
PG2: Bernsteineiche, Achateiche
PG3: Nussbaum, Canadischer Ahorn



Setzstufe MDF weiß beschichtet

Individuell einsetzbar.
Nur ohne Verbindung möglich.
Mit beidseitigem Anleimer, rechts und/oder links, je nach Wahl.
Ähneln RAL 9016
Dicke 16 mm

	Art.Nr.	€ ohne MwSt.	€ inkl. MwSt.
Setzstufe weiß, kurz – bis 1070 mm	540594	38,85 €/St.	42,00 €/St.
Setzstufe weiß, lang – ab 1080 mm	540595	73,08 €/St.	79,00 €/St.

NEU



Lose Anleimer aus Original HARO Parkett

Für die Verkleidung seitlich offener Treppenstufen.
Fertigungsmaße nach Wunsch innerhalb der Dielenmaße möglich.
Dicke 2 mm

Kommissionsweiser Bezug
Lieferzeit ca. 5 Wochen

	Art.Nr.	€ ohne MwSt.	€ inkl. MwSt.
für Landhausdielen	547909	128,58 €/St.	139,00 €/St.

HARO – Seitliche Treppenverkleidung für die Verkleidung von Betontreppen

Alle Bauteile je nach Wunsch rechts und/oder links auf Gehrung geschnitten.
Fertigung möglich aus allen HARO 3-Schicht-Parkettböden

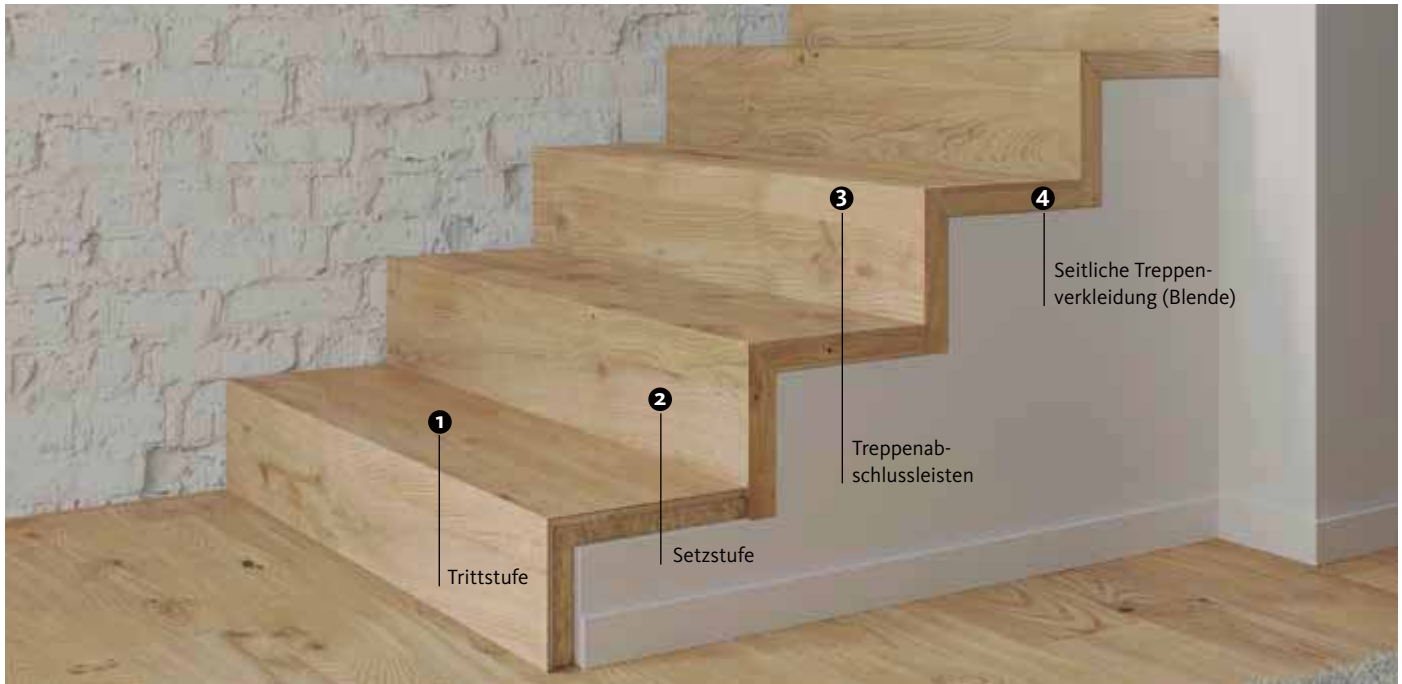

Tritt- und Setzstufe

Für die Tritt- und Setzstufe wird der gewünschte Parkettboden auf die passende Länge mit Gehrung (links, rechts bzw. beidseitig) zugeschnitten.

Kommissionsweiser Bezug. Lieferzeit ca. 5 Wochen

	Art.Nr.	Einzelabnahme	€ ohne MwSt.	€ inkl. MwSt.
1 Trittstufe	533185	1 St.	32,38 €/lfm	35,00 €/lfm
2 Setzstufe	533186	1 St.	32,38 €/lfm	35,00 €/lfm



Treppenabschlussleiste mit Verbindung

Die Treppenabschlussleisten werden in der gleichen Länge wie die Tritt- und Setzstufen geliefert (inkl. gewünschter Gehrung).

Kommissionsweiser Bezug. Lieferzeit ca. 5 Wochen

3	Art.Nr.	Einzelabnahme	€ ohne MwSt.	€ inkl. MwSt.
Deckmaß 60 x 60 mm	533187	1 St.	72,16 €/lfm	78,00 €/lfm
Deckmaß 120 x 60 mm	539663	1 St.	72,16 €/lfm	78,00 €/lfm
Sondermaß	541383	1 St.	72,16 €/lfm	78,00 €/lfm

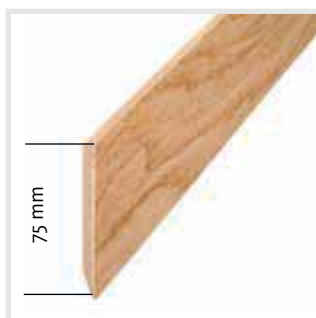

Seitliche Verkleidung - Blende (Höhe 75 mm)

Die Blende wird in gesamter Dielenlänge mit dreiseitiger Gehrung geliefert. Die Blenden müssen bauseits auf das gewünschte Maß zugeschnitten werden.

Kommissionsweiser Bezug. Lieferzeit ca. 5 Wochen

4	Art.Nr.	Einzelabnahme	€ ohne MwSt.	€ inkl. MwSt.
Seitliche Verkleidung - Blende	533189	1 St.	32,38 €/lfm	35,00 €/lfm

Treppenabschlussleisten Parkett

Treppenabschlussleiste für 3-Schicht-Parkett

zur vollflächigen Verklebung

Kommissionsweiser Bezug
Lieferzeit ca. 3 Wochen

Originaldielenlänge
Einzelabnahme: 1 Stück

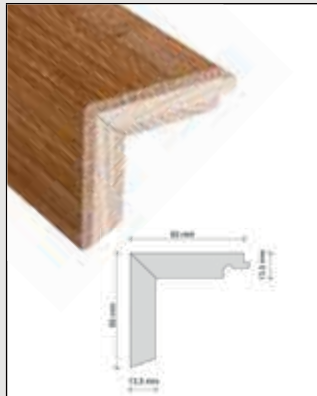

Treppenabschlussleiste mit einseitiger Verbindung
Trittstufe: 60 mm
Setzstufe: 60 mm



Treppenabschlussleiste mit beidseitiger Verbindung
Trittstufe: 120 mm
Setzstufe: 60 mm

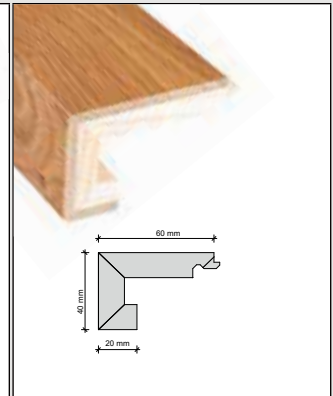

Treppenabschlussleiste eingeschlagen
Trittstufe: 60 mm
Setzstufe: 40 mm
Einschlag: 20 mm

	Preisgruppe	Art. Nr.	€ ohne MwSt.	€ inkl. MwSt.	Art. Nr.	€ ohne MwSt.	€ inkl. MwSt.	Art. Nr.	€ ohne MwSt.	€ inkl. MwSt.
für Landhausdielen	PG1	543594	61,05 €/lfm	66,00 €/lfm	543597	61,05 €/lfm	66,00 €/lfm	543600	61,05 €/lfm	66,00 €/lfm
	PG2	543595	65,68 €/lfm	71,00 €/lfm	543598	65,68 €/lfm	71,00 €/lfm	543601	65,68 €/lfm	71,00 €/lfm
	PG3	543596	70,31 €/lfm	76,00 €/lfm	543599	70,31 €/lfm	76,00 €/lfm	543602	74,93 €/lfm	81,00 €/lfm
für Schiffsboden	PG1	543603	59,20 €/lfm	64,00 €/lfm	543606	59,20 €/lfm	64,00 €/lfm	543609	63,83 €/lfm	69,00 €/lfm
	PG2	543604	63,83 €/lfm	69,00 €/lfm	543607	63,83 €/lfm	69,00 €/lfm	543610	68,46 €/lfm	74,00 €/lfm
	PG3	543605	68,46 €/lfm	74,00 €/lfm	543608	68,46 €/lfm	74,00 €/lfm	543611	73,08 €/lfm	79,00 €/lfm

Preisgruppen für Landhausdielen:

- PG1: Eiche, Tanne, Buche gedämpft, Esche
- PG2: Bernsteineiche, Raucheiche, Achateiche
- PG3: Nussbaum, Canadischer Ahorn

Preisgruppen für Schiffsboden:

- PG1: Eiche, Buche gedämpft, Esche, Bergahorn
- PG2: Bernsteineiche, Achateiche
- PG3: Nussbaum, Canadischer Ahorn

Treppenabschlussleisten für 2-Schicht-Parkett

zur vollflächigen Verklebung

Kommissionsweiser Bezug
Lieferzeit ca. 3 Wochen

Originaldielenlänge
Einzelabnahme: 1 Stück

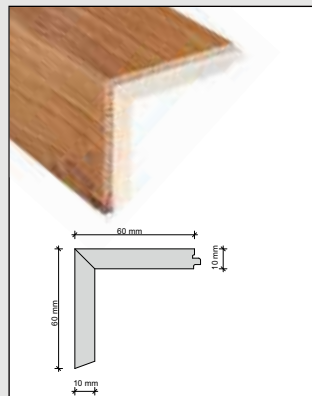

Treppenabschlussleiste mit einseitiger Verbindung
Trittstufe: 60 mm
Setzstufe: 60 mm

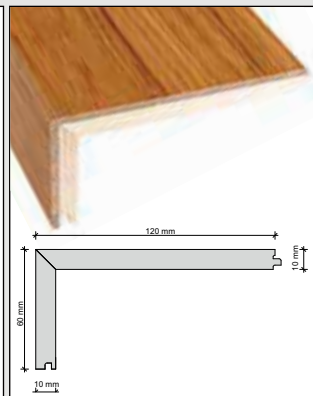

Treppenabschlussleiste mit beidseitiger Verbindung
Trittstufe: 120 mm
Setzstufe: 60 mm

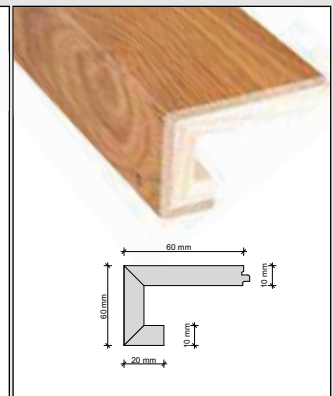

Treppenabschlussleiste eingeschlagen
Trittstufe: 60 mm
Setzstufe: 40 mm
Einschlag: 20 mm

	Preisgruppe	Art. Nr.	€ ohne MwSt.	€ inkl. MwSt.	Art. Nr.	€ ohne MwSt.	€ inkl. MwSt.	Art. Nr.	€ ohne MwSt.	€ inkl. MwSt.
für Stabparkett Landhausdielen	PG1	543612	61,05 €/lfm	66,00 €/lfm	543614	61,05 €/lfm	66,00 €/lfm	543616	65,68 €/lfm	71,00 €/lfm
	PG2	543613	65,68 €/lfm	71,00 €/lfm	543615	65,68 €/lfm	71,00 €/lfm	543617	70,31 €/lfm	76,00 €/lfm

Preisgruppen:

- PG1: Eiche
- PG2: Bernsteineiche, Raucheiche, Achateiche

Berechnung erfolgt über die ganze Dielenlänge!

Hinweis: Bitte berücksichtigen Sie für alle Stairs Produkte die allgemein gültigen Verlegenanleitungen unserer Parkettböden.

Treppenabschlussleisten **Parkett**

Treppenabschlussleisten für parkettmanufaktur Böden

zur vollflächigen Verklebung

Kommissionsweiser Bezug
Lieferzeit ca. 3 Wochen

Originaldielenlänge
Einzelabnahme: 1 Stück

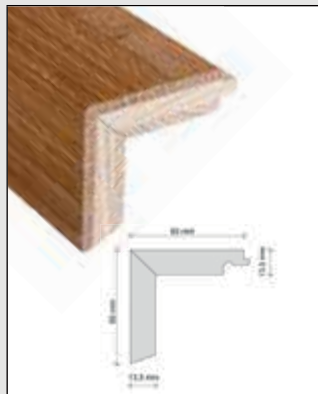

Treppenabschlussleiste mit einseitiger Verbindung

Trittstufe: 60 mm
Setzstufe: 60 mm



Treppenabschlussleiste mit beidseitiger Verbindung

Trittstufe: 120 mm
Setzstufe: 60 mm

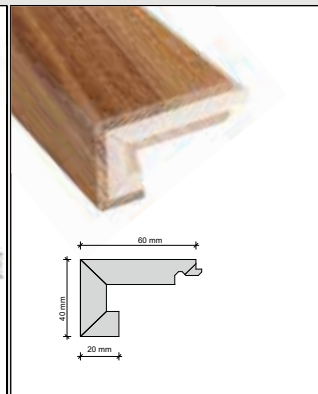

Treppenabschlussleiste eingeschlagen

Trittstufe: 60 mm
Setzstufe: 40 mm
Einschlag: 20 mm

	Preisgruppe	Art. Nr.	€ ohne MwSt.	€ inkl. MwSt.	Art. Nr.	€ ohne MwSt.	€ inkl. MwSt.	Art. Nr.	€ ohne MwSt.	€ inkl. MwSt.
für parkettmanufaktur Landhausdielen	PG1	543618	79,56 €/lfm	86,00 €/lfm	543621	79,56 €/lfm	86,00 €/lfm	543624	84,18 €/lfm	91,00 €/lfm
	PG2	543619	84,18 €/lfm	91,00 €/lfm	543622	84,18 €/lfm	91,00 €/lfm	543625	88,81 €/lfm	96,00 €/lfm
	PG3	543620	98,06 €/lfm	106,00 €/lfm	543623	98,06 €/lfm	106,00 €/lfm	543626	102,68 €/lfm	111,00 €/lfm

Preisgruppen:

PG1: Eiche, Esche, Eiche Barrique, Esche Barrique

PG2: Bernsteineiche, Achateiche

PG3: Eiche geräuchert

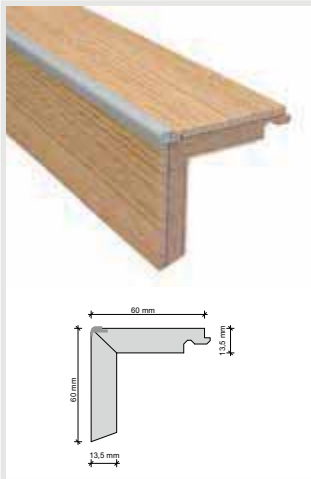

Treppenkanten aus Parkett mit Kantenschutzprofil

Treppenkanten aus HARO Parkett inkl. Kantenschutzprofil Aluminium silber eloxiert

zur vollflächigen Verklebung

Kommissionsweiser Bezug
Lieferzeit ca. 3 Wochen

Originaldielenlänge
Einzelabnahme: 1 Stück

Holzart	Art.Nr.	€ ohne MwSt.	€ inkl. MwSt.
Nach Wahl	535020	74,93 €/lfm	81,00 €/lfm

Treppenkanten aus Parkett und parkettmanufaktur Sonderanfertigung

Auf Anfrage sind für das gesamte Treppenabschlussleistensortiment auch andere Formate und Verbindungen erhältlich. Technische Freigabe durch HARO Anwendungstechnik vorausgesetzt.

zur vollflächigen Verklebung

Kommissionsweiser Bezug
Lieferzeit ca. 3 Wochen

Originaldielenlänge
Einzelabnahme: 1 Stück

Holzart	Art.Nr.	€ ohne MwSt.	€ inkl. MwSt.
Parkett	527908	70,31 €/lfm	76,00 €/lfm
parkettmanufaktur	543627	88,81 €/lfm	96,00 €/lfm

Berechnung erfolgt über die ganze Dielenlänge!

Treppenabschlussleisten **Laminatboden**



Treppenkanten aus Laminatboden mit Kantenschutzprofil für TRITTY 100 (8 mm), TRITTY 200 Aqua (8 mm)

Treppenkanten aus HARO Laminatboden inkl. Kantenschutzprofil Aluminium silber eloxiert.
Für die oberste Treppenkante verwenden Sie bitte das Treppenprofil Euro-Step Typ 320 (Art.Nr. 411837). Dies ermöglicht eine schwimmende Verlegung im weiteren Verlauf.

Fertigungsmöglichkeiten siehe Seite 169.

Auf Anfrage sind für das gesamte Treppenabschlussleistensortiment auch andere Formate und Verbindungen erhältlich.

zur vollflächigen Verklebung

Kommissionsweiser Bezug
Lieferzeit ca. 3 Wochen

Originaldielenlänge
Einzelabnahme: 1 Stück

Dekor	Art.Nr.	€ ohne MwSt.	€ inkl. MwSt.
Nach Wahl	533190	63,83 €/lfm	69,00 €/lfm

Treppenabschlussleisten **DISANO**



Treppenkanten aus DISANO mit Kantenschutzprofil

Treppenkanten aus Designboden inkl. Kantenschutzprofil Aluminium silber eloxiert
Fertigungsmöglichkeiten siehe Seite 169.

zur vollflächigen Verklebung

Kommissionsweiser Bezug
Lieferzeit ca. 3 Wochen

Originaldielenlänge
Einzelabnahme: 1 Stück

Dekor	Art.Nr.	€ ohne MwSt.	€ inkl. MwSt.
Nach Wahl	539134	63,83 €/lfm	69,00 €/lfm

Treppenkanten aus DISANO Sonderanfertigung

Auf Anfrage sind für das gesamte Treppenabschlussleistensortiment auch andere Formate und Verbindungen erhältlich. Technische Freigabe durch HARO Anwendungstechnik vorausgesetzt.

zur vollflächigen Verklebung

Kommissionsweiser Bezug
Lieferzeit ca. 3 Wochen

Originaldielenlänge
Einzelabnahme: 1 Stück

Dekor	Art.Nr.	€ ohne MwSt.	€ inkl. MwSt.
Nach Wahl	538334	59,20 €/lfm	64,00 €/lfm

Berechnung erfolgt über die ganze Dielenlänge!



HARO Stairs - Übersicht Fertigungsmöglichkeiten

Blockstufen Gerade Stufen Gewendelte Stufen	Formatplatte „Klassik/Modern“ Gerade Stufen Gewendelte Stufen	Komplettstufen 3 in 1 „Klassik/Modern“ Gerade Stufen Gewendelte Stufen
		

Dielenmaße B x L

Parkettboden				
3-Schicht Aufbau (Serie 4000)				
Landhausdiele 180 (13,5 mm)	180 (173) x 2200 mm	✓	✓	✓
Landhausdiele Plaza 240 (13,5 mm)	240 (220) x 2200 mm	✓	✓	✓
Schiffsboden (13,5 mm)	180 x 2200 mm	✓	✓	✓
2-Schicht Aufbau (Serie 4000)				
Landhausdiele Maxim (11,0 mm)	180 (173) x 2200 mm	—	—	—
Landhausdiele Prestige (10,0 mm)	120 x 1000 mm	—	—	—
Stab Classico (10,0 mm)	85 x 771 mm	—	—	—
Stab Allegro (10,0 mm)	70 x 490 mm	—	—	—
3-Schicht Aufbau (Serie 2500)				
Landhausdiele (12,0 mm)	180 x 2200 mm	✓	✓	✓
Schiffsboden (12,0 mm)	180 x 2200 mm	✓	✓	✓
parkettmanufaktur by HARO				
Landhausdiele (13,5 mm)	173 (180) x 2200 mm	✓	✓	✓
Landhausdiele XL (18 mm)	B 215 - 335 mm L 2830 - 5030 mm	✓	✓	✓
Carré (16 mm)	180 x 2200 mm	—	—	—
Landhausdiele Prestige (10,0 mm)	120 x 1000 mm	—	—	—
Stab Chevron (10 mm)	140 x 740 mm	—	—	—
Parketttafel (18 mm)	650 x 650 mm	—	—	—
Holz-Performanceboden MULITVO				
Landhausdiele (9,9 mm)	235 x 2035 mm	—	—	—

Treppenabschlussleisten - Übersicht Fertigungsmöglichkeiten

einseitige Verbindung Trittstufe: 60 mm / *58 mm Setzstufe: 60 mm / *58 mm	beidseitige Verbindung Trittstufe: 120 mm Setzstufe: 60 mm	eingeschlagen Trittstufe: 60 mm Setzstufe: 40 mm Einschlag: 20 mm
		

Dielenmaße B x L

Parkettboden (Sonderbestellnummer Art.Nr. 527908 / mit Kantenschutz Art.Nr. 535020)				
3-Schicht Aufbau (Serie 4000)				
Landhausdiele 180 (13,5 mm)	180 (173) x 2200 mm	✓	✓	✓
Landhausdiele Plaza 240 (13,5 mm)	240 (220) x 2200 mm	✓	✓	✓
Schiffsboden (13,5 mm)	180 x 2200 mm	✓	✓	✓
2-Schicht Aufbau (Serie 4000)				
Landhausdiele Maxim (11,0 mm)	180 (173) x 2200 mm	✓	✓	✓
Landhausdiele Prestige (10,0 mm) *	120 x 1000 mm	✓	✓ beidseitige Verbindung möglich mit Abmessung 60x60 mm	✓
Stab Classico (10,0 mm)	85 x 771 mm	—	—	—
Stab Allegro (10,0 mm)	70 x 490 mm	—	—	—
3-Schicht Aufbau (Serie 2500)				
Landhausdiele (12,0 mm)	180 x 2200 mm	✓	✓	✓
Schiffsboden (12,0 mm)	180 x 2200 mm	✓	✓	✓
parkettmanufaktur by HARO				
Landhausdiele (13,5 mm)	173 (180) x 2200 mm	✓	✓	✓
Landhausdiele XL (18 mm)	B 215 - 335 mm L 2830 - 5030 mm	✓	✓	✓
Carré (16 mm)	180 x 2200 mm	—	—	—
Landhausdiele Prestige (10,0 mm)	120 x 1000 mm	✓	✓ beidseitige Verbindung möglich mit Abmessung 60x60 mm	✓
Stab Chevron (10 mm)	140 x 740 mm	—	—	—
Parketttafel (18 mm)	650 x 650 mm	—	—	—
Holz-Performanceboden MULITVO				
Landhausdiele (9,9 mm)	235 x 2035 mm	—	—	—
Designboden - DISANO (Sonderbestellnummer Art.Nr. 538334 / mit Kantenschutzprofil Art.Nr. 539134)				
DISANO Saphir (4,5 mm)	235 x 1282 mm 313 x 631 mm	Keine fertige TAL möglich. Nur verklebt mit Aluminium Treppenprofil Typ 873.	—	—
DISANO Project (2 mm)	248 x 1300 mm 310 x 650 mm	Keine fertige TAL möglich. Nur verklebt mit Aluminium Treppenprofil Typ 870.	—	—
DISANO ClassicAqua (9,8 mm)	235 x 2035 mm 313 x 631 mm	✓ nach Wahl mit und ohne Kantenschutzprofil möglich	✓ beidseitige Verbindung nur möglich, wenn die gesamte Dielenbreite verarbeitet wird mit Abmessung 60x175 mm	✓
DISANO LifeAqua (8 mm)	235 x 1800 mm 235 x 1282 mm 313 x 631 mm	✓ nur mit Kantenschutzprofil möglich	✓ nur mit Kantenschutzprofil möglich	—
DISANO WaveAqua (8 mm)	243 x 2200 mm 193 x 1282 mm	✓ nur mit Kantenschutzprofil möglich	✓ nur mit Kantenschutzprofil möglich	—
Laminatboden - Die Fertigung der TAL aus Laminat sind grundsätzlich nur mit Kantenprofil möglich. (Sonderbestellnummer Art.Nr. 533190)				
TRITTY 200 Aqua (8 mm)	193 x 1282 mm 243 x 2200 mm	✓ nur mit Kantenschutzprofil möglich	✓ nur mit Kantenschutzprofil möglich	—
	320 x 1330 mm 601 x 1184 mm	—	—	—
TRITTY 100 (8 mm)	193 x 1282 mm 243 x 2200 mm	✓ nur mit Kantenschutzprofil möglich	✓ nur mit Kantenschutzprofil möglich	—
TRITTY 90 (7 mm)	193 x 1282 mm	—	—	—
Sonderedition NKL 31 (7 mm)	193 x 1282 mm	—	—	—

Hinweis: Stirnseitige Verbindung ist technisch nicht freigegeben!

Treppenprofile aus Aluminium für Parkett und Laminat

Bestellsortiment



Treppenprofil Euro-Step Typ 320

Zweiteiliges, verschraubbares Profilsystem. Das Deckprofil ist jederzeit abnehmbar und durch Einstellung der Schrauben wieder punktgenau justierbar. Das breitere Basisprofil sorgt für verbesserte Stabilität und Sicherheit im Kantenbereich.

Für Bodenbeläge zwischen 7 und 16 mm geeignet. Aluminium eloxiert.

	Art.Nr.	Einzelabnahme	€ ohne MwSt.	€ inkl. MwSt.
silber, Länge 100 cm	411837	1 St.	33,21 €/lfm	35,90 €/lfm
silber, Länge 270 cm	411838	1 St.	33,21 €/lfm	35,90 €/lfm



Schräg-Winkel Typ 3402

Für eine Schrägverkleidung der Treppe an der Setzstufe; dadurch wird die Auftrittsfläche auf die Trittstufe optimiert. Nur in Kombination mit Treppenprofil Euro-Step Typ 320 verwendbar. Bohrungen, Holzschrauben mit Kreuzschlitz 3,5 x 30 mm liegen bei. Aluminium

Länge: 100 cm

	Art.Nr.	Einzelabnahme	€ ohne MwSt.	€ inkl. MwSt.
	411839	1 St.	23,03 €/lfm	24,90 €/lfm

Treppenprofile aus Aluminium für Designboden DISANO

Bestellsortiment

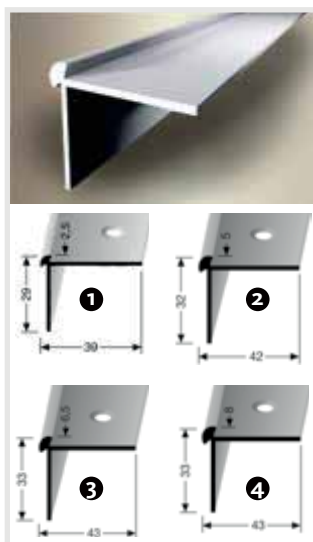

Treppenprofil für Designboden DISANO

Einteiliges Treppenprofil speziell für niedrige Bodenbelagshöhen. Verschraubbar und punktgenau justierbar, kann aber auch verklebt werden. Dekor erhältlich in Gold, Silber, Bronze und Edelstahl/Titan.

Länge: 250 cm

	Art.Nr.	Einzelabnahme	€ ohne MwSt.	€ inkl. MwSt.
1 Typ 870 für DISANO Project	411840	1 St.	15,17 €/lfm	16,40 €/lfm
2 Typ 873 für DISANO Saphir	411841	1 St.	16,10 €/lfm	17,40 €/lfm
3 Typ 874 für DISANO SmartAqua	411842	1 St.	17,85 €/lfm	19,30 €/lfm
4 Typ 875 für DISANO LifeAqua	411843	1 St.	19,52 €/lfm	21,10 €/lfm



Treppenprofil Typ 870 EC für DISANO Project

Einteilige 90° Ecke als Ergänzung für Treppenkantenprofil Typ 870. Offene Treppen können optimal barfuß begangen werden. Verschraubbar und punktgenau justierbar. Bitte geben Sie bei der Bestellung an, ob rechts- oder linksschenkelig. Dekor erhältlich in Silber.

Länge: 250 cm

	Art.Nr.	Einzelabnahme	€ ohne MwSt.	€ inkl. MwSt.
1 Länge 30 x 30 cm	411844	1 St.	115,63 €	125,00 €
2 Länge 100 x 30 cm	411845	1 St.	73,08 €	79,00 €
Länge 150 x 30 cm	411846	1 St.	63,83 €	69,00 €

Winkelprofile aus Aluminium, universell einsetzbar

Bestellsortiment

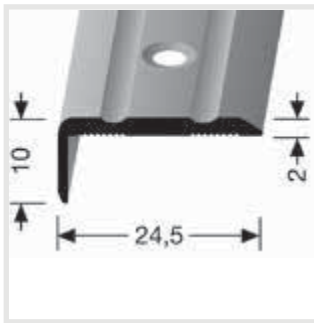

Winkelprofil Typ 236

Wichtiger Bestandteil bei der professionellen Renovierung von Treppen. Verleiht Schutz und Sicherheit. Die Profile sind problemlos auch bei gewendelten Treppen und Podesten einsetzbar und geben der Treppe eine dekorative und zeitlose Gesamtwirkung. Treppenprofil einseitig versenkt gebohrt, mit Zierrillen.

Länge: 270 cm

	Art.Nr.	Einzelabnahme	€ ohne MwSt.	€ inkl. MwSt.
silber	411847	1 St.	8,79 €/lfm	9,50 €/lfm

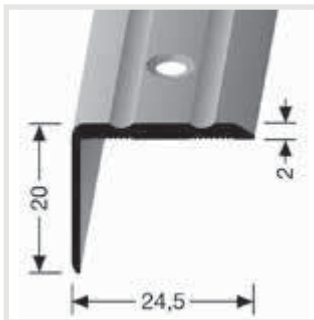

Winkelprofil Typ 235

Wichtiger Bestandteil bei der professionellen Renovierung von Treppen. Verleiht Schutz und Sicherheit. Die Profile sind problemlos auch bei gewendelten Treppen und Podesten einsetzbar und geben der Treppe eine dekorative und zeitlose Gesamtwirkung. Treppenprofil einseitig versenkt gebohrt, mit Zierrillen.

Länge: 270 cm

	Art.Nr.	Einzelabnahme	€ ohne MwSt.	€ inkl. MwSt.
silber	411848	1 St.	9,62 €/lfm	10,40 €/lfm

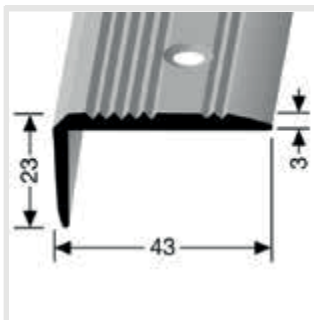

Winkelprofil Typ 225

Wichtiger Bestandteil bei der professionellen Renovierung von Treppen. Verleiht Schutz und Sicherheit. Die Profile sind problemlos auch bei gewendelten Treppen und Podesten einsetzbar und geben der Treppe eine dekorative und zeitlose Gesamtwirkung. Treppenprofil einseitig versenkt gebohrt, mit Zierrillen.

Länge: 250 cm

	Art.Nr.	Einzelabnahme	€ ohne MwSt.	€ inkl. MwSt.
silber	411849	1 St.	16,00 €/lfm	17,30 €/lfm

Montage HARO Stairs



HARO Elastikleber

Sehr emissionsarmer (EC1 klassifiziert), lösemittelfreier, elastisch durchhärtender, gebrauchsfertiger, wasserfreier 1-Komponenten Klebstoff zur vollflächigen Verklebung von Parkett, Designboden DISANO ClassicAqua, LifeAqua und Saphir, sowie für die Montage von HARO Stairs. Für Fußbodenheizung geeignet.

Verbrauch ca. 750 - 1250 g/m² je nach Zahnpachtel
 Palette (18 kg): 792 kg / 44 St.
 Palette (9 kg): 648 kg / 72 St.

Art.Nr.	Einzelabnahme	Mengenabnahme	€ ohne MwSt.	€ inkl. MwSt.
410563	1 St. = 18 kg	4 St. = 72 kg	9,16 €/kg	9,90 €/kg
410565	1 St. = 9 kg	12 St. = 108 kg	10,08 €/kg	10,90 €/kg



HARO Montageklebstoff

- sehr gute Anfangshaftung
- dauerelastisch, geruchsfreie Aushärtung
- lösemittelfrei, silikonfrei, isocyanatfrei, frei von weichmachenden Bestandteilen
- vielseitig einsetzbar, z.B. für HARO Wall und HARO Stairs, Sockelleisten und Bodenprofile

Inhalt: 290 ml
 Reicht für: 1 m²

Art.Nr.	Einzelabnahme	Mengenabnahme	€ ohne MwSt.	€ inkl. MwSt.
411160	1 St.	20 St.	16,56 €/St.	17,90 €/St.

Bei Bestellung von Artikeln, die nicht im HARO Standardsortiment enthalten sind, wird bei einem Bestellwert bis 100 € eine Bearbeitungsgebühr von 10 € erhoben.

Original Zubehör

Sicher – Passend – Geprüft

Systemgeprüft

Bei HARO finden Sie nicht nur qualitativ hochwertige Parkett-, Laminat-, Designböden. Selbstverständlich bieten wir Ihnen dazu passend eine große Auswahl an Zubehör, damit Ihr Wohlfühlboden von Anfang an perfekt wird und dauerhaft schön erhalten bleibt. Das Zubehör ist nicht nur passend, sondern systemgeprüft. Sämtliches Originalzubehör sowie alle Reinigungs- und Pflegemittel sind technisch, als auch farblich perfekt auf unsere Böden abgestimmt.



www.blauer-engel.de/uz113
www.blauer-engel.de/uz12a
www.blauer-engel.de/uz30a
www.blauer-engel.de/uz156



HARO
Original
Zubehör

sicher
passend
geprüft

174

Verlegung

Dämmunterlagen	174
Verlegewerkzeuge	180
Untergrundvorbereitung	181
Schlauchbeutelkleber	181
Kleber	182
Leim	183
Fugendichtmasse	183

184

Sockelleisten

Sockelleisten für Parkett	185
Sockelleisten für parkettmanufaktur	186
Sockelleisten	
für Holz-Performanceboden	189
Sockelleisten	
für Designboden DISANO	190
Sockelleisten für Laminatboden	192
Sockelleisten schwarz	194
Sockelleisten weiß	195
Sockelleisten „Altdeutsches Profil“	197
Biegeschaumleiste	198
Viertelstäbe	198
Montage- und Sockelleistenzubehör	198
LED-Sockelleiste	199
Kunststoffecken	200

202

Wandprofile

Wandprofile	202
-------------	-----

204

Bodenprofile

PREMIUM Bodenprofile	206
ALLROUND Bodenprofile	207
ECO Bodenprofile	208
CHAMPION STAR Bodenprofile	209
HDF-Easy Bodenprofile	210
3in1 Easy Clip Bodenprofil	211
Echtholzbodenprofil für Parkett	211
PREMIUM XXL Bodenprofile	212
ECONOMY Bodenprofile	213
MONO-CLIP Bodenprofile	214
DESIGN-CLIP Bodenprofile	216
Heizkörperrosetten	217

218

Pflege

Pflegemittel	218
Pflegewerkzeuge	221
Pflegeaccessoires	222

224

Renovierung

Renovierung	224
-------------	-----

Dämmunterlagen

Anforderungen an heutige Dämmunterlagen

Dämmunterlagen verbessern im System den Komfort Ihres Bodens.

Die richtige Dämmunterlage

- sorgt für Ruhe im Raum und dämmt Raum- und Trittschall.
- verbessert die Elastizität des Bodens, entlastet die Gelenke und erhöht den Wohnkomfort.
- gleicht kleinere Unebenheiten des Bodens aus und verbessert damit die Produktsicherheit.
- schützt vor eindringender Feuchte aus dem Untergrund.

Um Ihnen bei der Auswahl der richtigen Dämmunterlage und der Beurteilung der Messwerte behilflich zu sein, haben wir Ihnen hier eine kurze Übersicht der wichtigsten zu berücksichtigenden Werte zusammengestellt.

Tritt- und Raumschall-Reduzierung:

Der Tritt- und Raumschall kann durch die Auswahl des Bodens zusammen mit einer hochwertigen Dämmunterlage deutlich reduziert werden. Holzböden entwickeln hier im Vergleich zu anderen Hartbodenbelägen einen besonders angenehmen, dumpferen Klang. Dämmunterlagen mit einem hohen Massegewicht (Dichte kg/m³) reduzieren die Schallentstehung und Schallausbreitung im Raum (Raumschall) signifikant.

Beispiel einer Reduzierung für höchsten Anspruch an der Dämmunterlage Silent Pro:

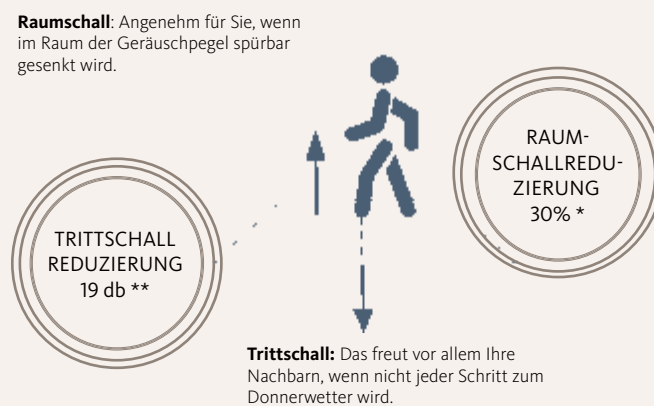

Raum- und Trittschallwerte sind nicht direkt vergleichbar, da unterschiedliche Prüfverfahren/-bedingungen angewendet werden. Selbst scheinbar objektive Raum- und Trittschallwerte sind, aufgrund unterschiedlicher Prüfverfahren, häufig nicht vergleichbar. Daher sollten Sie beim Vergleichen der Werte auf das jeweilige Prüfverfahren achten und Raum- und Trittschall getrennt betrachten.

* Maximal erreichte Einzelwerte nach EPLF Impulshammerprüfung (bezogen auf Referenzboden)

** Nach DIN 140-8

Wärmedurchlasswiderstand:

Der Wärmedurchlasswiderstand charakterisiert das Verhältnis der Dicke zur Wärmeleitfähigkeit eines Bauteils. Je höher der Wärmedurchlasswiderstand, desto besser ist die Wärmedämmeigenschaft des Bauteils oder einer Schicht. Sollten Sie also eine Fußbodenheizung haben, müssen Sie unbedingt darauf achten, dass der Wärmedurchlasswiderstand der Dämmunterlage so gering wie möglich ist, desto effizienter kann die Fußbodenheizung arbeiten und umso geringer sind die Heizkosten.

Wärmedurchlasswiderstand	Wärmeleitfähigkeit
0,004-0,01 m ² K/W	hoch
0,01-0,03 m ² K/W	mittel
0,03-0,110 m ² K/W	gering

Feuchtigkeitsschutz:

„Wasserdampf-diffusionsäquivalente Luftschichtdicke“ sd-Wert:

Der sd-Wert ist ein Wert, der in Meter (m) gemessen wird und die Dampfdurchlässigkeit eines Baustoffes bestimmt. Je höher der Wert, desto weniger Feuchtigkeit diffundiert (kriecht) durch das Material. Zum Schutz vor möglicher Restfeuchte auf neu eingebrachten mineralischen Untergründen und allen mineralischen Untergründen mit Fußbodenheizung, ist das Auslegen einer Dampfbremse erforderlich. Alle mit einem sd-Wert ausgelobten Haro Dämmunterlagen erfüllen den Standard einer Dampfbremse. Hierbei können Sie wählen zwischen einer Dämmunterlage mit integrierter Dampfbremse, wie z.B. Silent Pro DS und Silent Energy DS oder der Haro Vapo Stop Dampfbremse vor dem Auslegen der Dämmunterlage.

sd-Wert	Feuchtigkeitsschutz
< 0,5 m	gering
0,5 m - 1500 m	mittel (Dampfbremse)
> 1500 m	hoch (Dampfsperre)

Detaillierte Hinweise finden Sie auch in unseren Technischen Datenblättern oder aber telefonisch über die Beratung unserer Anwendungstechnik.

Übersicht

Silent Pro DS	Silent Pro	Silent Energy DS	Silent Grip	Silent Eco DS	Silent Eco	Rollenkork DS	Rollenkork	Holzfaserdämmplatte
COMFORT-LINE				ÖKO-LINE				

Materialdicke in mm ca.	3	3	1,5	1,4	2	2	2	2	5
Raumschallverbesserung	●●●●●	●●●●●	●●●●●	●●●●○	●●●●○	●●●●○	●○○○○	●○○○○	●○○○○
Trittschalldämmvermögen	●●●●○	●●●●○	●●●●●	●●●●○	●●●○○	●●●○○	●●●○○	●●●○○	●●●○○
Ausgleich von Unebenheiten	●●●●○	●●●●○	●●○○○	●●○○○	●●○○○	●●○○○	●●○○○	●●○○○	●●●●●
Eignung für Fußbodenheizung	●●●●○	●●●●○	●●●●●	●●●●○	●●●●○	●●●●○	●●●●○	●●●●○	○○○○○
Druckstabilität	●●●●○	●●●●○	●●●●○	●●●●●	●●●●○	●●●●○	●●●●○	●●●●○	●●●●○
Wärmedämmung	○○○○○	○○○○○	○○○○○	○○○○○	○○○○○	○○○○○	●○○○○	●○○○○	●●●●○
Feuchteschutz	●●●●●	○○○○○	●●●●●	○○○○○	●●●●●	○○○○○	●●●●●	○○○○○	○○○○○

V-TEC DS	V-TEC	Duofol	EPS Easy Aquastop	Premium PE-Schaumstoff DS	Qualitäts PE-Schaumstoff	Standard PE-Schaumstoff	Vapo Stop Dampfbremse
----------	-------	--------	-------------------	---------------------------	--------------------------	-------------------------	-----------------------

BASIC-LINE								
Materialdicke in mm ca.	2	2	2,2	1,6	2	2	2	0,2
Raumschallverbesserung	●●●●○	●●●●○	●○○○○	●●●○○	●●●○○	●●●○○	○○○○○	○○○○○
Trittschalldämmvermögen	●●●●●	●●●●○	●○○○○	●●●○○	●●●○○	●●●○○	●○○○○	○○○○○
Ausgleich von Unebenheiten	●●○○○	●●○○○	●○○○○	●○○○○	●○○○○	●○○○○	●○○○○	○○○○○
Eignung für Fußbodenheizung	●●●○○	●●●○○	●●●○○	●●●○○	●●●○○	●●●○○	●●●○○	●●●●●
Druckstabilität	●●●○○	●●●○○	●○○○○	●●●○○	●●●○○	●●●○○	●○○○○	○○○○○
Wärmedämmung	●○○○○	●○○○○	●○○○○	●○○○○	●○○○○	●○○○○	●○○○○	○○○○○
Feuchteschutz	●●●●●	○○○○○	●●●●●	●●●●●	●●●●●	○○○○○	○○○○○	●●●●●

Eigenschaften: ●○○○○ ausreichend
 ●●○○○ befriedigend
 ●●●○○ gut
 ●●●●○ sehr gut
 ●●●●● exzellent

COMFORT: Premium-Dämmunterlagen für höchsten Anspruch an Raum- und Trittschall Dämmunterlage auf Basis natürlicher Rohstoffe

ÖKO: Standarddämmunterlagen mit ausgezeichnetem Preis-/Leistungsverhältnis

Dämmunterlagen COMFORT-LINE

Premium-Dämmunterlagen
für höchsten Anspruch
an Raum- und Trittschall

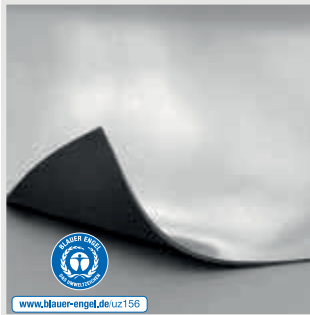

Silent Energy DS

Optimal bei Fußbodenheizung

Hochwertige Akustikdämmunterlage mit integrierter Dampfbremse auf Basis von Polyolefinen gefüllt mit natürlichen Gesteinsmehlen. Dank optimaler Wärmeleiteigenschaften perfekt für den Einsatz bei Fußbodenheizung geeignet. **Hilft Energie zu sparen.**

Wärmedurchlasswiderstand:
0,004 m² K/W
SD > 200 m
Dicke: ca. 1,5 mm
Rolle: 7,4 x 0,75 m
Palette: 299,7 m²

Art.Nr.	Einzelabnahme	Mengenabnahme	€ ohne MwSt.	€ inkl. MwSt.
408292	1 Rolle = 5,5 m ²	54 Rollen = 299,7 m ²	11,61 €/m ²	12,55 €/m²

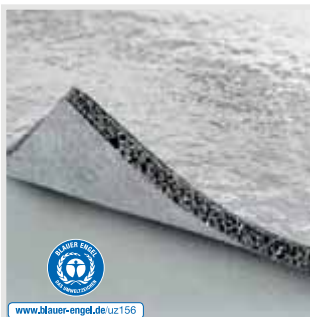

Silent Pro DS

Top-Gehkomfort und Akustik mit Feuchteschutz

Das Premiumprodukt ist aufgebaut wie Silent Pro, jedoch zusätzlich mit einer Dampfbremse ausgestattet. Auch für die Verlegung auf Fußbodenheizung geeignet.

Wärmedurchlasswiderstand:
0,010 m² K/W
SD > 100 m
Dicke: ca. 3 mm
Rolle: 5,5 x 1 m
Palette: 220 m²

Art.Nr.	Einzelabnahme	Mengenabnahme	€ ohne MwSt.	€ inkl. MwSt.
411490	1 Rolle = 5,5 m ²	40 Rollen = 220 m ²	10,13 €/m ²	10,95 €/m²

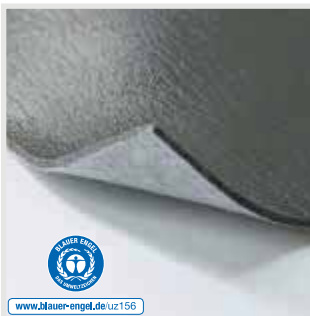

Silent Pro

Top-Akustik und Gehkomfort

Silent Pro auf Basis von PUR mit mineralischen Füllstoffen sorgt für bestes Schallverhalten. Sowohl der Schall im Raum als auch der Trittschall in angrenzenden Räumen werden erheblich reduziert. Der durch die hohe Elastizität auftretende Waldbodeneffekt entlastet Gelenke und Wirbelsäule. Auch für die Verlegung auf Fußbodenheizung geeignet.

Wärmedurchlasswiderstand:
0,010 m² K/W
Dicke: ca. 3 mm
Rolle: 5,5 x 1,0 m
Palette: 220 m²

Art.Nr.	Einzelabnahme	Mengenabnahme	€ ohne MwSt.	€ inkl. MwSt.
411489	1 Rolle = 5,5 m ²	40 Rollen = 220 m ²	8,28 €/m ²	8,95 €/m²

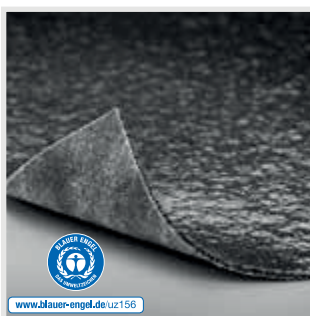

Silent Grip

Speziell für Vinyl- und Designbodenbeläge auf Vollkunststoffbasis mit Clicksystem entwickelt

Hochwertige Akustikdämmunterlage auf Basis natürlicher, mineralischer Füllstoffe mit rutschhemmender Grip-Oberfläche, speziell für die schwimmende Verlegung von Vinyl- und Designbodenbelägen auf Vollkunststoffbasis mit Clicksystem. Auch für die Verlegung auf Fußbodenheizung geeignet.

Wärmedurchlasswiderstand:
0,010 m² K/W
Druckfestigkeit: 44 t
Dicke: ca. 1,4 mm
Rolle: 10 x 1,0 m
Palette: 400 m²

Art.Nr.	Einzelabnahme	Mengenabnahme	€ ohne MwSt.	€ inkl. MwSt.
411491	1 Rolle = 10,0 m ²	40 Rollen = 400 m ²	9,76 €/m ²	10,55 €/m²

Dämmunterlagen ÖKO-LINE

Dämmunterlagen auf Basis
natürlicher Rohstoffe.



Silent Eco DS

Öko-Akustikmatte mit Feuchteschutz

Hochwertige Akustikmatte mit hervorragenden Raum- und Trittschalleigenschaften auf Basis von Pflanzenölen mit mineralischen Füllstoffen und integrierter Dampfbremse. Die dauerelastische Dämmunterlage schafft ein angenehmes Gehgefühl und entlastet Gelenke und Wirbelsäule. Auch für die Verlegung auf Fußbodenheizung geeignet.

Wärmedurchlasswiderstand:
0,010 m² K/W
SD > 100 m
Dicke: ca. 2 mm
Rolle: 8,5 x 1,0 m
Palette: 340 m²

Art.Nr.	Einzelabnahme	Mengenabnahme	€ ohne MwSt.	€ inkl. MwSt.
411488	1 Rolle = 8,5 m ²	40 Rollen = 340 m ²	8,28 €/m ²	8,95 €/m²

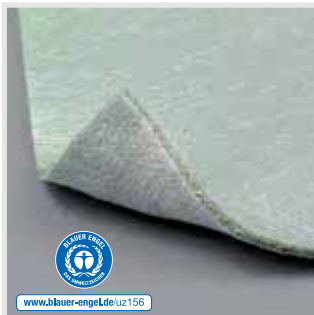

Silent Eco

Öko-Akustikmatte

Hochwertige Akustikmatte mit hervorragenden Raum- und Trittschalleigenschaften auf Basis von Pflanzenölen mit mineralischen Füllstoffen. Die dauerelastische Dämmunterlage schafft ein angenehmes Gehgefühl und entlastet Gelenke und Wirbelsäule. Auch für die Verlegung auf Fußbodenheizung geeignet.

Wärmedurchlasswiderstand:
0,010 m² K/W
Dicke: ca. 2 mm
Rolle: 8,5 x 1,0 m
Palette: 340 m²

Art.Nr.	Einzelabnahme	Mengenabnahme	€ ohne MwSt.	€ inkl. MwSt.
411487	1 Rolle = 8,5 m ²	40 Rollen = 340 m ²	7,35 €/m ²	7,95 €/m²



Rollenkork DS

Naturkork

Die natürliche Korkdämmunterlage mit integrierter Dampfbremse bietet ein hervorragendes Preis-/Leistungsverhältnis und ist universell einsetzbar; sowohl für Fußbodenheizung als auch in EDV-Räumen geeignet.

Wärmedurchlasswiderstand:
0,041 m² K/W
Dicke: ca. 2 mm
Rolle: 30 x 1 m
Palette: 360 m²

Art.Nr.	Einzelabnahme	Mengenabnahme	€ ohne MwSt.	€ inkl. MwSt.
411475	1 Rolle = 30 m ²	12 Rollen = 360 m ²	6,98 €/m ²	7,55 €/m²



Rollenkork

Naturkork

Die natürliche Korkdämmunterlage bietet ein hervorragendes Preis-/Leistungsverhältnis und ist universell einsetzbar; sowohl für Fußbodenheizung als auch in EDV-Räumen geeignet.

Wärmedurchlasswiderstand:
0,041 m² K/W
Dicke: ca. 2 mm
Rolle: (10 m²) 10 x 1 m,
(30 m²) 30 x 1 m
Palette: (10 m²) 350 m²,
(30 m²) 360 m²

Art.Nr.	Einzelabnahme	Mengenabnahme	€ ohne MwSt.	€ inkl. MwSt.
403640	1 Rolle = 10 m ²	35 Rollen = 350 m ²	5,50 €/m ²	5,95 €/m²
402847	1 Rolle = 30 m ²	12 Rollen = 360 m ²	5,50 €/m ²	5,95 €/m²



Holzfaserdämmplatte

Top-Wärmedämmung

Trittschall-, Ausgleichs- und Wärmedämmunterlage aus PEFC-zertifizierter natürlicher Holzfaser (CU-PEFC-841217). Erfüllt hohe ökologische Anforderungen. Aufgrund der wärmedämmenden Eigenschaften und der hohen Isolationswirkung nicht empfohlen für den Einsatz auf Fußbodenheizung. **Hilft Energie zu sparen.**

Wärmedurchlasswiderstand:
0,071 m² K/W
Dicke: ca. 5 mm
Format: 0,79 x 0,59 m (Platte)
Palette: 24 Pack = 168 m²

Art.Nr.	Einzelabnahme	Mengenabnahme	€ ohne MwSt.	€ inkl. MwSt.
406354	1 Pack = 7 m ²	24 Pack = 168 m ²	4,21 €/m ²	4,55 €/m²

Dämmunterlagen

BASIC-LINE

Standard-Dämmunterlagen mit einem ausgezeichneten Preis-/Leistungsverhältnis verbessern den Gehkomfort und reduzieren Trittschall.

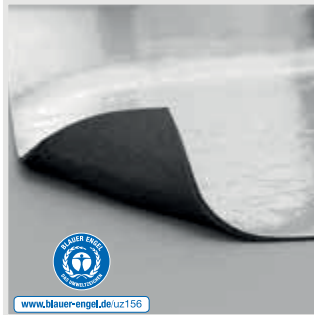

V-TEC DS

Leichte, leise Dämmunterlage mit Feuchteschutz

Die leichte und leise Dämmunterlage mit integrierter Dampfbremse.

Die 2 mm starke, nivellierende Unterlage passt sich aufgrund ihrer hohen Viskoelastizität optimal dem Untergrund an und gleicht Unebenheiten nahezu vollständig aus. Trotz ihres leichten Gewichts (230 g/m²) erzielt V-TEC DS Top-Werte in Raum- und Trittschall und ist für den Einsatz auf Fußbodenheizung geeignet.

Wärmedurchlasswiderstand:

0,041 m² K/W

SD > 100 m

Dicke: ca. 2 mm

Rolle: 15,2 x 0,99 m

Palette: 24 Rollen = 360 m²

Art.Nr.	Einzelabnahme	Mengenabnahme	€ ohne MwSt.	€ inkl. MwSt.
407721	1 Rolle = 15 m ²	24 Rollen = 360 m ²	7,35 €/m ²	7,95 €/m²

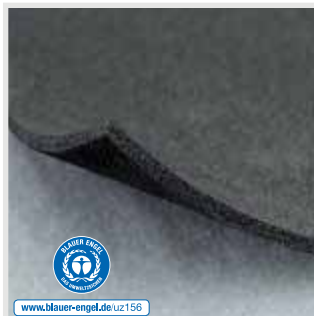

V-TEC

Leichte, leise Dämmunterlage

Die leichte und leise Dämmunterlage.

Die 2 mm starke, nivellierende Unterlage passt sich aufgrund ihrer hohen Viskoelastizität optimal dem Untergrund an und gleicht Unebenheiten nahezu vollständig aus. Trotz ihres leichten Gewichts (200 g/m²) erzielt V-TEC Top-Werte in Raum- und Trittschall und ist für den Einsatz auf Fußbodenheizung bestens geeignet.

Wärmedurchlasswiderstand:

0,039 m² K/W

Dicke: ca. 2 mm

Rolle: 15,2 x 0,99 m

Palette: 24 Rollen = 360 m²

Art.Nr.	Einzelabnahme	Mengenabnahme	€ ohne MwSt.	€ inkl. MwSt.
407720	1 Rolle = 15 m ²	24 Rollen = 360 m ²	6,43 €/m ²	6,95 €/m²



Duofol-PE-Trittschalldämmunterlage

Eine Kombination aus 2 mm Standard-PE-Schaumstoff und 0,2 mm PE-Baufolie. Die seitliche Überlappung der PE-Folie sorgt für einen zusätzlichen Schutz vor eindringender Feuchtigkeit. Wegen möglicher elektrostatischer Aufladung in EDV-genutzten Räumen unter Laminatböden nicht verwenden. Nur unter Laminatböden für Fußbodenheizung geeignet. 1,00 m Deckbreite + 6 cm seitlich überlappende Klebestreifen

Wärmedurchlasswiderstand:

0,040 m² K/W

SD > 100 m

Dicke: ca. 2,2 mm

Rolle: 28,8 x 1,06 m

Palette: 12 Rollen = 345,6 m²

Art.Nr.	Einzelabnahme	Mengenabnahme	€ ohne MwSt.	€ inkl. MwSt.
402053	1 Rolle = 28,8 m ²	12 Rollen = 345,6 m ²	4,58 €/m ²	4,95 €/m²

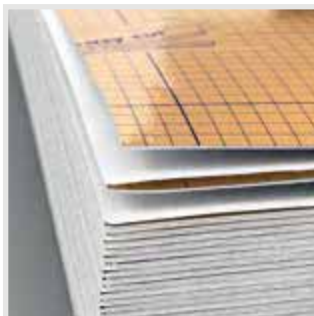

EPS Easy Aquastop (Faltplatte)

Genial einfach zu verlegende Faltplatte aus expandiertem Polystyrolschaum mit integrierter Dampfbremse und Alutape. Auch für die Verlegung auf Fußbodenheizung geeignet.

Wärmedurchlasswiderstand:

0,040 m² K/W

SD > 100 m

Dicke: ca. 1,6 mm

Format: 15 x 1,2 m

Palette: 21 Pack = 378 m²

Art.Nr.	Einzelabnahme	Mengenabnahme	€ ohne MwSt.	€ inkl. MwSt.
407719	1 Pack = 18 m ²	21 Pack = 378 m ²	3,65 €/m ²	3,95 €/m²

Dämmunterlagen BASIC-LINE

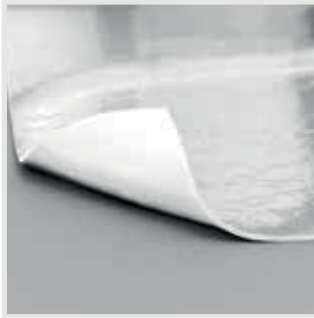

Premium PE-Schaumstoff DS

Unvernetzter Premium PE-Schaum, mit vernetzter Anmutung durch neue Extrusionstechnik, inkl. integrierter Dampfbremse. Wegen möglicher elektrostatischer Aufladung in EDV-genutzten Räumen unter Laminatboden nicht verwenden. Nur unter Laminatboden für Fußbodenheizung geeignet.

Wärmedurchlasswiderstand:
0,050 m² K/W
Dicke: ca. 2 mm
Rolle: 30 x 1 m
Palette: 12 Rollen = 360 m²

Art.Nr.	Einzelabnahme	Mengenabnahme	€ ohne MwSt.	€ inkl. MwSt.
411492	1 Rolle = 30 m ²	12 Rollen = 360 m ²	5,50 €/m ²	5,95 €/m²



Qualitäts PE-Schaumstoff

Hochwertiger unvernetzter PE-Schaum, der höheren Druckbelastungen im Laufbereich standhält. Wegen möglicher elektrostatischer Aufladung in EDV-genutzten Räumen unter Laminatboden nicht verwenden. Nur unter Laminatboden für Fußbodenheizung geeignet.

Wärmedurchlasswiderstand:
0,040 m² K/W
Dicke: ca. 2 mm
Rolle: 30 x 1 m
Palette: 12 Rollen = 360 m²

Art.Nr.	Einzelabnahme	Mengenabnahme	€ ohne MwSt.	€ inkl. MwSt.
411493	1 Rolle = 30 m ²	12 Rollen = 360 m ²	2,36 €/m ²	2,55 €/m²



Standard PE-Schaumstoff

Preisgünstiger, unvernetzter PE-Schaum, der für niedrige und mittlere Druckbelastungen geeignet ist. Wegen möglicher elektrostatischer Aufladung in EDV-genutzten Räumen unter Laminatboden nicht verwenden. Nur unter Laminatboden für Fußbodenheizung geeignet.

Wärmedurchlasswiderstand:
0,040 m² K/W
Dicke: ca. 2 mm
Rolle: 30 x 1 m (Art.Nr. 411494)
10 x 1 m (Art.Nr. 411900)
Palette:
12 Rollen = 360 m² (Art.Nr. 411494)
35 Rollen = 350 m² (Art.Nr. 411900)

Art.Nr.	Einzelabnahme	Mengenabnahme	€ ohne MwSt.	€ inkl. MwSt.
411494	1 Rolle = 30 m ²	12 Rollen = 360 m ²	0,88 €/m ²	0,95 €/m²
411900		35 Rollen = 350 m ²	1,16 €/m ²	1,25 €/m²

Montage- und Dämmunterlagenzubehör



Vapo Stop Dampfbremse

Bietet zusätzlichen Feuchtigkeitsschutz und sollte unter allen Dämmunterlagen ohne integrierte Dampfbremse ausgelegt werden. Ein Eindringen von Restfeuchte aus dem Estrich wird verhindert und der Bodenbelag vor möglichen Feuchteschäden geschützt. Auch für die Verlegung auf Fußbodenheizung geeignet.

SD > 90 m
Dicke: ca. 0,2 mm
Rolle: 13 x 2 m
Palette: 83 Rollen = 2158 m²

Art.Nr.	Einzelabnahme	Mengenabnahme	€ ohne MwSt.	€ inkl. MwSt.
406208	1 Rolle = 26 m ²	20 Rollen = 520 m ²	33,26 €/Rolle	35,95 €/Rolle



Alu-Klebeband

Zur Verbindung der Stöße bei Silent Pro DS, Silent Eco DS, V-TEC DS, Silent Energy DS und Duofol-Trittschallunterlagen.

Breite: 50 mm
Länge: 50 m

Art.Nr.	Einzelabnahme	Mengenabnahme	€ ohne MwSt.	€ inkl. MwSt.
405851	1 Rolle = 50 lfm	36 Rollen = 1800 lfm	6,98 €/Rolle	7,55 €/Rolle

Verlegewerkzeuge

Vom Schlagklotz bis zum Montageeisen: Verlegewerkzeug aus dem HARO-Sortiment wird professionellen Ansprüchen gerecht. Um die optimale Abstimmung auf unsere Produkte garantieren zu können, entwickeln wir auch eigene Werkzeugteile in enger Zusammenarbeit mit führenden Herstellern.



Allround Schlagklotz

Schlagklotz aus hoch strapazierfähigem Recycling-PE-Kunststoff.

Länge: 28 cm

Art.Nr.	Einzelabnahme	Mengenabnahme	€ ohne MwSt.	€ inkl. MwSt.
405712	1 St.	4 St.	15,17 €/St.	16,40 €/St.



Schlagklotz LC Plus

Aus hoch strapazierfähigem Recycling-PE-Kunststoff. Für die schwimmende Verlegung von HARO Böden mit Lock Connect plus Verbindung.

Länge: 30 cm

Art.Nr.	Einzelabnahme	Mengenabnahme	€ ohne MwSt.	€ inkl. MwSt.
406586	1 St.	10 St.	9,62 €/St.	10,40 €/St.



Profi-Schlagklotz

Aus hoch strapazierfähigem Recycling-PE-Kunststoff. Bietet durch die leicht angeschrägte Aufschlagkante eine ideale Schlagfläche.

Länge: 30 cm

Art.Nr.	Einzelabnahme	Mengenabnahme	€ ohne MwSt.	€ inkl. MwSt.
404455	1 St.	10 St.	9,62 €/St.	10,40 €/St.



Hammer 800 g *

Auf Grund der technischen Eigenschaften speziell für die Verlegung von Lock Connect zu empfehlen.

Art.Nr.	Einzelabnahme	Mengenabnahme	€ ohne MwSt.	€ inkl. MwSt.
403970 *	1 St.	6 St.	11,93 €/St.	12,90 €/St.

* Auslaufartikel. So lange Vorrat reicht



PVA-Abstandshalter

Stufenlos verstellbare Abstandshalter, mit deren Hilfe der notwendige Wandabstand umlaufend stabil und dosiert eingestellt werden kann. Ein Herausrutschen aus der Dehnungsfuge wird durch die Mechanik verhindert.

Art.Nr.	Einzelabnahme	Mengenabnahme	€ ohne MwSt.	€ inkl. MwSt.
400358	1 St.	6 St.	40,61 €/St.	43,90 €/St.



Abstandskeile

Stufenlos verstellbare Kunststoffabstandskeile für eine Dehnungsfuge zwischen 8 und 20 mm.

Packinhalt: 28 St.

Art.Nr.	Einzelabnahme	Mengenabnahme	€ ohne MwSt.	€ inkl. MwSt.
403126	1 Pack	40 Pack	5,50 €/Pack	5,95 €/Pack



Profi Montageeisen PLUS

Extra leises Profi-Montageeisen. Schallreduktion durch austauschbare Schlaggummifläche.

Länge: 52 cm

Art.Nr.	Einzelabnahme	Mengenabnahme	€ ohne MwSt.	€ inkl. MwSt.
405993	1 St.	5 St.	46,16 €/St.	49,90 €/St.



Reserve-Puffer für Profi-Montageeisen PLUS

Dämpferelemente für Profi-Montageeisen PLUS

Inhalt: 5 St.

Art.Nr.	Einzelabnahme	Mengenabnahme	€ ohne MwSt.	€ inkl. MwSt.
405994	1 Btl.	10 Btl.	14,71 €/Btl.	15,90 €/Btl.

Untergrundvorbereitung

Vorbereitung des Untergrundes bei der Verlegung von HARO Böden mit ComforTec-Unterseite und unter HARO Elastikkleber.



Primer

Staubbindende Grundierung für mineralische Untergründe zur besseren Haftung für die ComforTec-Verlegung und unter HARO Elastikkleber.

Inhalt 1 l, reicht für ca. 6 m²
Inhalt 10 l, reicht für ca. 60 m² je nach Untergrund

	Art.Nr.	Einzelabnahme	Mengenabnahme	€ ohne MwSt.	€ inkl. MwSt.
1 Liter	410567	1 St.	12 St.	12,86 €/St.	13,90 €/St.
10 Liter	410588	1 St.	10 St.	115,63 €/St.	125,00 €/St.

Schlauchbeutelkleber

Für ein schnelles und ergonomisch ideales Verarbeiten von Parkettklebstoff im Stand.



Schlauchbeutelkleber

Sehr emissionsarmer (EC1 plus R klassifizierter), lösemittelfreier, elastisch durchhärtender Schlauchbeutelklebstoff für die Verlegung von Parkett und DISANO Saphir, ClassicAqua, LifeAqua. Für Fußbodenheizung geeignet.

Verbrauch: ca. 500 ml/m²
Inhalt: 1 Beutel = 7,7 kg / 4200 ml
2 Beutel = 1 Karton
Palette: 84 Beutel = 646,8 kg

Art.Nr.	Einzelabnahme	Mengenabnahme	€ ohne MwSt.	€ inkl. MwSt.
410586	2 Beutel = 15,4 kg	20 Beutel = 154 kg	9,16 €/kg	9,90 €/kg



Applikator für Schlauchbeutelkleber

Akku-betriebene Schlauchbeutelpistole zur Applikation von HARO Schlauchbeutelkleber.

Der Applikator ist mit einem 200 mm Verteilerkopf zur Aufnahme von Wechseldüsen, einem Schnellladegerät und zwei 18 Volt Akkus im Koffer mit Stativ ausgestattet.

Kommissionsweiser Bezug
Lieferzeit ca. 2 Wochen

Art.Nr.	Einzelabnahme	Mengenabnahme	€ ohne MwSt.	€ inkl. MwSt.
410614	1 St.	-		auf Anfrage

Wechseldüsen für Applikator

Verteilerkopf 200 mm, Breite wählbar, 11 Lochdüse oder 18 Lochdüse
Verteilerkopf 400 mm, Breite wählbar, 25 Lochdüse oder 40 Lochdüse

	Art.Nr.	Einzelabnahme	Mengenabnahme	€ ohne MwSt.	€ inkl. MwSt.
Wechseldüsen nach Wahl	410733	7 St.	-		auf Anfrage

Kleber

Elastikkleber Eco
(Parkettkleber elastisch Eco)

Sehr emissionsarmer (EC1 klassifiziert), lösemittelfreier, elastisch durchhärtender, gebrauchsfertiger, wasserfreier 1-Komponenten Klebstoff zur vollflächigen Verklebung von Parkett, Designboden DISANO ClassicAqua, LifeAqua und Saphir, sowie für die Montage von HARO Stairs. Für Fußbodenheizung geeignet.

Eimer aus 50% Recyclingmaterial gefertigt. Erfüllt die Emissionsanforderung nach Blauem Engel.

Verbrauch ca. 750 - 1250 g/m² je nach Zahnpachtel

Palette (18 kg): 792 kg / 44 St.

Art.Nr.	Einzelabnahme	Mengenabnahme	€ ohne MwSt.	€ inkl. MwSt.
412014	1 St. = 18 kg	4 St. = 72 kg	10,08 €/kg	10,90 €/kg

Elastikkleber
(Parkettkleber elastisch)

Sehr emissionsarmer (EC1 klassifiziert), lösemittelfreier, elastisch durchhärtender, gebrauchsfertiger, wasserfreier 1-Komponenten Klebstoff zur vollflächigen Verklebung von Parkett, Designboden DISANO ClassicAqua, LifeAqua und Saphir, sowie für die Montage von HARO Stairs. Für Fußbodenheizung geeignet.

Verbrauch ca. 750 - 1250 g/m² je nach Zahnpachtel

Palette (18 kg): 792 kg / 44 St.

Palette (9 kg): 648 kg / 72 St.

Art.Nr.	Einzelabnahme	Mengenabnahme	€ ohne MwSt.	€ inkl. MwSt.
410563	1 St. = 18 kg	4 St. = 72 kg	9,16 €/kg	9,90 €/kg
410565	1 St. = 9 kg	12 St. = 108 kg	10,08 €/kg	10,90 €/kg

Dispersionskleber

für HARO Designboden DISANO Project, homogene PVC-, und CV- Beläge

Sehr emissionsarmer (EC1 klassifiziert) und lösemittelfreier Einseitdispersionsklebstoff.

Für Fußbodenheizung geeignet.

Verbrauch: ca. 300 g/m²

Palette: 462 kg / 33 St.

Art.Nr.	Einzelabnahme	Mengenabnahme	€ ohne MwSt.	€ inkl. MwSt.
410566	1 St. = 14 kg	5 St. = 70 kg	10,08 €/kg	10,90 €/kg

Spezialzahnpachtel L für 3-Schicht-Parkett und ausgewählte Designböden

Speziell für das Auftragen von HARO Elastikkleber bei Verklebung von 3-Schicht-Parkett, Designböden DISANO ClassicAqua

Zahnlückentiefe 5,5 mm

Art.Nr.	Einzelabnahme	Mengenabnahme	€ ohne MwSt.	€ inkl. MwSt.
400464	1 St.	10 St.	4,16 €/St.	4,50 €/St.

Spezialzahnpachtel D für 2-Schicht-Parkett und ausgewählte Designböden

Speziell für das Auftragen von HARO Elastikkleber bei Verklebung von 2-Schicht-Parkett, Designboden DISANO Saphir.

Zahnlückentiefe 4 mm

Art.Nr.	Einzelabnahme	Mengenabnahme	€ ohne MwSt.	€ inkl. MwSt.
400529	1 St.	10 St.	4,16 €/St.	4,50 €/St.

Spezialzahnpachtel für Disano Project

Speziell für das Auftragen von HARO Dispersionskleber bei Verklebung von HARO Designboden Disano Project.

Zahnlückentiefe 1,5 mm

Art.Nr.	Einzelabnahme	Mengenabnahme	€ ohne MwSt.	€ inkl. MwSt.
409682	1 St.	10 St.	4,16 €/St.	4,50 €/St.

Kleber



Montageklebstoff

- sehr gute Anfangshaftung
- dauerelastisch, geruchsfreie Aushärtung
- lösemittelfrei, silikonfrei, isocyanatfrei, frei von weichmachenden Bestandteilen
- vielseitig einsetzbar, z.B. für HARO Wall und HARO Stairs, Sockelleisten und Bodenprofile

Inhalt: 290 ml
Reicht für: 1 m²

Art.Nr.	Einzelabnahme	Mengenabnahme	€ ohne MwSt.	€ inkl. MwSt.
411160	1 St.	20 St.	16,56 €/St.	17,90 €/St.

Leim



PVAC-D3 Weißleim

Zur wasserfesten Verleimung von Holzverbindungen (Nut/Feder)

Inhalt: 550 g
Reicht für: 25 m²

Art.Nr.	Einzelabnahme	Mengenabnahme	€ ohne MwSt.	€ inkl. MwSt.
403125	1 St.	12 St.	9,16 €/St.	9,90 €/St.

Fugendichtmasse



Spritzkork - lösemittelfrei

Vielseitig einsetzbarer, hochwertiger Dicht- und Füllstoff für die Wärme- und Schallisolierung. Besteht aus reinem Naturkorkschrot und einem lösemittelfreien, elastischen Bindemittel. Das Material ist einkomponentig, zähplastisch und standfest.

Inhalt: 500 ml

Art.Nr.	Einzelabnahme	Mengenabnahme	€ ohne MwSt.	€ inkl. MwSt.
406088	1 St.	20 St.	12,86 €/St.	13,90 €/St.



Fugendichtmasse

Einkomponentige, hartdauerelastische Dichtungsmasse auf Acrylbasis. Silikon-, lösemittel- und geruchsfrei, schnell schleifbar und zur Übersiegelung geeignet. Aufgrund der hohen Selbsthaftung auch als Kleber verwendbar. Frostgefährdet.

Inhalt: 310 ml

Farbe	Art.Nr.	Einzelabnahme	Mengenabnahme	€ ohne MwSt.	€ inkl. MwSt.
weiß	411154	1 St.	20 St.	10,08 €/St.	10,90 €/St.
weiße Holzarten	411155	1 St.	20 St.	10,08 €/St.	10,90 €/St.
helle Holzarten	411156	1 St.	20 St.	10,08 €/St.	10,90 €/St.
natur Holzarten	411157	1 St.	20 St.	10,08 €/St.	10,90 €/St.
graue Holzarten	411158	1 St.	20 St.	10,08 €/St.	10,90 €/St.
dunkle / braune Holzarten	411159	1 St.	20 St.	10,08 €/St.	10,90 €/St.

Definition Farben

- weiße Holzarten: Esche sandweiß / lichtweiß,
Eiche sandgrau / kristallweiß / invisible / cremeweiß / sandweiß / lichtweiß / puroweiß /
Raucheiche puroweiß
- helle Holzarten: Bergahorn / Canadischer Ahorn / Raucheiche invisible / Tanne / Tanne lichtweiß
- natur Holzarten: Buche gedämpft / Bernsteineiche / Raucheiche / Eiche
- graue Holzarten: Eiche schilfbraun / tabakgrau / muschelgrau / Lärche tabakgrau / Tanne pastellgrau
- dunkle/braune Holzarten: Achateiche / Nussbaum

Sockelleisten - für den perfekten Gesamteindruck

Sie haben die Wahl: foliert oder furniert. Passend zum Boden oder als Kontrast. Ihrer Fantasie sind keine Grenzen gesetzt.

Passende Sockelleisten für Ihren Boden

Sockelleisten für		Oberflächenmaterial	Aufbau
Parkett geölt	●	Massiv / Furnier / Furnier strukturiert	Massiv / Massivholzkern / MDF-Kern
Parkett naturaDur	●	Furnier / Furnier strukturiert	Massivholzkern / MDF-Kern
Parkett matt-versiegelt	●	Furnier / Furnier strukturiert	Massivholzkern / MDF-Kern
Laminatboden	●	Dekor Folie / Dekor Folie strukturiert	MDF-Kern / Massivholzkern wasserresistent
Designboden DISANO	●	Dekor Folie	MDF-Kern / Massivholzkern wasserresistent

Sockelleisten klassisch - mit und ohne Clipfräsung

19 x 39S mm	19 x 58 mm	19 x 38 mm	14 x 14 mm
●	● ● ●	●	●

Sockelleisten Kubus - mit und ohne Clipfräsung:

16 x 40mm optional mit Dämmstreifen	16 x 58mm optional mit Dämmstreifen	16 x 40 mm	16 x 58 mm	15 x 80 mm
●	●	●	● ● ●	● ●

Weißer oder schwarzer Sockelleisten – universell einsetzbar

Sockelleisten	Oberfläche / Eigenschaften	empfohlen
weiß - Massivholzkern	extra starke Folie für hohe Deckkraft / wasserresistent / lackiert Holzstruktur	Parkett
schwarz - Massivholzkern	extra starke Folie für hohe Deckkraft	
weiß - MDF-foliiert	weiße Folie, überstreichbar / weiße Folie strukturiert	Laminatboden
schwarz - MDF-foliiert	schwarze Folie	
weiß - PS Schaum	weißer PS Schaum glatt – wasserfest	alle Böden insbesondere im Feuchtraum
weiß - MDF „Altdeutsches Profil“	weiße Folie, überstreichbar / weiß lackiert	alle Böden

Sockelleisten klassisch - mit und ohne Clipfräsung

19 x 58 mm	14 x 14 mm

Sockelleisten Kubus - mit und ohne Clipfräsung:

16 x 40 mm	16 x 40 mm mit Dämmstreifen	16 x 58 mm	16 x 58 mm mit Dämmstreifen	16 x 40 mm	16 x 58 mm	15 x 80 mm

Sockelleisten PS-Schaum, wasserfest:

13,5 x 58 mm	15 x 50 mm

Stecksockelleisten „Altdeutsches Profil“

18 x 70 mm	18 x 80 mm	18 x 90 mm	18 x 96 mm	18 x 115 mm

Zubehör





Clips für Stecksockelleisten	HARO Nagelclip	Dichtlippen-schiene

Sockelleisten für Parkett geölt

– mit Clipfräsung

Einzelabnahme: 1 Stück
Mengenabnahme: 10 Stück
Verpackung: 10 St./Bund
in Folie geschrumpft

Preise in €/lfm
ohne MwSt. / **inkl. MwSt.**

				
Stecksockelleisten Massivholzkern furniert geölt, 19x39S mm	Stecksockelleisten Massivholzkern furniert geölt, 19x58 mm	Stecksockelleisten Massivholzkern furniert geölt, 16x40 mm (Kubus)	Stecksockelleisten Massivholzkern furniert geölt, 16x58 mm (Kubus)	Stecksockelleisten MDF-Kern furniert geölt, 15x80 mm (Kubus)¹⁾
Länge: 250 cm	Länge: 220 cm	Länge: 220 cm	Länge: 220 cm	Länge: 220 cm

Holzoptik	5,00 € / 5,40 € Art.Nr.	6,85 € / 7,40 € Art.Nr.	6,38 € / 6,90 € Art.Nr.	6,85 € / 7,40 € Art.Nr.	7,31 € / 7,90 € Art.Nr.
Buche gedämpft		406891		411072	
Eiche	408663	406890	411062	411074	411108
Holzoptik	6,85 € / 7,40 € Art.Nr.	8,70 € / 9,40 € Art.Nr.	8,23 € / 8,90 € Art.Nr.	8,70 € / 9,40 € Art.Nr.	10,08 € / 10,90 € Art.Nr.
Achateiche		406894		411068	
Bernsteineiche	408664 ²⁾	406893	411061	411070	411107
Eiche invisible	410701 ²⁾	409733	411064	411081	411109
Eiche kristallweiß		410707 ²⁾		411082 ²⁾	
Eiche lichtweiß	411479 ²⁾	411480	411481	411482	411483
Eiche muschelgrau		410711		411083	
Eiche puroweiß	410703 ²⁾	406907	411065	411085	411110
Eiche samtbraun	410136	409703		411087	
Eiche sandgrau		409734	411066	410899	411111
Eiche schilfbraun		410712		411091	
Eiche tabakgrau		408680		411092	
Esche lichtweiß		411495		411496	
Nussbaum amerikanisch		406896		411100	
Raucheiche		414112		414115	
Raucheiche invisible		414113		414116	
Raucheiche puroweiß		414114		414117	
Thermoesche Mezzo		406901 ²⁾		411105 ²⁾	
Holzoptik		9,62 € / 10,40 € Art.Nr.		9,62 € / 10,40 € Art.Nr.	
Achateiche strukturiert		409 610		411069	
Bernsteineiche strukturiert		409611		411071	
Buche gedämpft strukturiert		409786		411073	
Eiche astig		410713		411076	
Eiche strukturiert		409612		411075	
Eiche invisible strukturiert		411466		411467	
Eiche lichtweiß strukturiert		411484		411485	
Eiche puroweiß strukturiert		409613		411086	
Eiche sandgrau strukturiert		409785		411088	
Esche invisible strukturiert		412438		412444	
Esche pastellcreme strukturiert		412437		412443	
Esche tabakgrau strukturiert		412435		412441	
Tanne strukturiert		412440		412446	
Tanne lichtweiß strukturiert		412439		412445	
Tanne pastellgrau strukturiert		412436		412442	

1) Verlegehinweis: Maximal 10 mm Wandabstand möglich!
2) Solange Vorrat reicht

Sockelleisten für Parkett geölt Kubus – ohne Clipfräsung

**OHNE
CLIPFRÄSUNG**

Einzelabnahme: 1 Stück
Mengenabnahme: 10 Stück
Verpackung: 10 St./Bund
in Folie geschrumpft

Preise in €/lfm
ohne MwSt. / **inkl. MwSt.**

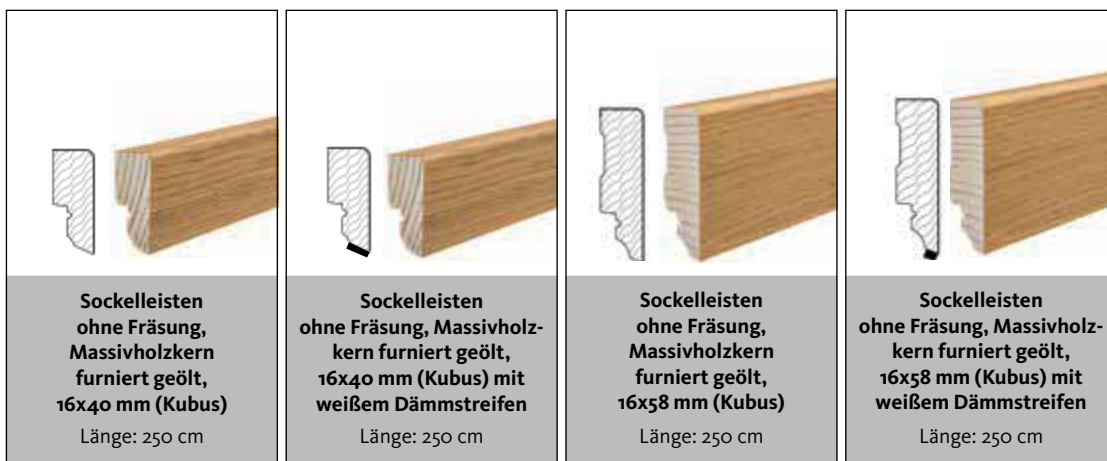

Sockelleisten ohne Fräsung, Massivholzkern furniert geölt, 16x40 mm (Kubus)
Länge: 250 cm

Sockelleisten ohne Fräsung, Massivholzkern furniert geölt, 16x40 mm (Kubus) mit weißem Dämmstreifen
Länge: 250 cm

Sockelleisten ohne Fräsung, Massivholzkern furniert geölt, 16x58 mm (Kubus)
Länge: 250 cm

Sockelleisten ohne Fräsung, Massivholzkern furniert geölt, 16x58 mm (Kubus) mit weißem Dämmstreifen
Länge: 250 cm

Holzoptik	6,38 € / 6,90 € Art.Nr.	6,85 € / 7,40 € Art.Nr.	6,85 € / 7,40 € Art.Nr.	7,77 € / 8,40 € Art.Nr.
Eiche	410642	41113	41114	41116
Holzoptik	8,23 € / 8,90 € Art.Nr.		8,70 € / 9,40 € Art.Nr.	
Eiche puroweiß	410643 ¹		41115 ¹	
Eiche sandweiß	410644 ¹		410647 ¹	

1) Solange Vorrat reicht

Bestellsortiment

Sockelleisten für parkettmanufaktur aus Original HARO Parkett gefertigt

Kommissionsweiser Bezug
Lieferzeit ca. 3 Wochen

Einzelabnahme: 1 Stück
Preise in €/lfm
ohne MwSt. / **inkl. MwSt.**



Sockelleisten aus Original HARO Parkett, naturgeölt, 16x58 mm (Kubus)
Länge: 218 cm / 300 cm *

Holzoptik	27,66 € / 29,90 € Art.Nr.
Eiche Barrique	540555
Eiche carbonschwarz	540559
Eiche	540562
Eiche Nubia	540557
Eiche weiß Barrique	540554
Esche Barrique	540560
Esche olivgrau	540561
Räuchereiche	540563
Ureiche	540556 ¹
Holzoptik	36,91 € / 39,90 € Art.Nr.
Eiche XL 3 m *	540564
Räuchereiche XL 3m *	540565





1) Solange Vorrat reicht

Sockelleisten für Parkett naturaDur

– mit Clipfräsung

Einzelabnahme: 1 Stück
Mengenabnahme: 10 Stück
Verpackung: 10 St./Bund
in Folie geschrumpft

Preise in €/lfm
ohne MwSt. / **inkl. MwSt.**

				
Stecksockelleisten Massivholzkern furniert geölt 19x39S mm	Stecksockelleisten Massivholzkern furniert geölt, 19x58 mm	Stecksockelleisten Massivholzkern furniert geölt, 16x40 mm (Kubus)	Stecksockelleisten Massivholzkern furniert geölt, 16x58 mm (Kubus)	Stecksockelleisten MDF-Kern furniert geölt, 15x80 mm (Kubus)¹
Länge: 250 cm	Länge: 220 cm	Länge: 220 cm	Länge: 220 cm	Länge: 220 cm

Holzoptik	5,00 € / 5,40 € Art.Nr.	6,85 € / 7,40 € Art.Nr.	6,38 € / 6,90 € Art.Nr.	6,85 € / 7,40 € Art.Nr.	7,31 € / 7,90 € Art.Nr.
Ahorn /Bergahorn/Canadischer Ahorn NEU		414118		414119	
Buche gedämpft		406891		411072	
Eiche	408663	406890	411062	411074	411108
Holzoptik	6,85 € / 7,40 € Art.Nr.	8,70 € / 9,40 € Art.Nr.	8,23 € / 8,90 € Art.Nr.	8,70 € / 9,40 € Art.Nr.	10,08 € / 10,90 € Art.Nr.
Bernsteineiche	408664 ²	406893	411061	411070	411107
Eiche invisible	410701 ²	409733	411064	411081	411109
Eiche lichtweiß	411479 ²	411480	411481	411482	411483
Eiche puroweiß	410703 ²	406907	411065	411085	411110
Eiche sandgrau		409734	411066	410899	411111
Esche lichtweiß		411495		411496	
Nussbaum amerikanisch		406896		411100	
Holzoptik		9,62 € / 10,40 € Art.Nr.		9,62 € / 10,40 € Art.Nr.	
Bernsteineiche strukturiert		409611		411071	
Buche gedämpft strukturiert		409786		411073	
Eiche astig		410713		411076	
Eiche strukturiert		409612		411075	
Eiche invisible strukturiert		411466		411467	
Eiche lichtweiß strukturiert		411484		411485	
Eiche puroweiß strukturiert		409613		411086	
Eiche sandgrau strukturiert		409785		411088	
Esche invisible strukturiert		412438		412444	
Esche pastellcreme strukturiert		412437		412443	
Tanne strukturiert		412440		412446	
Tanne lichtweiß strukturiert		412439		412445	
Tanne pastellgrau strukturiert		412436		412442	

1) Verlegehinweis: Maximal 10 mm Wandabstand möglich!

2) Solange Vorrat reicht

Bestellsortiment

Sockelleisten Parkett Sonderanfertigung

Auf Anfrage sind für das gesamte Parkettsortiment die Fertigung von Sockelleisten 16x58 mm (Kubus) möglich.
Die Fertigung erfolgt aus Original HARO Parkettböden.

Kommissionsweiser Bezug
Lieferzeit ca. 3 Wochen





	Art.Nr.	€ ohne MwSt.	€ inkl. MwSt.
für parkettmanufaktur Böden	540566	36,91 €/lfm	39,90 €/lfm
für Parkett Landhausdielen	540567	24,88 €/lfm	26,90 €/lfm
für Parkett Schiffsboden	540568	24,88 €/lfm	26,90 €/lfm

Bei Bestellung von Artikeln, die nicht im HARO Standardsortiment enthalten sind, wird bei einem Bestellwert bis 100 € eine Bearbeitungsgebühr von 10 € erhoben.

Sockelleisten für Parkett versiegelt – mit Clipfräsung

Einzelabnahme: 1 Stück
Mengenabnahme: 10 Stück
Verpackung: 10 St./Bund
in Folie geschrumpft

Preise in €/lfm
ohne MwSt. / **inkl. MwSt.**

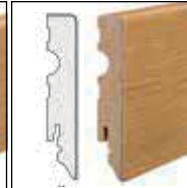
				
Stecksockelleisten Massivholzkern furniert matt-versiegelt, 19x39S mm Länge: 250 cm	Stecksockelleisten Massivholzkern furniert matt-versiegelt, 19x58 mm Länge: 220 cm	Stecksockelleisten Massivholzkern furniert matt-versiegelt, 16x40 mm (Kubus) Länge: 220 cm	Stecksockelleisten Massivholzkern furniert matt-versiegelt, 16x58 mm (Kubus) Länge: 220 cm	Stecksockelleisten MDF-Kern furniert matt-versiegelt, 15x80 mm (Kubus) ¹ Länge: 220 cm

Holzoptik	4,53 € / 4,90 € Art.Nr.	6,38 € / 6,90 € Art.Nr.	5,92 € / 6,40 € Art.Nr.	6,38 € / 6,90 € Art.Nr.	6,85 € / 7,40 € Art.Nr.
Ahorn /Bergahorn/Canadischer Ahorn	411478	411117		411126	
Buche gedämpft	408668	406923		411130	
Eiche	408669	406922	411119	411131	411146
Holzoptik	6,38 € / 6,90 € Art.Nr.	8,23 € / 8,90 € Art.Nr.		8,23 € / 8,90 € Art.Nr.	
Kirschbaum amerikanisch	408675 ²	406928 ²		411142 ²	
Holzoptik		9,16 € / 9,90 € Art.Nr.		8,79 € / 9,50 € Art.Nr.	
Eiche strukturiert		409616		411132	
Eiche lichtweiß strukturiert		409614		411136	



1) Verlegehinweis: Maximal 10 mm Wandabstand möglich!
2) Solange Vorrat reicht

Sockelleisten für Parkett versiegelt Kubus – ohne Clipfräsung

**OHNE
CLIPFRÄSUNG**

Einzelabnahme: 1 Stück
Mengenabnahme: 10 Stück
Verpackung: 10 St./Bund in Folie geschrumpft

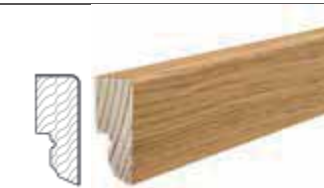
Preise in €/lfm
ohne MwSt. / **inkl. MwSt.**

	
Sockelleisten ohne Fräsung, Massivholzkern furniert matt-versiegelt, 16x40 mm (Kubus) Länge: 250 cm	Sockelleisten ohne Fräsung, Massivholzkern furniert matt-versiegelt, 16x58 mm (Kubus) Länge: 250 cm

Holzoptik	5,92 € / 6,40 € Art.Nr.	6,38 € / 6,90 € Art.Nr.
Eiche	410648	411151
Holzoptik	6,94 € / 7,50 € Art.Nr.	7,86 € / 8,50 € Art.Nr.
Eiche lichtweiß	410650	411152

Objektleisten

Einzelabnahme: 1 Stück
 Mengenabnahme: 10 Stück
 Verpackung: 10 St./Bund in Folie geschumpft

Preise in €/lfm
 ohne MwSt. / **inkl. MwSt.**



Holzoptik	4,53 € / 4,90 € Art.Nr.
Eiche	408022

Sockelleisten für Holz-Performanceboden MULTIVO

Einzelabnahme: 1 Stück
 Mengenabnahme: 10 Stück
 Verpackung: 10 St./Bund in Folie geschumpft

Preise in €/lfm
 ohne MwSt. / **inkl. MwSt.**

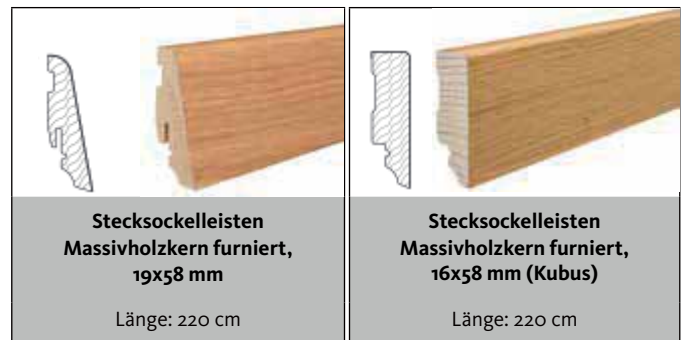

Holzoptik	6,85 € / 7,40 € Art.Nr.	6,85 € / 7,40 € Art.Nr.
Eiche	406890	411074
Holzoptik	7,31 € / 7,90 € Art.Nr.	7,31 € / 7,90 € Art.Nr.
Esche	412291	412288
Tanne	412292	412289
Holzoptik	8,70 € / 9,40 € Art.Nr.	8,70 € / 9,40 € Art.Nr.
Nussbaum amerikanisch	406896	411100
Räuchereiche	412293	412290

Sockelleisten für DISANO

Einzelabnahme: 1 Stück
 Mengenabnahme: 10 Stück
 Verpackung: 10 St./Bund in Folie geschrumpft

Preise in €/lfm
 ohne MwSt. / **inkl. MwSt.**

	
Stecksockelleisten Massivholzkern foliert, Nässechutz, 19x58 mm Länge: 220 cm	Stecksockelleisten MDF-foliert, 16x58 mm (Kubus) Länge: 220 cm
7,22 € / 7,80 €	5,27 € / 5,70 €

Dekor	Art.Nr.	Art.Nr.
Antikeiche creme ¹	410358 ³	411295 ³
Artdesign crema ²	410793 ³	411297 ³
Bergeiche ¹	409401	411298 ³
Beton grau ²	410796 ³	411299 ³
Beton hell ²	410795	411300
Cottage Wood ¹	411368 ³	411299 ³
Country Eiche grau ¹	410091 ³	411301 ³
Eiche Cambridge ¹	411363 ³	
Eiche Cardiff weiß ¹	411365 ³	411353 ³
Eiche Columbia grau ¹	410360	411324
Eiche Columbia natur ¹	410363	411326
Eiche Jubilé ¹	410359	411328
Eiche Lavidia ¹	410425 ³	411329 ³
Eiche Ontario weiß ¹	410357	411331
Eiche Ontario grau ¹	411501	411508
Eiche Ontario natur ¹	411502	411509
Eiche Ontario puro ¹	414062	414041
Eiche Oxford ¹	410364	411332 ³
Eiche Phoenix ¹	410362	411333
Eiche Picardie grau ¹	411954	411946
Eiche Picardie natur ¹	411953	411945
Eiche Picardie puro ¹	411952	411944
Eiche Provence creme ¹	410789	411334
Eiche Provence geräuchert ¹	410791 ³	411335 ³
Eiche Provence natur ¹	410790	411336
Eiche Quebec alabaster ¹	NEU 414067	414073
Eiche Quebec altbraun ¹	NEU 414069	414075
Eiche Quebec caramel ¹	NEU 414068	414074
Eiche Sheffield braun ¹	411958	411950
Eiche Sheffield cremeweiß ¹	411955	411947
Eiche Sheffield grau ¹	411959	411951
Eiche Sheffield natur ¹	411957	411949
Eiche Sheffield puro ¹	411956	411948
Eiche Victoria Honig ¹	411503	411510
Eiche Victoria puro ¹	411504	411511

1) Holznachbildung
 2) Steinnachbildung
 3) Solange Vorrat reicht

Sockelleisten für DISANO

Einzelabnahme: 1 Stück
 Mengenabnahme: 10 Stück
 Verpackung: 10 St./Bund in Folie geschrumpft

Preise in €/lfm
 ohne MwSt. / **inkl. MwSt.**

	
Stecksockelleisten Massivholzkern foliert, Nässeschutz, 19x58 mm Länge: 220 cm	Stecksockelleisten MDF-foliiert, 16x58 mm (Kubus) Länge: 220 cm
7,22 € / 7,80 €	5,27 € / 5,70 €

Dekor	Art.Nr.	Art.Nr.
Eiche Victoria samtbraun ¹	411505 ³	411512 ³
Eiche Whistler basalt ¹	NEU 414066	414072
Eiche Whistler kieselgrau ¹	NEU 414064	414070
Eiche Whistler natur ¹	NEU 414065	414071
Eiche Yorkshire puro ¹	411367 ³	411355 ³
Feldeiche ¹	410093 ³	411340 ³
Französische Räuchereiche ¹	409406 ³	411341 ³
Industrial grey ²	411370 ³	411358 ³
Kristalleiche ¹	410088 ³	411342 ³
Lichteiche ¹	410089 ³	411343 ³
Marmor anthrazit ²	411374 ³	411362 ³
Nussbaum / Eiche Victoria geräuchert ¹	410095 ³	411344 ³
Pinie Nordica ¹	409407 ³	411345 ³
Rusted metal ²	411369 ³	411357 ³
Sandeiche ¹	409409	411346
Sandstein ²	410794 ³	411347 ³
Schiefer anthrazit ²	410797	411348
Sichtbeton greige ²	411373 ³	411361 ³
Steineiche creme ¹	409410 ³	411349 ³
Tabakeiche ¹	410094 ³	411350 ³
Urban white ²	411372 ³	411360 ³
Wallonischer Schiefer ²	411371 ³	411359 ³
weiß (Marmor weiß)	410792	411056
Wildeiche ¹	409412 ³	411351 ³

- 1) Holznachbildung
 2) Steinnachbildung
 3) Solange Vorrat reicht

Sockelleisten für Laminatboden MDF-foliiert

Einzelabnahme: 1 Stück
 Mengenabnahme: 10 Stück
 Verpackung: 10 St./Bund
 in Folie geschrumpft

Preise in €/lfm
 ohne MwSt. / **inkl. MwSt.**

			
Stecksockelleisten MDF-foliiert, 19x58 mm	Stecksockelleisten MDF-foliiert, 16x58 mm (Kubus)	Stecksockelleisten MDF-foliiert, 15x80 mm (Kubus) ¹	Stecksockelleisten Massivholzkern, foliiert, Nässechutz, 15x80 mm ¹
Länge: 220 cm	Länge: 220 cm	Länge: 220 cm	Länge: 220 cm
5,00 € / 5,40 €	5,00 € / 5,40 €	5,92 € / 6,40 €	8,51 € / 9,20 €

Dekor	Art.Nr.	Art.Nr.	Art.Nr.	Art.Nr.
Ahorn	412349	412371		
Akazie Vario	412367	412389	412403	412411 ²
Alpineiche natur	411532	411567	411597	
Buche	412350	412372		
Chevron Eiche geräuchert	NEU	413896		
Chevron Eiche grau	NEU	413898		
Chevron Eiche natur	NEU	413897		
Chevron Eiche weiß	NEU	413901		
Eiche Altholz	407816	411169	411226	
Eiche Bari bernstein	412355	412377	412393	
Eiche Bari grau	412356	412378	412394	
Eiche Bari natur	412357	412379	412395	
Eiche Bari puro	412358	412380	412396	
Eiche Calabria	412352	412374		
Eiche Contura geräuchert	411536	411574	411601	
Eiche Contura steingrau	407815	411211	411263	411287 ²
Eiche Eleganza antikgrau	411539	411577	411603	411624 ²
Eiche Eleganza cremeweiß / Eiche Flavia weiß	411533	411568	411598	411621 ²
Eiche Eleganza geräuchert / Eiche Flavia geräuchert	411540	411578	411604	411625 ²
Eiche Eleganza natur	411542	411580	411606	411627 ²
Eiche Emilia Honig	411543	411581	411607	
Eiche Emilia Puro	411544	411582	411608	411629 ²
Eiche Emilia samtgrau	410765	411183	411240	411277 ²
Eiche Emilia weiß	410764	411185	411242	
Eiche Flavia grau	412363	412385	412401	412407 ²
Eiche Flavia natur	412364	412386	412402	412408 ²
Eiche Italica creme / Eiche Olbia / Eiche Siena puro	411545	411583	411609	
Eiche italica natur	408609	411190	411246	
Eiche Melina puro / Eiche Eleganza puro	411546	411584	411610	411630 ²
Eiche Metallic natur	412366	412388		412410 ²
Eiche Metallic schwarz	412365	412387		412409 ²
Eiche Portland natur / Eiche Lombardia	409322	411197	411252	411280 ²
Eiche Portland puro / Eiche Flavia puro / Chevron Eiche puro	411548	411587	411611	
Eiche Savona natur	410756	411199	411254	
Eiche Scarpa geräuchert	412353	412375		

1) Verlegehinweis: Maximal 10 mm Wandabstand möglich!
 2) Solange Vorrat reicht

Sockelleisten für Laminatboden MDF-foliiert

			
Stecksockelleisten MDF-foliiert, 19x58 mm	Stecksockelleisten MDF-foliiert, 16x58 mm (Kubus)	Stecksockelleisten MDF-foliiert, 15x80 mm (Kubus) ¹	Stecksockelleisten Massivholzkern, foliiert, Nässechutz, 15x80 mm ¹
Länge: 220 cm	Länge: 220 cm	Länge: 220 cm	Länge: 220 cm
5,00 € / 5,40 €	5,00 € / 5,40 €	5,92 € / 6,40 €	8,51 € / 9,20 €

Einzelabnahme: 1 Stück
Mengenabnahme: 10 Stück
Verpackung: 10 St./Bund
in Folie geschrumpft

Preise in €/lfm
ohne MwSt. / **inkl. MwSt.**

Dekor	Art.Nr.	Art.Nr.	Art.Nr.	Art.Nr.
Eiche Scarpa natur	412354	412376		
Eiche Sicilia natur	411549	411588	411258	
Eiche Sicilia puro	410404	411201	411256	411282 ²
Eiche Sicilia weiß / Eiche Bergamo silbergrau	411550	411589	411613	411633 ²
Eiche Siena samtweiß	410770	411204		
Eiche Torri grau	412362	412384	412400	
Eiche Veneto crema	409320	411207	411260	411634 ²
Eiche Veneto mocca	411552	411591	411615	411635 ²
Eiche Veneto natur	411562	411592	411616	
Fliese Beton hell	NEU	413899		
Fliese Beton dunkel	NEU	413900		
Graphiteiche	411564	411594		
Kastanie Varese	412361	412383	412399	
Nussbaum	412351	412373		
Nussbaum Cesano	412360	412382	412398	
Nussbaum Vario	412369	412391	412405	412413 ²
Pinie Florenz	412359	412381	412397	
Silberhorn Vario	412370	412392	412406	412414 ²
Steineiche	411566	411596		
Ulme Vario	412368	412390	412404	412412 ²

1) Verlegehinweis: Maximal 10 mm Wandabstand möglich!

2) Solange Vorrat reicht

Sockelleisten schwarz für Parkett

– mit Clipfräsung

Einzelabnahme: 1 Stück
Mengenabnahme: 10 Stück
Verpackung: 10 St./Bund
in Folie geschrumpft

Preise in €/lfm
ohne MwSt. / **inkl. MwSt.**

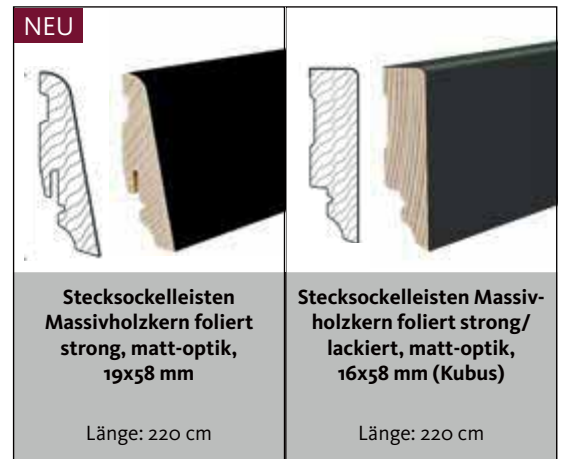

	Art.Nr.	€ ohne MwSt.	€ inkl. MwSt.	Art.Nr.	€ ohne MwSt.	€ inkl. MwSt.
schwarz	414003	7,77 €	8,40 €	412298	7,77 €	8,40 €

Sockelleisten schwarz für Laminatboden

– mit Clipfräsung

Einzelabnahme: 1 Stück
Mengenabnahme: 10 Stück
Verpackung: 10 St./Bund
in Folie geschrumpft

Preise in €/lfm
ohne MwSt. / **inkl. MwSt.**

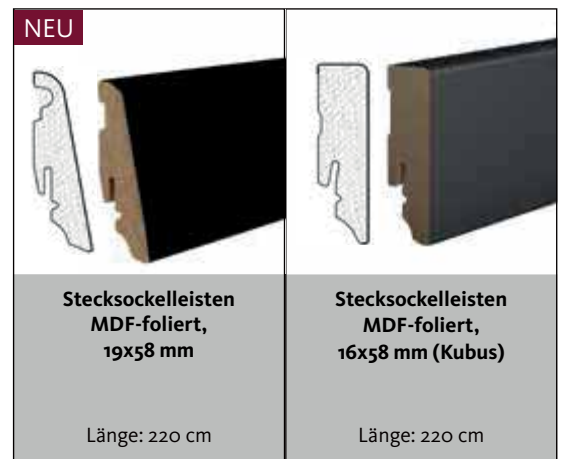

	Art.Nr.	€ ohne MwSt.	€ inkl. MwSt.	Art.Nr.	€ ohne MwSt.	€ inkl. MwSt.
schwarz	NEU 414002	4,63 €	5,00 €	412297	4,63 €	5,00 €

Sockelleisten weiß für Parkett – mit Clipfräsung



Einzelabnahme: 1 Stück
Mengenabnahme: 10 Stück
Verpackung: 10 St./Bund
in Folie geschumpft

Preise in €/lfm
ohne MwSt. / **inkl. MwSt.**

	Art.Nr.	€ ohne MwSt.	€ inkl. MwSt.	Art.Nr.	€ ohne MwSt.	€ inkl. MwSt.	Art.Nr.	€ ohne MwSt.	€ inkl. MwSt.	Art.Nr.	€ ohne MwSt.	€ inkl. MwSt.
weiß RAL 9010	411044	4,53 €	4,90 €	409834	5,27 €	5,70 €	411047	5,27 €	5,70 €	411051	6,38 €	6,90 €
weiß RAL 9016	411045	4,72 €	5,10 €				411048	5,46 €	5,90 €			
weiß * Nässeschutz RAL 9010	411046	5,09 €	5,50 €	410792	6,01 €	6,50 €	411049	6,01 €	6,50 €			
weiß lackiert, Holzstruktur							411050 ²	6,20 €	6,70 €			

Sockelleisten weiß für Parkett – ohne Clipfräsung

**OHNE
CLIPFRÄSUNG**

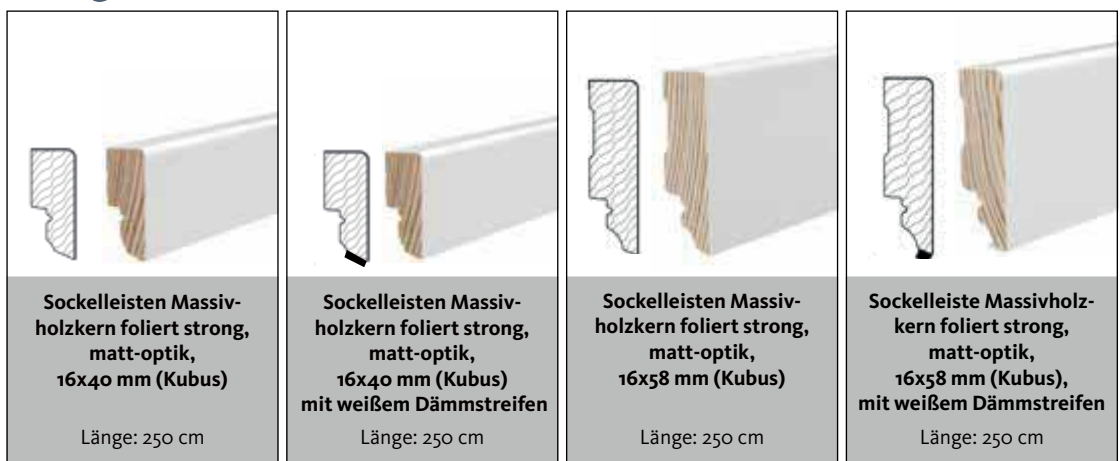

Einzelabnahme: 1 Stück
Mengenabnahme: 10 Stück
Verpackung: 10 St./Bund
in Folie geschumpft

Preise in €/lfm
ohne MwSt. / **inkl. MwSt.**

	Art.Nr.	€ ohne MwSt.	€ inkl. MwSt.	Art.Nr.	€ ohne MwSt.	€ inkl. MwSt.	Art.Nr.	€ ohne MwSt.	€ inkl. MwSt.	Art.Nr.	€ ohne MwSt.	€ inkl. MwSt.
weiß RAL 9010	410638	4,53 €	4,90 €	411052	5,00 €	5,40 €	411053	5,27 €	5,70 €	411054	5,74 €	6,20 €

Sockelleisten weiß für Laminatboden – mit Clipfräsung

Einzelabnahme: 1 Stück
Mengenabnahme: 10 Stück
Verpackung: 10 St./Bund
in Folie geschrumpft

Preise in €/lfm
ohne MwSt. / **inkl. MwSt.**

Stecksockelleisten MDF-foliiert, 16x40 mm (Kubus)	Stecksockelleisten MDF-foliiert, 19x58 mm	Stecksockelleisten MDF-foliiert, 16x58 mm (Kubus)	Stecksockelleisten MDF-foliiert, 15x80 mm (Kubus)
Länge: 220 cm	Länge: 220 cm	Länge: 220 cm	Länge: 220 cm

	Art.Nr.	€ ohne MwSt.	€ inkl. MwSt.	Art.Nr.	€ ohne MwSt.	€ inkl. MwSt.	Art.Nr.	€ ohne MwSt.	€ inkl. MwSt.	Art.Nr.	€ ohne MwSt.	€ inkl. MwSt.
weiß ¹⁾ RAL 9016	411055	2,68 €	2,90 €	406857	3,24 €	3,50 €	411056	3,24 €	3,50 €	411057	3,70 €	4,00 €
weiß foliiert, strukturiert RAL 9016				409779	4,16 €	4,50 €						

1) überstreichbar (z.B. passend zur Wandfarbe)

Sockelleisten weiß, **PS-Schaum** wasserfest – mit Clipfräsung



Einzelabnahme: 1 Stück
Mengenabnahme: 10 Stück
Verpackung: 10 St./Bund
in Folie geschrumpft

Preise in €/lfm
ohne MwSt. / **inkl. MwSt.**

Stecksockelleisten PS-Schaum, wasserfest, Feuchtraum geeignet, 13,5x58 mm	Stecksockelleisten PS-Schaum, wasserfest, Feuchtraum geeignet, 15x50 mm (Kubus)
Länge: 240 cm	Länge: 240 cm

	Art.Nr.	€ ohne MwSt.	€ inkl. MwSt.	Art.Nr.	€ ohne MwSt.	€ inkl. MwSt.
weiß	409780	5,09 €	5,50 €	410641	5,74 €	6,20 €



NEU

Neu im Sortiment

Weißer Kubus Kunststoffecken passend zu allen Kubus Sockelleisten mit der Abmessung 16x58 mm, 19x58 mm finden Sie auf Seite 198.

Sockelleisten weiß „Altdeutsches Profil“ für Parkett – mit Clipfräsung

Einzelabnahme: 1 Stück
Mengenabnahme: 5 Stück
Verpackung: 5 St./Bund
in Folie geschumpft

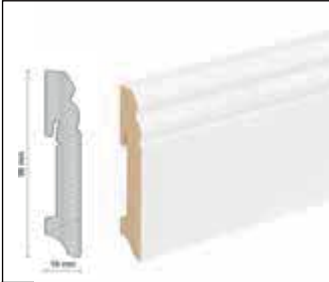
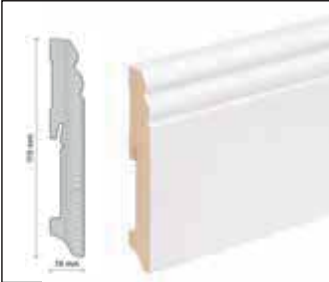

Preise in €/lfm
ohne MwSt. / **inkl. MwSt.**

		
Altdeutsches Profil, Stecksockelleisten, Massivholzkern lackiert, 18x80 mm Länge: 240 cm	Altdeutsches Profil, Stecksockelleisten, Massivholzkern lackiert, 18x96 mm Länge: 240 cm	Altdeutsches Profil, Stecksockelleisten, Massivholzkern lackiert, 18x115 mm Länge: 240 cm
Art.Nr. € ohne MwSt. € inkl. MwSt.	Art.Nr. € ohne MwSt. € inkl. MwSt.	Art.Nr. € ohne MwSt. € inkl. MwSt.
weiß RAL 9010 411922 8,05 € 8,70 €	411923 8,70 € 9,40 €	411924 9,62 € 10,40 €

Sockelleisten weiß „Altdeutsches Profil“ für Laminatboden – mit Clipfräsung

Einzelabnahme: 1 Stück
Mengenabnahme: 10 Stück
Verpackung: 10 St./Bund
in Folie geschumpft

Preise in €/lfm
ohne MwSt. / **inkl. MwSt.**

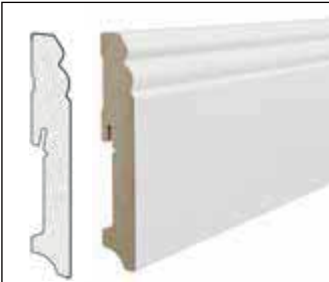
		
Altdeutsches Profil, Stecksockelleisten, MDF 18x70 mm Länge: 240 cm	Altdeutsches Profil, Stecksockelleisten, MDF 18x90 mm Länge: 240 cm	Altdeutsches Profil, Stecksockelleisten, MDF 18x115 mm Länge: 240 cm
Art.Nr. € ohne MwSt. € inkl. MwSt.	Art.Nr. € ohne MwSt. € inkl. MwSt.	Art.Nr. € ohne MwSt. € inkl. MwSt.
weiß foliert ¹ RAL 9016 407746 4,35 € 4,70 €	407747 5,00 € 5,40 €	407748 5,92 € 6,40 €
weiß foliert lackiert RAL 9010 407749 5,09 € 5,50 €	407750 5,83 € 6,30 €	407751 6,75 € 7,30 €

1) überstreichbar (z.B. passend zur Wandfarbe)

Zubehör zu Sockelleisten „Altdeutsches Profil“



Eckenstäbchen für Altdeutsche Profile

- Ideal für Ecken bzw. zum Leistenabschluss
- Zum Eigenzuschnitt mit Klebmontage

Inhalt: 6 St./Pack (Art.Nr. 407853)
2 St./Pack (Art.Nr. 411995)
Abmessung: 22x22x122 mm (Art.Nr. 407853)
20x20x117 mm (Art.Nr. 411995)

	Art.Nr.	Einzelabnahme	Mengenabnahme	€ ohne MwSt.	€ inkl. MwSt.
MDF weiß foliert RAL 9016	407853	1 Pack	4 Pack	11,47 €/Pack	12,40 €/Pack
Massivholz, weiß lackiert RAL 9010	411995	1 Pack	4 Pack	11,93 €/Pack	12,90 €/Pack

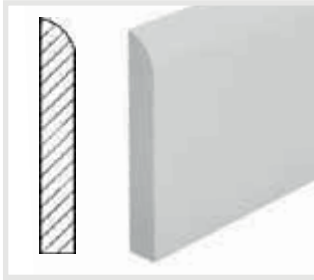

Biegeschaumleiste, 10 x 69 mm

kommissionsweiser Bezug
 Lieferzeit ca. 1 Woche
 Verpackung: 1 St. im Karton

Länge: 240 cm

	Art.Nr.	Einzelabnahme	Mengenabnahme	€ ohne MwSt.	€ inkl. MwSt.
weiß	409782	1 St.	-	16,10 €/lfm	17,40 €/lfm

überstreichbar (z.B. passend zur Wandfarbe)

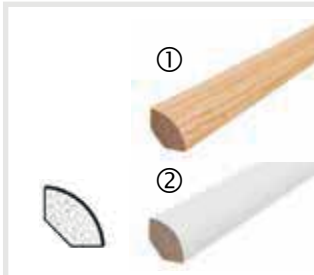

Viertelstab (MDF) 14 x 14 mm

Verpackung: 20 St. in Folie geschrumpft

Länge: 240 cm

	Art.Nr.	Einzelabnahme	Mengenabnahme	€ ohne MwSt.	€ inkl. MwSt.
Eiche, furniert matt versiegelt (MDF) ①	409369	1 St.	20 St.	2,59 €/lfm	2,80 €/lfm
weiß foliert (MDF) ①	409368	1 St.	20 St.	1,85 €/lfm	2,00 €/lfm

1) überstreichbar (z.B. passend zur Wandfarbe)

Montage- und Sockelleistenzubehör



Clips für Stecksockelleisten

Befestigungsclips aus Kunststoff für die einfache und unsichtbare Montage von Stecksockelleisten. In der Packung sind die Schrauben und Dübel zur Befestigung der Clips an der Wand bereits enthalten. Perfekte Anpassung auch für Leistenbreiten kleiner 18 mm durch abbrechbare Lasche. Mit integrierter Bohrschablone!

1 Packung = 30 Clips, Schrauben, Dübel und Bohrschablone
 Reicht für 15 lfm

Art.Nr.	Einzelabnahme	Mengenabnahme	€ ohne MwSt.	€ inkl. MwSt.
407198	1 Pack	10 Pack	14,71 €/Pack	15,90 €/Pack



Nagelclip

Für die einfache und unsichtbare Montage von Sockelleisten in sämtlichen Formen und Materialien. Durch den HARO Nagelclip ist ein nachträgliches Versetzen der Leiste problemlos möglich.

1 Packung = 30 Nagelclips und Dübel
 Reicht für ca. 9 - 15 lfm

Art.Nr.	Einzelabnahme	Mengenabnahme	€ ohne MwSt.	€ inkl. MwSt.
410634	1 Pack	10 Pack	14,71 €/Pack	15,90 €/Pack



Montageklebstoff

- sehr gute Anfangshaftung
- dauerelastisch, geruchsfreie Aushärtung
- lösemittelfrei, silikonfrei, isocyanatfrei, frei von weichmachenden Bestandteilen
- vielseitig einsetzbar, z.B. für HARO Interior Wall und Stairs, Sockelleisten und Bodenprofile

Inhalt: 290 ml
 Reicht für: 1 m²

Art.Nr.	Einzelabnahme	Mengenabnahme	€ ohne MwSt.	€ inkl. MwSt.
411160	1 St.	20 St.	16,56 €/St.	17,90 €/St.



Dichtlippenschiene

Schienensystem mit integrierter Dichtlippe passend für alle Stecksockelleisten 19x58 mm. Die HARO Dichtlippenschiene schützt die Dehnfuge vor Feuchtigkeit und die Leiste vor Feuchtigkeit von unten.

Länge: 240 cm

Art.Nr.	Einzelabnahme	Mengenabnahme	€ ohne MwSt.	€ inkl. MwSt.
410635	1 St.	20 St.	5,92 €/lfm	6,40 €/lfm

LED-Sockelleiste



Eine gelungene Kombination aus Befestigungsschiene und LED-Schacht. Dabei kann jede HARO Stecksockelleiste (mit Clip-Fräsung) bis 90 mm Höhe aufgesteckt werden. Das macht das System unglaublich flexibel.

**LED-Streifen**

Weißlicht, selbstklebend
inkl. Trafo und Dimmer mit Fernbedienung
12 V/ 4,8 W/lfm

Länge: 500 cm

Art.Nr.	Einzelabnahme	Mengenabnahme	€ ohne MwSt.	€ inkl. MwSt.
409777	1 St.	-	11,93 €/lfm	12,90 €/lfm

**LED-Befestigungsschiene silber**

Befestigungsschiene mit Kanal zum Einkleben von LED-Streifen bis 10 mm Höhe.
Inklusive matt-transparente Abdeckung des Kanal aus PET

Länge: 240 cm

Art.Nr.	Einzelabnahme	Mengenabnahme	€ ohne MwSt.	€ inkl. MwSt.
409778	1 St.	-	27,66 €/lfm	29,90 €/lfm

**LED-Endkappe, weiß**

Endkappe für LED-Befestigungsschiene

Inhalt: 2 St./Pack

Art.Nr.	Einzelabnahme	Mengenabnahme	€ ohne MwSt.	€ inkl. MwSt.
410378	1 Pack	-	4,07 €/Pack	4,40 €/Pack

Kunststoffecken weiß

Kunststoffecken für Stecksockelleisten 16x58 mm

Die Ecken erleichtern die Montage dadurch, dass der Gehrungsschnitt entfallen kann.
Inhalt: je 2 Stück/Pack, bei Endkappen eine linke und eine rechte.

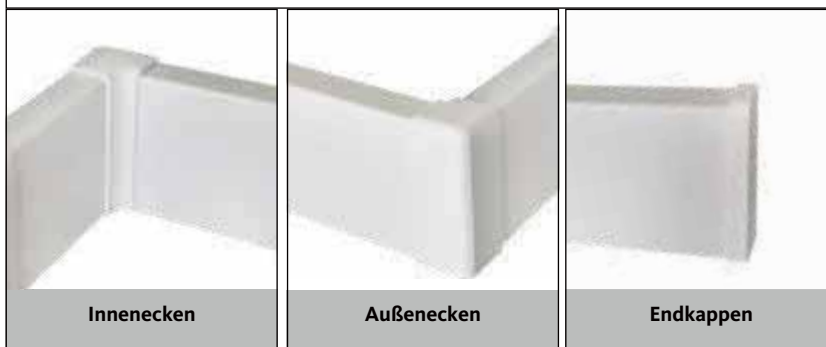

Einzelabnahme: 1 Pack
Mengenabnahme: 10 Pack

Preise in €/Pack

	Art.Nr.	€ ohne MwSt.	€ inkl. MwSt.	Art.Nr.	€ ohne MwSt.	€ inkl. MwSt.	Art.Nr.	€ ohne MwSt.	€ inkl. MwSt.
weiß RAL 9016	412294	5,46 €	5,90 €	412295	5,46 €	5,90 €	412296	5,46 €	5,90 €

Kunststoffecken für Stecksockelleisten 19x58 mm

Die Ecken erleichtern die Montage dadurch, dass der Gehrungsschnitt entfallen kann.
Inhalt: je 2 Stück/Pack, bei Endkappen eine linke und eine rechte.



Einzelabnahme: 1 Pack
Mengenabnahme: 10 Pack

Preise in €/Pack

	Art.Nr.	€ ohne MwSt.	€ inkl. MwSt.	Art.Nr.	€ ohne MwSt.	€ inkl. MwSt.	Art.Nr.	€ ohne MwSt.	€ inkl. MwSt.	Art.Nr.	€ ohne MwSt.	€ inkl. MwSt.
weiß	409240	6,38 €	6,90 €	409241	6,38 €	6,90 €	409242	6,38 €	6,90 €	409243	6,38 €	6,90 €

Kunststoffecken, Holzdekor

Kunststoffecken in Holznachbildung für Stecksockelleisten 19x58 mm

Die Ecken erleichtern die Montage dadurch, dass der Gehrungsschnitt entfallen kann. Dank der Endkappen und Zwischenstücke können die Sockelleisten auch im Stoßbereich verkleidet werden.
Inhalt: je 2 Stück/Pack, bei Endkappen eine linke und eine rechte.

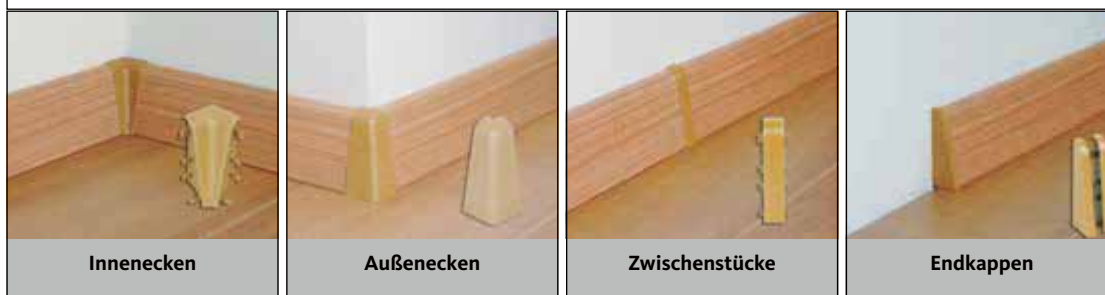

Einzelabnahme: 1 Pack
Mengenabnahme: 10 Pack

Preise in €/Pack

	Art.Nr.	€ ohne MwSt.	€ inkl. MwSt.	Art.Nr.	€ ohne MwSt.	€ inkl. MwSt.	Art.Nr.	€ ohne MwSt.	€ inkl. MwSt.	Art.Nr.	€ ohne MwSt.	€ inkl. MwSt.
Ahorn	407113	6,38 €	6,90 €	407127	6,38 €	6,90 €	407141	6,38 €	6,90 €	407155	6,38 €	6,90 €
Apfel ¹				407133	6,38 €	6,90 €	407147	6,38 €	6,90 €	407161	6,38 €	6,90 €
Birne Golden ¹	407121	6,38 €	6,90 €	407135	6,38 €	6,90 €	407149	6,38 €	6,90 €	407163	6,38 €	6,90 €
Buche	407112	6,38 €	6,90 €	407126	6,38 €	6,90 €	407140	6,38 €	6,90 €	407154	6,38 €	6,90 €
Eiche	407111	6,38 €	6,90 €	407125	6,38 €	6,90 €	407139	6,38 €	6,90 €	407153	6,38 €	6,90 €
Eiche dunkel	409280	6,38 €	6,90 €	409281	6,38 €	6,90 €	409282	6,38 €	6,90 €	409283	6,38 €	6,90 €
Kirsche/Nussbaum hell ¹				407131	6,38 €	6,90 €	407145	6,38 €	6,90 €			
Merbau/Jatoba ¹	407115	6,38 €	6,90 €	407129	6,38 €	6,90 €	407143	6,38 €	6,90 €	407157	6,38 €	6,90 €
Nordic Pine ¹							407150	6,38 €	6,90 €			
Nussbaum dunkel	407118	6,38 €	6,90 €	407132	6,38 €	6,90 €	407146	6,38 €	6,90 €	407160	6,38 €	6,90 €
Snow Pine ¹				407712	6,38 €	6,90 €	407713	6,38 €	6,90 €			
Grau	409276	6,38 €	6,90 €	409277	6,38 €	6,90 €	409278	6,38 €	6,90 €	409279	6,38 €	6,90 €
Gold	407123	6,48 €	7,00 €	407137	6,48 €	7,00 €	407151	6,48 €	7,00 €	407165	6,48 €	7,00 €
Silber	407124	6,48 €	7,00 €	407138	6,48 €	7,00 €	407152	6,48 €	7,00 €	407166	6,48 €	7,00 €

Kunststoffecken in Holznachbildung für Sockelleisten 19x39S mm

Die Ecken erleichtern die Montage dadurch, dass der Gehrungsschnitt entfallen kann. Dank der Endkappen und Zwischenstücke können die Sockelleisten auch im Stoßbereich verkleidet werden.
Inhalt: je 2 Stück/Pack, bei Endkappen eine linke und eine rechte.

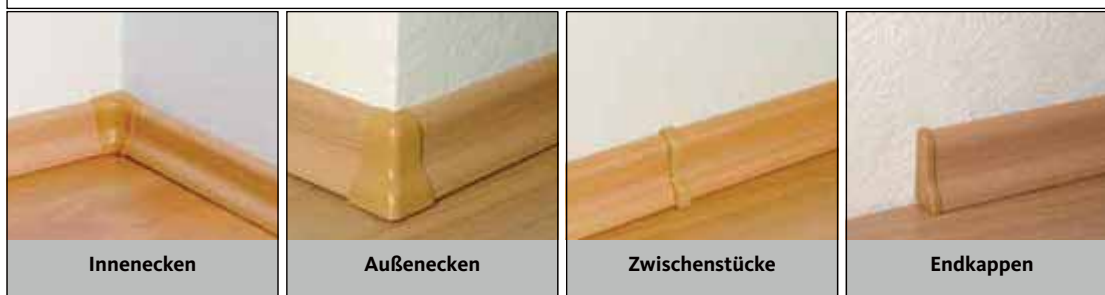

Einzelabnahme: 1 Pack
Mengenabnahme: 10 Pack

Preise in €/Pack

	Art.Nr.	€ ohne MwSt.	€ inkl. MwSt.	Art.Nr.	€ ohne MwSt.	€ inkl. MwSt.	Art.Nr.	€ ohne MwSt.	€ inkl. MwSt.	Art.Nr.	€ ohne MwSt.	€ inkl. MwSt.
Ahorn ¹	408704	6,38 €	6,90 €	408714	6,38 €	6,90 €	408723	6,38 €	6,90 €	408733	6,38 €	6,90 €
Apfel ¹	408707	6,38 €	6,90 €	408717	6,38 €	6,90 €	408726	6,38 €	6,90 €	408736	6,38 €	6,90 €
Birne golden ¹	408708	6,38 €	6,90 €	408718	6,38 €	6,90 €	408727	6,38 €	6,90 €	408737	6,38 €	6,90 €
Buche ¹	408703	6,38 €	6,90 €	408713	6,38 €	6,90 €	408722	6,38 €	6,90 €	408732	6,38 €	6,90 €
Eiche ¹				408712	6,38 €	6,90 €	408721	6,38 €	6,90 €	408730	6,38 €	6,90 €
Nussbaum dunkel ¹	408706	6,38 €	6,90 €	408716	6,38 €	6,90 €	408725	6,38 €	6,90 €	408735	6,38 €	6,90 €
Snow Pine ¹	408705	6,38 €	6,90 €	408715	6,38 €	6,90 €	408724	6,38 €	6,90 €	408734	6,38 €	6,90 €
Gold ¹	408709	6,48 €	7,00 €	408719	6,48 €	7,00 €	408728	6,48 €	7,00 €	408738	6,48 €	7,00 €
Silber ¹	408710	6,48 €	7,00 €	408720	6,48 €	7,00 €	408729	6,48 €	7,00 €	408739	6,48 €	7,00 €

HARO Wall – Boden an der Wand

Die speziell auf die HARO Böden abgestimmte Systemlösung bietet die Möglichkeit die Bodenbeläge einfach und schnell an die Wand zu bringen. Bei einer modernen Raumgestaltung spielen Böden an der Wand eine immer größere Rolle.

Sie können die Artikel von der Parkett Serie 4000, vom Designboden DISANO und Laminatboden an Wänden montieren.

Ganz leicht durch das Clicksystem mit Befestigungsklammern.

Für eine gelungene Optik teilbelegter Wände haben wir natürlich passende Abdeckleisten.



Clicksystem für die Wandverkleidung



Befestigungsschiene

Unterkonstruktion zur Montage des HARO Bodens an der Wand.
Geeignet für HARO Parkett Serie 4000 (13,5 mm), HARO Laminatboden (7 mm, 8 mm), DISANO ClassicAqua, DISANO LifeAqua, DISANO WaveAqua.

Für 1 m² Boden an der Wand werden benötigt:
- Parkett/Laminatboden: ca. 2,2 lfm

Länge: 250 cm
Höhe/Breite: 8x26 mm

Art.Nr.	Einzelabnahme	Mengenabnahme	€ ohne MwSt.	€ inkl. MwSt.
409374	1 St.	10 St.	3,33 €/lfm	3,60 €/lfm



Anfangs- und Endklammern

zur Montage der ersten und letzten Reihe des HARO Bodens an der Wand.
Geeignet für HARO Parkett Serie 4000 (13,5 mm), HARO Laminatboden TRITTY 90 / TRITTY 100 (7 mm, 8 mm).
Inklusive Schrauben

Inhalt pro Pack: 20 Stück

Art.Nr.	Einzelabnahme	Mengenabnahme	€ ohne MwSt.	€ inkl. MwSt.
409377	1 Pack	-	13,31 €/Pack	14,39 €/Pack



Befestigungsklammern

zur Montage des jeweiligen HARO Bodens an der Befestigungsschiene.
Geeignet für HARO Parkett Serie 4000, HARO Laminatboden TRITTY 90 / TRITTY 100 und Designboden DISANO.
Für 1 m² Wandverkleidung werden ca. 15 Klammern benötigt.

Inhalt pro Pack: 100 Stück

	Art.Nr.	Einzelabnahme	€ ohne MwSt.	€ inkl. MwSt.
für Parkett Serie 4000, 13,5 mm	409371	1 Pack	17,09 €/Pack	18,47 €/Pack
für Laminatboden TRITTY 200 Aqua / TRITTY 100; DISANO WaveAqua und LifeAqua	409372	1 Pack	17,09 €/Pack	18,47 €/Pack
für Laminatboden TRITTY 90 / Sonderedition NKL 31	410397	1 Pack	17,09 €/Pack	18,47 €/Pack
für Designboden DISANO ClassicAqua	411925	1 Pack	17,09 €/Pack	18,47 €/Pack

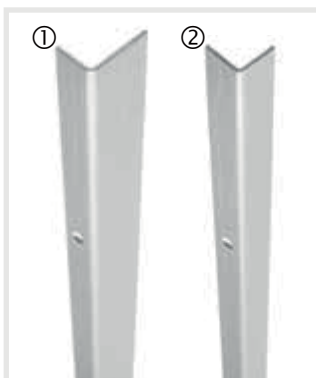

Abdeckleiste Aluminium für Parkett und Laminatboden

für elegante Abschlüsse des Bodens an der Wand.
Mittig versenkt gebohrt, Lochabstand 50 cm
Inklusive Schrauben.

Länge: 250 cm

	Art.Nr.	Einzelabnahme	Mengenabnahme	€ ohne MwSt.	€ inkl. MwSt.
Abdeckleiste Edelstahloptik für Parkett (15 x 20 mm) ①	409375	1 St.	-	18,94 €/lfm	20,47 €/lfm
Abdeckleiste Edelstahloptik für Laminatboden und Designboden DISANO (15 x 15 mm) ②	409376	1 St.	-	16,48 €/lfm	17,81 €/lfm



Abdeckleiste für Parkett und DISANO Designboden

für elegante Abschlüsse des Bodens an der Wand
Lieferzeit ca. 3 Wochen

Originaldielenlänge

	Art.Nr.	Einzelabnahme	Mengenabnahme	€ ohne MwSt.	€ inkl. MwSt.
Abdeckleiste aus Originalparkett-diele für Parkett (60 x 25 mm) ①	533195	1 St.	-	85,36 €/lfm	92,27 €/lfm
Abdeckleiste aus Originaldiele DISANO ClassicAqua ②	543635	1 St.	-	85,36 €/lfm	92,27 €/lfm

Bodenprofile

Nicht überall lässt sich Ihr Boden übergangslos und durchgängig in der ganzen Wohnung verlegen. Speziell wenn Sie Ihr Parkett schwimmend verlegen, werden Übergänge unvermeidbar. Abhilfe schaffen Bodenprofile. Sie überbrücken notwendige Trennfugen im Bodenbelag und setzen Akzente.

Mit der folgenden Übersicht möchten wir Ihnen eine kleine Hilfestellung geben, damit Sie für Ihren Boden die passende Profillösung finden. Sollten Sie spezielle Anforderungen haben, helfen wir Ihnen auf Anfrage gerne weiter auch hier das optimale Bodenprofil zu ermitteln.

Erklärung der drei gängigsten Profiltypen am Beispiel der Allround Bodenprofile

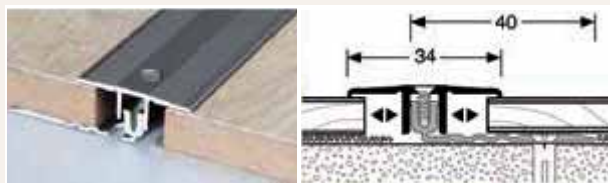

Übergangsbodenprofil (oder Dehnungsfugenprofil)

- für gleich hohe oder bis zu ± 5 mm unterschiedlich hohe Beläge

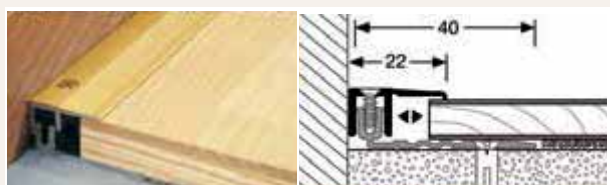

Abschlussprofil

- für saubere Abschlüsse und Begrenzungen von allen Belägen vor höheren, angrenzenden Schwellen, Kacheln, Fliesen, Terrassentüren und -fenstern oder anderen Erhöhungen



Anpassungsprofil

- für Beläge an angrenzende, niedrigere Flächen wie Teppich, Designboden, Fliesen etc.

Zweiteilige Profile bestehen jeweils aus einem Basis-Profil, welches im Boden fixiert (verschraubt oder verklebt) wird und dem Top-Profil, das von oben auf das Basis-Profil gesteckt und entweder ebenfalls verschraubt oder darauf geclipst wird, je nach System.

Alle Metallbodenprofile mit Lochung werden inkl. Schrauben und Dübeln ausgeliefert. ECO Bodenprofile mit Kreuzschrauben, alle anderen Bodenprofile mit Torx Schrauben.





Übersicht

Für Parkettboden	Für Laminat- und Designboden ab 7 mm	Für Designboden bis 9,5 mm	Flexibler Höhenausgleich mit Flex-Gelenk	Einfache Montage durch breites Basis-Profil	Zum Verschrauben	Zum Clipsen	Basisprofil zum Verkleben	Selbstklebend	Schieneerhöhung durch Lift-up-block
------------------	--------------------------------------	----------------------------	--	---	------------------	-------------	---------------------------	---------------	-------------------------------------

Mehrteilige Bodenprofile										
PREMIUM Bodenprofile XXL	für Bodenhöhe 7 – 18 mm	•	•	•		•	•		•	•
PREMIUM Bodenprofile Flex	für Bodenhöhe 7 – 17 mm	•	•	•	•	•	•		•	•
ALLROUND Bodenprofile	für Bodenhöhe 7 – 15 mm	•	•	•		•	•		•	•
ECO Bodenprofile	für Bodenhöhe 7 – 15 mm	•	•	•			•		•	•
CHAMPION STAR Bodenprofile	für Bodenhöhe 4 – 9,5 mm			•		•	•		•	
MONO-CLIP Bodenprofile	Parkett 12 – 17 mm Laminatboden 7 – 12 mm	•	•					•	•	
DESIGN-CLIP Bodenprofile	für Bodenhöhe 4 – 7,5 mm			•				•	•	
3in1 Easy-Clip Bodenprofile	Laminatboden 7 – 12 mm		•		•			•	•	
Euro Step Treppenprofile	für Bodenhöhe 7 – 16 mm	•	•	•		•	•		•	•
Einteilige Bodenprofile										
Echtholz-Bodenprofile		•								•
HDF-Easy-Bodenprofile			•							•
Economy-Bodenprofile		•	•	•			•		•	•
Treppenprofile	für Bodenhöhe 2,5 – 8 mm	•	•	•			•		•	

• Selbstklebend nur bei Übergangsprüfung

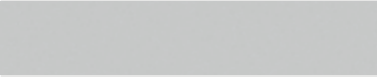
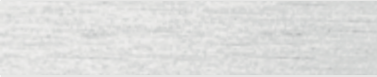
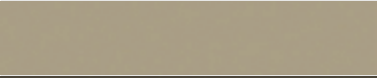
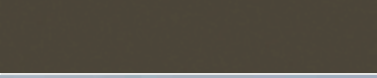
Übersicht Eloxal Farben

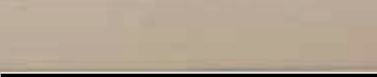
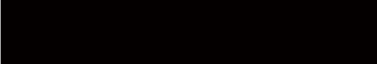
		Lagerware	Bestellsortiment
	Gold ¹		•
	Silber	•	
	Silber, fein geschliffen ¹		•
	Sand	•	
	Bronze ¹		•
	Edelstahl / Titan	•	
	Platinum, fein geschliffen ¹		•
	Schwarz	•	

1) Auf Anfrage als Sonderbestellung lieferbar!

ALLROUND Bodenprofile für Parkett und Laminatboden

Bewährte Produkte zur sicheren Anwendung. Für Bodenbeläge zwischen 7 und 15 mm Dicke geeignet. Mit breitem Basisprofil, für eine einfache Montage und noch bessere Fixierung.

Übergangprofil Typ 388 L/P

Für einen gelungenen Übergang zwischen gleich hohen Bodenbelägen (Höhenunterschiede bis zu 3 mm können ausgeglichen werden). Für Bodenbeläge zwischen 7 und 15 mm Dicke. Aluminium eloxiert. Verschraubbar und punktgenau justierbar.

Dekor	Länge 90 cm			Länge 100 cm			Länge 270 cm		
	Art.Nr.	€ ohne MwSt.	€ inkl. MwSt.	Art.Nr.	€ ohne MwSt.	€ inkl. MwSt.	Art.Nr.	€ ohne MwSt.	€ inkl. MwSt.
	Einzelabnahme: 1 St. Mengenabnahme: 10 St. = 9 lfm.			Einzelabnahme: 1 St. Mengenabnahme: 10 St. = 10 lfm.			Einzelabnahme: 1 St. Mengenabnahme: 10 St. = 27 lfm.		
Gold ¹	404494	23,68 €/lfm	25,60 €/lfm	404528	24,05 €/lfm	26,00 €/lfm	404509	22,29 €/lfm	24,10 €/lfm
Silber	404495	23,68 €/lfm	25,60 €/lfm	404529	24,05 €/lfm	26,00 €/lfm	404510	22,29 €/lfm	24,10 €/lfm
Sand	404497	23,68 €/lfm	25,60 €/lfm	404643	24,05 €/lfm	26,00 €/lfm	404512	22,29 €/lfm	24,10 €/lfm
Schwarz				412301	25,72 €/lfm	27,80 €/lfm	412302	23,77 €/lfm	25,70 €/lfm
Bronze ¹	404496	25,35 €/lfm	27,40 €/lfm	407181	25,72 €/lfm	27,80 €/lfm	404511	23,77 €/lfm	25,70 €/lfm
Edelstahl/Titan	407180	25,35 €/lfm	27,40 €/lfm	407182	25,72 €/lfm	27,80 €/lfm	407183	23,77 €/lfm	25,70 €/lfm

Abschlussprofil Typ 387 L/P

Für einen gelungenen Abschluss von Bodenbelägen, insbesondere vor Erhöhungen (angrenzende Schwellen, Kacheln, Fliesen etc.). Für Bodenbeläge zwischen 7 und 15 mm Dicke. Aluminium eloxiert. Verschraubbar und punktgenau justierbar.

Dekor	Länge 90 cm			Länge 100 cm			Länge 270 cm		
	Art.Nr.	€ ohne MwSt.	€ inkl. MwSt.	Art.Nr.	€ ohne MwSt.	€ inkl. MwSt.	Art.Nr.	€ ohne MwSt.	€ inkl. MwSt.
	Einzelabnahme: 1 St. Mengenabnahme: 10 St. = 9 lfm.			Einzelabnahme: 1 St. Mengenabnahme: 10 St. = 10 lfm.			Einzelabnahme: 1 St. Mengenabnahme: 10 St. = 27 lfm.		
Gold ¹	404499	22,57 €/lfm	24,40 €/lfm	404526	22,94 €/lfm	24,80 €/lfm	404514	20,91 €/lfm	22,60 €/lfm
Silber	404500	22,57 €/lfm	24,40 €/lfm	404527	22,94 €/lfm	24,80 €/lfm	404515	20,91 €/lfm	22,60 €/lfm
Sand	404502	22,57 €/lfm	24,40 €/lfm	404644	22,94 €/lfm	24,80 €/lfm	404517	20,91 €/lfm	22,60 €/lfm
Schwarz				412303	24,51 €/lfm	26,50 €/lfm	412304	22,39 €/lfm	24,20 €/lfm
Bronze ¹	404501	24,14 €/lfm	26,10 €/lfm	407184	24,51 €/lfm	26,50 €/lfm	404516	22,39 €/lfm	24,20 €/lfm
Edelstahl/Titan	405822	24,14 €/lfm	26,10 €/lfm	407185	24,51 €/lfm	26,50 €/lfm	405819	22,39 €/lfm	24,20 €/lfm

Anpassungsprofil Typ 386 L/P

Für einen gelungenen Ausgleich zwischen Bodenbelägen und angrenzenden, niedrigeren Flächen (Teppiche etc.). Für Bodenbeläge zwischen 7 und 15 mm Dicke. Aluminium eloxiert. Verschraubbar und punktgenau justierbar.

Dekor	Länge 90 cm			Länge 100 cm			Länge 270 cm		
	Art.Nr.	€ ohne MwSt.	€ inkl. MwSt.	Art.Nr.	€ ohne MwSt.	€ inkl. MwSt.	Art.Nr.	€ ohne MwSt.	€ inkl. MwSt.
	Einzelabnahme: 1 St. Mengenabnahme: 10 St. = 9 lfm.			Einzelabnahme: 1 St. Mengenabnahme: 10 St. = 10 lfm.			Einzelabnahme: 1 St. Mengenabnahme: 10 St. = 27 lfm.		
Gold ¹	404504	25,16 €/lfm	27,20 €/lfm	404524	25,44 €/lfm	27,50 €/lfm	404519	23,87 €/lfm	25,80 €/lfm
Silber	404505	25,16 €/lfm	27,20 €/lfm	404525	25,44 €/lfm	27,50 €/lfm	404520	23,87 €/lfm	25,80 €/lfm
Sand	404507	25,16 €/lfm	27,20 €/lfm	404645	25,44 €/lfm	27,50 €/lfm	404522	23,87 €/lfm	25,80 €/lfm
Schwarz				412305	27,29 €/lfm	29,50 €/lfm	412306	25,35 €/lfm	27,40 €/lfm
Bronze ¹	404506	26,83 €/lfm	29,00 €/lfm	407186	27,29 €/lfm	29,50 €/lfm	404521	25,35 €/lfm	27,40 €/lfm
Edelstahl/Titan	405823	26,83 €/lfm	29,00 €/lfm	407187	27,29 €/lfm	29,50 €/lfm	405820	25,35 €/lfm	27,40 €/lfm

ECO Bodenprofile für Parkett und Laminatboden

Das Einstiegsortiment im Bodenprofilbereich. Für Bodenbeläge zwischen 7 und 15 mm Dicke geeignet.

Übergangprofil ECO Typ o88

Zweiteiliges Einstiegsprofilssystem, geeignet für alle Bodenbeläge zwischen 7 und 15 mm. Aluminium eloxiert. Verschraubbar und punktgenau justierbar.

Dekor	Art.Nr.	Länge 90 cm		Länge 270 cm		
		€ ohne MwSt.	€ inkl. MwSt.	Art.Nr.	€ ohne MwSt.	€ inkl. MwSt.
Silber ¹				410395	17,84 €/lfm	19,28 €/lfm
Sand ¹	410394	19,18 €/lfm	20,73 €/lfm	410396	17,84 €/lfm	19,28 €/lfm

Abschlussprofil ECO Typ o87

Zweiteiliges Einstiegsprofilssystem, geeignet für alle Bodenbeläge zwischen 7 und 15 mm. Aluminium eloxiert. Verschraubbar und punktgenau justierbar.

Dekor	Art.Nr.	Länge 90 cm		Länge 270 cm		
		€ ohne MwSt.	€ inkl. MwSt.	Art.Nr.	€ ohne MwSt.	€ inkl. MwSt.
Silber ¹	410389	18,04 €/lfm	19,50 €/lfm	410391	16,49 €/lfm	17,83 €/lfm
Sand ¹	410390	18,04 €/lfm	19,50 €/lfm	410392	16,49 €/lfm	17,83 €/lfm

Anpassungsprofil ECO Typ o86

Zweiteiliges Einstiegsprofilssystem, geeignet für alle Bodenbeläge zwischen 7 und 15 mm. Aluminium eloxiert. Verschraubbar und punktgenau justierbar.

Dekor	Art.Nr.	Länge 90 cm		Länge 270 cm		
		€ ohne MwSt.	€ inkl. MwSt.	Art.Nr.	€ ohne MwSt.	€ inkl. MwSt.
Silber ¹	410383	20,61 €/lfm	22,28 €/lfm	410387	19,31 €/lfm	20,87 €/lfm
Sand ¹	410386	20,61 €/lfm	22,28 €/lfm	410388	19,31 €/lfm	20,87 €/lfm

1) Solange Vorrat reicht.

CHAMPION STAR - Bodenprofile für Designböden

Für Bodenbeläge zwischen
4 bis 9,5 mm Dicke geeignet.
MIT BREITEM BASISPROFIL

Übergangprofil Champion Star 378

Zweiteiliges, verschraubbares Profilsystem für Designböden. Für einen gelungenen Übergang zwischen gleich hohen Bodenbelägen. Für Bodenbelagstärken von 4 bis 9,5 mm. Aluminium eloxiert. Verschraubbar und punktgenau justierbar.

Dekor	Länge 100 cm			Länge 270 cm		
	Art.Nr.	€ ohne MwSt.	€ inkl. MwSt.	Art.Nr.	€ ohne MwSt.	€ inkl. MwSt.
	Einzelabnahme: 1 St. Mengenabnahme: 10 St. = 10 lfm.			Einzelabnahme: 1 St. Mengenabnahme: 10 St. = 27 lfm.		
Silber	409683	22,76 €/lfm	24,60 €/lfm	409686	21,46 €/lfm	23,20 €/lfm
Sand	409684	22,76 €/lfm	24,60 €/lfm	409687	21,46 €/lfm	23,20 €/lfm
Schwarz	412307	23,68 €/lfm	25,60 €/lfm	412308	22,66 €/lfm	24,50 €/lfm
Edelstahl/Titan	409685	23,68 €/lfm	25,60 €/lfm	409688	22,66 €/lfm	24,50 €/lfm

Abschlussprofil Champion Star 377

Zweiteiliges, verschraubbares Profilsystem für Designböden. Extra schmales Profilsystem für einen gelungenen Abschluss. Für Bodenbelagstärken von 4 bis 9,5 mm. Aluminium eloxiert. Verschraubbar und punktgenau justierbar.

Dekor	Länge 100 cm			Länge 270 cm		
	Art.Nr.	€ ohne MwSt.	€ inkl. MwSt.	Art.Nr.	€ ohne MwSt.	€ inkl. MwSt.
	Einzelabnahme: 1 St. Mengenabnahme: 10 St. = 10 lfm.			Einzelabnahme: 1 St. Mengenabnahme: 10 St. = 27 lfm.		
Silber	409689	21,46 €/lfm	23,20 €/lfm	409692	20,35 €/lfm	22,00 €/lfm
Sand	409690	21,46 €/lfm	23,20 €/lfm	409693	20,35 €/lfm	22,00 €/lfm
Schwarz	412309	22,39 €/lfm	24,20 €/lfm	412310	21,46 €/lfm	23,20 €/lfm
Edelstahl/Titan	409691	22,39 €/lfm	24,20 €/lfm	409694	21,46 €/lfm	23,20 €/lfm

Anpassungsprofil Champion Star 376

Zweiteiliges, verschraubbares Profilsystem für Designböden. Für einen gelungenen Ausgleich zwischen Bodenbelägen und angrenzenden, niedrigen Flächen. Für Bodenbelagstärken von 4 bis 9,5 mm. Aluminium eloxiert. Verschraubbar und punktgenau justierbar.

Dekor	Länge 100 cm			Länge 270 cm		
	Art.Nr.	€ ohne MwSt.	€ inkl. MwSt.	Art.Nr.	€ ohne MwSt.	€ inkl. MwSt.
	Einzelabnahme: 1 St. Mengenabnahme: 10 St. = 10 lfm.			Einzelabnahme: 1 St. Mengenabnahme: 10 St. = 27 lfm.		
Silber	409695	23,87 €/lfm	25,80 €/lfm	409698	22,76 €/lfm	24,60 €/lfm
Sand	409696	23,87 €/lfm	25,80 €/lfm	409699	22,76 €/lfm	24,60 €/lfm
Schwarz	412311	24,79 €/lfm	26,80 €/lfm	412312	23,77 €/lfm	25,70 €/lfm
Edelstahl/Titan	409697	24,79 €/lfm	26,80 €/lfm	409700	23,77 €/lfm	25,70 €/lfm

HDF-Easy-Bodenprofil für Laminatboden



Übergangprofil



Anpassungsprofil

HDF-Easy Profil

Übergangs- oder Anpassungsprofil mit einfacher und schneller Klebmontage. Farb- und Strukturgleichheit, in Material und Farbe angepasst. In der Anwendung als Übergangsprofil (unterschiedliche Bodenniveaus) ist ein Höhenausgleich zwischen den beiden Bodenflächen bis max. 9 mm möglich.

Breite: 4 cm
Länge: 90 cm
Einzelabnahme: 1 St.
Mengenabnahme: 10 St. = 9 lfm.

Dekor (Holznachbildung)	Art.Nr.	€ ohne MwSt.	€ inkl. MwSt.
Akazie Vario ¹	412457	11,93 €/lfm	12,90 €/lfm
Eiche Altholz ¹	409911	11,93 €/lfm	12,90 €/lfm
Eiche Bari bernstein ¹	412447	11,93 €/lfm	12,90 €/lfm
Eiche Bari grau ¹	412448	11,93 €/lfm	12,90 €/lfm
Eiche Bari natur ¹	412449	11,93 €/lfm	12,90 €/lfm
Eiche Bari puro ¹	412450	11,93 €/lfm	12,90 €/lfm
Eiche Bergamo antikweiß ¹	411013	11,93 €/lfm	12,90 €/lfm
Eiche Bergamo carbon ¹	410683	11,93 €/lfm	12,90 €/lfm
Eiche Breda puro / Kastanie Varese ¹	412453	11,93 €/lfm	12,90 €/lfm
Eiche Breda weiß ¹	411516	11,93 €/lfm	12,90 €/lfm
Eiche Contura geräuchert ¹	411515	11,93 €/lfm	12,90 €/lfm
Eiche Contura schwarz ¹	409913	11,93 €/lfm	12,90 €/lfm
Eiche Contura steingrau ¹	409518	11,93 €/lfm	12,90 €/lfm
Eiche Eleganza antikgrau ¹	411517	11,93 €/lfm	12,90 €/lfm
Eiche Eleganza cremeweiß / Eiche Flavia weiß ¹	411514	11,93 €/lfm	12,90 €/lfm
Eiche Eleganza geräuchert / Eiche Flavia geräuchert ¹	411518	11,93 €/lfm	12,90 €/lfm
Eiche Eleganza muskat ¹	411519	11,93 €/lfm	12,90 €/lfm
Eiche Emilia bernstein ¹	411288	11,93 €/lfm	12,90 €/lfm
Eiche Emilia hellgrau ¹	410687	11,93 €/lfm	12,90 €/lfm
Eiche Emilia samtbraun ¹	410690	11,93 €/lfm	12,90 €/lfm
Eiche Emilia weiß ¹	410693	11,93 €/lfm	12,90 €/lfm
Eiche Flavia grau ¹	412455	11,93 €/lfm	12,90 €/lfm
Eiche Flavia natur ¹	412456	11,93 €/lfm	12,90 €/lfm
Eiche italica geräuchert ¹	409919	11,93 €/lfm	12,90 €/lfm
Eiche italica creme / Eiche Olbia / Eiche Siena puro ¹	411523	11,93 €/lfm	12,90 €/lfm
Eiche italica natur ¹	409920	11,93 €/lfm	12,90 €/lfm
Eiche Livorno geräuchert ¹	411018	11,93 €/lfm	12,90 €/lfm
Eiche Melina puro / Eiche Eleganza puro ¹	411524	11,93 €/lfm	12,90 €/lfm
Eiche Portland grau ¹	409924	11,93 €/lfm	12,90 €/lfm
Eiche Savona weiß ¹	411021	11,93 €/lfm	12,90 €/lfm
Eiche Sicilia puro ¹	410431	11,93 €/lfm	12,90 €/lfm
Eiche Sicilia weiß / Eiche Bergamo silbergrau ¹	411525	11,93 €/lfm	12,90 €/lfm
Eiche Terana ¹	411526	11,93 €/lfm	12,90 €/lfm
Eiche Torri grau ¹	412454	11,93 €/lfm	12,90 €/lfm
Eiche Veneto crema ¹	409901	11,93 €/lfm	12,90 €/lfm
Eiche Veneto mocca ¹	410432	11,93 €/lfm	12,90 €/lfm
Eiche Verano ¹	411528	11,93 €/lfm	12,90 €/lfm
Graphiteiche ¹	411529	11,93 €/lfm	12,90 €/lfm
Italien. Nussbaum / Alabama Eiche / Nussbaum ambiente ¹	411530	11,93 €/lfm	12,90 €/lfm
Nussbaum Cesano ¹	412452	11,93 €/lfm	12,90 €/lfm
Nussbaum Vario ¹	412459	11,93 €/lfm	12,90 €/lfm
Pinie Florenz ¹	412451	11,93 €/lfm	12,90 €/lfm
Silberhorn Vario ¹	412460	11,93 €/lfm	12,90 €/lfm
Steineiche ¹	411531	11,93 €/lfm	12,90 €/lfm
Skandinavische Eiche ¹	410696	11,93 €/lfm	12,90 €/lfm
Ulme Vario ¹	412458	11,93 €/lfm	12,90 €/lfm

3im1 Easy Clip Bodenprofil für Laminatboden



3im1 Easy Clip Bodenprofil

3-teiliges Bodenprofilssystem. Ein Profil für drei Anwendungen (Übergang, Abschluss und Anpassung). Geeignet für alle Übergänge zwischen Laminatboden und angrenzende Schwellen (Parkett, Fliesen, Teppich etc.).

Breite: 4,25 cm
Länge: 200 cm
Einzelabnahme: 1 St.
Mengenabnahme: 10 St. = 20 lfm

Dekor	Art.Nr.	€ ohne MwSt.	€ inkl. MwSt.
Akazie Vario	414011	18,41 €/lfm	19,90 €/lfm
Eiche Contura steingrau	414012	18,41 €/lfm	19,90 €/lfm
Eiche Eleganza antikgrau	414013	18,41 €/lfm	19,90 €/lfm
Eiche Eleganza cremeweiß / Eiche Flavia weiß	414014	18,41 €/lfm	19,90 €/lfm
Eiche Eleganza geräuchert / Eiche Flavia geräuchert	414015	18,41 €/lfm	19,90 €/lfm
Eiche Eleganza natur	414016	18,41 €/lfm	19,90 €/lfm
Eiche Emilia Honig	414017	18,41 €/lfm	19,90 €/lfm
Eiche Emilia puro	414018	18,41 €/lfm	19,90 €/lfm
Eiche Emilia samtgrau	414019	18,41 €/lfm	19,90 €/lfm
Eiche Flavia grau	414020	18,41 €/lfm	19,90 €/lfm
Eiche Flavia natur	414021	18,41 €/lfm	19,90 €/lfm
Eiche Melina / Eiche Eleganza Puro	414022	18,41 €/lfm	19,90 €/lfm
Eiche Metallic schwarz	414023	18,41 €/lfm	19,90 €/lfm
Eiche Metallic natur	414024	18,41 €/lfm	19,90 €/lfm
Eiche Portland natur / Eiche Savona natur / Eiche Lombardia	414025	18,41 €/lfm	19,90 €/lfm
Eiche Portland puro / Flavia puro / Chevron Eiche puro / Eiche italica creme	414026	18,41 €/lfm	19,90 €/lfm
Eiche Sicilia natur	414027	18,41 €/lfm	19,90 €/lfm
Eiche Sicilia puro	414028	18,41 €/lfm	19,90 €/lfm
Eiche Sicilia weiß / Eiche Bergamo silbergrau	414029	18,41 €/lfm	19,90 €/lfm
Eiche Veneto crema	414030	18,41 €/lfm	19,90 €/lfm
Eiche Veneto mocca	414031	18,41 €/lfm	19,90 €/lfm
Nussbaum Vario	414032	18,41 €/lfm	19,90 €/lfm
Silberhorn Vario	414033	18,41 €/lfm	19,90 €/lfm
Ulme Vario	414034	18,41 €/lfm	19,90 €/lfm
Schwarz	414035	18,41 €/lfm	19,90 €/lfm
Weiß	414036	18,41 €/lfm	19,90 €/lfm
Silber	414037	20,81 €/lfm	22,50 €/lfm
Edelstahl	414038	20,81 €/lfm	22,50 €/lfm

Echtholzbodenprofil für Parkett

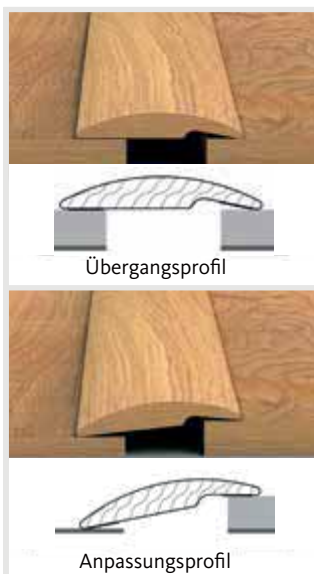

Echtholzbodenprofil für Parkett

Übergangs- oder Anpassungsprofil mit einfacher und schneller Klebmontage. In der Anwendung als Übergangsprofil (unterschiedliche Bodenniveaus) ist ein Höhenausgleich zwischen den beiden Bodenflächen bis max. 9 mm möglich.

Breite: 4,8 cm
Länge: 90 cm
Einzelabnahme: 1 St.
Mengenabnahme: 10 St. = 9 lfm.

Holzart	Art.Nr.	€ ohne MwSt.	€ inkl. MwSt.
Eiche strukturiert, geölt	410379	21,18 €/lfm	22,90 €/lfm
Bernsteineiche strukturiert geölt	411302	23,03 €/lfm	24,90 €/lfm
Eiche invisible strukturiert geölt	411303	23,03 €/lfm	24,90 €/lfm
Eiche lichtweiß strukturiert geölt	411306	23,03 €/lfm	24,90 €/lfm
Eiche puroweiß strukturiert geölt	411304	23,03 €/lfm	24,90 €/lfm
Eiche sandgrau strukturiert geölt	411305	23,03 €/lfm	24,90 €/lfm
Raucheiche strukturiert geölt	412152	23,03 €/lfm	24,90 €/lfm
Raucheiche invisible strukturiert geölt	412153	23,03 €/lfm	24,90 €/lfm
Raucheiche puroweiß strukturiert geölt	412154	23,03 €/lfm	24,90 €/lfm
Eiche strukturiert matt-versiegelt	411307	23,03 €/lfm	24,90 €/lfm

Bestellsortiment Bodenprofile

Die folgenden Bodenprofile stellen wir Ihnen auf Wunsch innerhalb von ca. 2 Wochen Lieferzeit zur Verfügung. Viele weitere Ausführungen sind ebenfalls möglich und bieten wir Ihnen gerne auf Anfrage an.

Für Bestellungen aus diesem Sortiment wird bei einem Bestellwert unter 100 € eine Bearbeitungsgebühr von 10 € erhoben. Fixlieferungen innerhalb 3-5 Werktagen sind auf Anfrage möglich.

PREMIUM Bodenprofile für Parkett und Laminatboden

Die vielseitige und flexible Lösung für höchste Ansprüche.
Für Bodenbeläge zwischen 7 und 18 mm geeignet.

MIT BREITEM BASISPROFIL

Übergangprofil Premium XXL Typ 388

Bestellsortiment

Das System ist ausgelegt für Bodenbelagshöhen von 7 - 18 mm und zeichnet sich durch drei wesentliche Produktvorteile aus: Durch eine um 13% größere Dehnungsfuge von jetzt 17,5 mm, der Verwendung von Torx-Schrauben sowie einer Verstärkung im gesenkten Bohrloch, die für einen sicheren Schraubensitz sorgt.

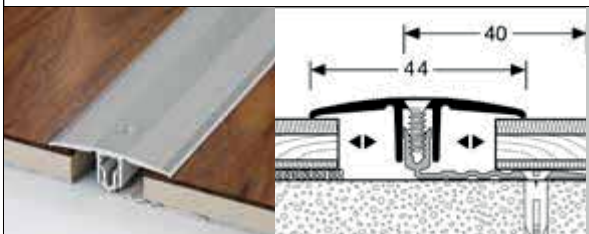
	Länge 90 cm			Länge 270 cm		
	Einzelabnahme: 1 St.			Einzelabnahme: 1 St.		
Dekor	Art.Nr.	€ ohne MwSt.	€ inkl. MwSt.	Art.Nr.	€ ohne MwSt.	€ inkl. MwSt.
Gold, Silber, Sand, Bronze, Edelstahl/Titan	411780	35,15 €/lfm	38,00 €/lfm	411781	33,30 €/lfm	36,00 €/lfm

ECONOMY Bodenprofile

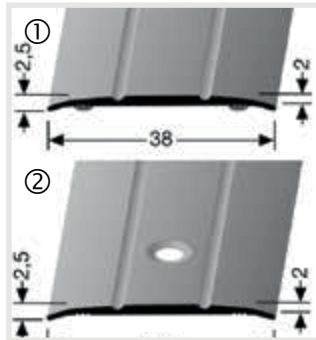
**Übergangsprofil Typ 438**

Farbton silber

Bestellsortiment

Länge: 270 cm

	Art.Nr.	Einzelabnahme	Mengenabnahme	€ ohne MwSt.	€ inkl. MwSt.
selbstklebend mit Schutzfolie ①	411782	1 St.	-	9,16 €/lfm	9,90 €/lfm
mittig versenkt gebohrt ②	411783	1 St.	-	8,70 €/lfm	9,40 €/lfm

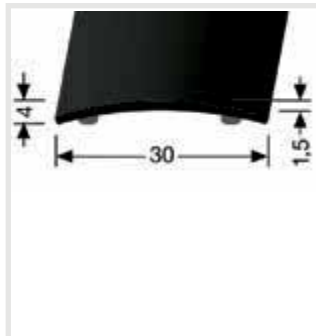
**Übergangsprofil Typ 438**

Farbton schwarz

Bestellsortiment

	Art.Nr.	Einzelabnahme	Mengenabnahme	€ ohne MwSt.	€ inkl. MwSt.
selbstklebend mit Schutzfolie	411784	1 St.	-	11,29 €/lfm	12,20 €/lfm

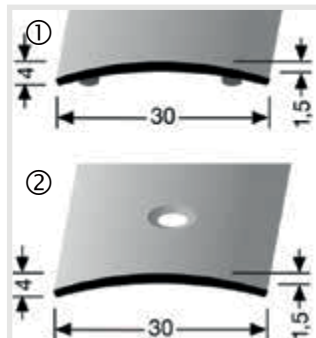
**Übergangsprofil Typ 459**

Farbton silber

Bestellsortiment

Länge: 270 cm

	Art.Nr.	Einzelabnahme	Mengenabnahme	€ ohne MwSt.	€ inkl. MwSt.
selbstklebend mit Schutzfolie ①	411785	1 St.	-	7,86 €/lfm	8,50 €/lfm
mittig versenkt gebohrt ②	411786	1 St.	-	7,31 €/lfm	7,90 €/lfm

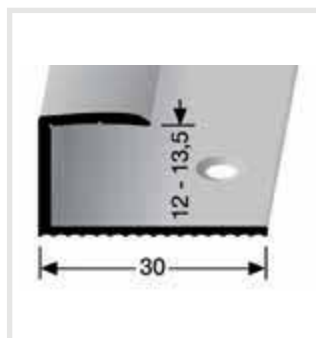
**Trennfugenprofil für Parkett Typ 196**

Einteiliges Profil für den optisch gelungenen Abschluss des Bodens insbesondere bei Trennfugen und Türübergängen. Abgestimmt auf HARO PARKETT 13,5 mm

Bestellsortiment

Länge: 270 cm

Farbton	Art.Nr.	Einzelabnahme	Mengenabnahme	€ ohne MwSt.	€ inkl. MwSt.
silber	411787	1 St.	-	13,41 €/lfm	14,50 €/lfm

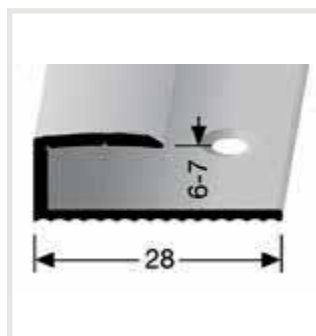
**Trennfugenprofil für Laminatboden Typ 192**

Einteiliges Profil für den optisch gelungenen Abschluss des Bodens, insbesondere bei Trennfugen und Türübergängen. Abgestimmt auf HARO Laminatboden 7 mm

Bestellsortiment

Länge: 270 cm

Farbton	Art.Nr.	Einzelabnahme	Mengenabnahme	€ ohne MwSt.	€ inkl. MwSt.
silber	411788	1 St.	-	10,64 €/lfm	11,50 €/lfm

MONO-CLIP - Bodenprofile zum Clipsen für Parkett

Für Bodenbeläge zwischen
12 und 17 mm Dicke geeignet.
Top-Profil zum Clipsen, ohne Schrauben.

Übergangprofil Mono-Clip Typ 561 / 561 H in Eloxalfarben oder Holzdekor

Bestellsortiment

Zweiteiliges Profilsystem für Parkett zum Clipsen. Durch seine einzigartige Clip-Technik sowie die hochwertigen Ummantelungsmöglichkeiten ist Mono-Clip ein optisch sehr attraktives und zugleich absolut sicheres Profilsystem für alle Parkettböden von 12 – 17 mm.

Dekor	Länge 100 cm			Länge 200 cm			Länge 300 cm		
	Art.Nr.	€ ohne MwSt.	€ inkl. MwSt.	Art.Nr.	€ ohne MwSt.	€ inkl. MwSt.	Art.Nr.	€ ohne MwSt.	€ inkl. MwSt.
	Einzelabnahme: 1 Stück			Einzelabnahme: 1 Stück			Einzelabnahme: 1 Stück		
561: Eloxiiert: Silber, Sand, Bronze, Edelstahl/Titan	411789	22,11 €/lfm	23,90 €/lfm	411790	21,18 €/lfm	22,90 €/lfm	411791	21,18 €/lfm	22,90 €/lfm
561 H: Holzdekor: Eiche hell, Eiche weiß gekalkt	411792	23,03 €/lfm	24,90 €/lfm	411793	22,11 €/lfm	23,90 €/lfm	411794	22,11 €/lfm	23,90 €/lfm

Abschlussprofil Mono-Clip Typ 560 / 560 H in Eloxalfarben oder Holzdekor

Bestellsortiment

Zweiteiliges Profilsystem für Parkett zum Clipsen. Durch seine einzigartige Clip-Technik sowie die hochwertigen Ummantelungsmöglichkeiten ist Mono-Clip ein optisch sehr attraktives und zugleich absolut sicheres Profilsystem für alle Parkettböden von 12 – 17 mm.

Dekor	Länge 100 cm			Länge 200 cm			Länge 300 cm		
	Art.Nr.	€ ohne MwSt.	€ inkl. MwSt.	Art.Nr.	€ ohne MwSt.	€ inkl. MwSt.	Art.Nr.	€ ohne MwSt.	€ inkl. MwSt.
	Einzelabnahme: 1 Stück			Einzelabnahme: 1 Stück			Einzelabnahme: 1 Stück		
560: Eloxiiert: Silber, Sand, Bronze, Edelstahl/Titan	411795	22,11 €/lfm	23,90 €/lfm	411796	21,18 €/lfm	22,90 €/lfm	411797	21,18 €/lfm	22,90 €/lfm
560 H: Holzdekor: Eiche hell, Eiche weiß gekalkt	411798	23,03 €/lfm	24,90 €/lfm	411799	22,11 €/lfm	23,90 €/lfm	411800	22,11 €/lfm	23,90 €/lfm

Anpassungsprofil Mono-Clip Typ 559 / 559 H in Eloxalfarben oder Holzdekor

Bestellsortiment

Zweiteiliges Profilsystem für Parkett zum Clipsen. Durch seine einzigartige Clip-Technik sowie die hochwertigen Ummantelungsmöglichkeiten ist Mono-Clip ein optisch sehr attraktives und zugleich absolut sicheres Profilsystem für alle Parkettböden von 12 – 17 mm.

Dekor	Länge 100 cm			Länge 200 cm			Länge 300 cm		
	Art.Nr.	€ ohne MwSt.	€ inkl. MwSt.	Art.Nr.	€ ohne MwSt.	€ inkl. MwSt.	Art.Nr.	€ ohne MwSt.	€ inkl. MwSt.
	Einzelabnahme: 1 Stück			Einzelabnahme: 1 Stück			Einzelabnahme: 1 Stück		
559: Eloxiiert: Silber, Sand, Bronze, Edelstahl/Titan	411801	23,03 €/lfm	24,90 €/lfm	411802	22,11 €/lfm	23,90 €/lfm	411803	22,11 €/lfm	23,90 €/lfm
559 H: Holzdekor: Eiche hell, Eiche weiß gekalkt	411804	23,96 €/lfm	25,90 €/lfm	411805	23,03 €/lfm	24,90 €/lfm	411806	23,03 €/lfm	24,90 €/lfm

MONO-CLIP - Bodenprofile zum Clipsen für Laminatboden

Für Bodenbeläge zwischen
7 und 12 mm Dicke geeignet.
Top-Profil zum Clipsen, ohne Schrauben.

Übergangprofil Mono-Clip Typ 558 / 558 H in Eloxalfarben oder foliert

Bestellsortiment

Zweiteiliges Profilsystem für Laminatböden zum Clipsen. Durch seine einzigartige Clip-Technik sowie die hochwertigen Ummantlungsmöglichkeiten ist Mono-Clip ein optisch sehr attraktives und zugleich absolut sicheres Profilsystem für alle Laminatböden von 7 – 12 mm.

Dekor	Länge 100 cm			Länge 200 cm			Länge 300 cm		
	Art.Nr.	€ ohne MwSt.	€ inkl. MwSt.	Art.Nr.	€ ohne MwSt.	€ inkl. MwSt.	Art.Nr.	€ ohne MwSt.	€ inkl. MwSt.
	Einzelabnahme: 1 Stück			Einzelabnahme: 1 Stück			Einzelabnahme: 1 Stück		
558: Eloxiiert: Silber, Sand, Bronze, Edelstahl/Titan	411807	22,11 €/lfm	23,90 €/lfm	411808	21,18 €/lfm	22,90 €/lfm	411809	21,18 €/lfm	22,90 €/lfm
558 H: Holzdekor: Eiche hell, Eiche weiß gekalkt	411810	23,03 €/lfm	24,90 €/lfm	411811	22,11 €/lfm	23,90 €/lfm	411812	22,11 €/lfm	23,90 €/lfm

Abschlussprofil Mono-Clip Typ 557 / 557 H in Eloxalfarben oder foliert

Bestellsortiment

Zweiteiliges Profilsystem für Laminatböden zum Clipsen. Durch seine einzigartige Clip-Technik sowie die hochwertigen Ummantlungsmöglichkeiten ist Mono-Clip ein optisch sehr attraktives und zugleich absolut sicheres Profilsystem für alle Laminatböden von 7 – 12 mm.

Dekor	Länge 100 cm			Länge 200 cm			Länge 300 cm		
	Art.Nr.	€ ohne MwSt.	€ inkl. MwSt.	Art.Nr.	€ ohne MwSt.	€ inkl. MwSt.	Art.Nr.	€ ohne MwSt.	€ inkl. MwSt.
	Einzelabnahme: 1 Stück			Einzelabnahme: 1 Stück			Einzelabnahme: 1 Stück		
557: Eloxiiert: Silber, Sand, Bronze, Edelstahl/Titan	411813	22,11 €/lfm	23,90 €/lfm	411814	21,18 €/lfm	22,90 €/lfm	411815	21,18 €/lfm	22,90 €/lfm
557 H: Holzdekor: Eiche hell, Eiche weiß gekalkt	411816	23,03 €/lfm	24,90 €/lfm	411817	22,11 €/lfm	23,90 €/lfm	411818	22,11 €/lfm	23,90 €/lfm

Anpassungsprofil Mono-Clip Typ 556 / 556 H in Eloxalfarben oder foliert

Bestellsortiment

Zweiteiliges Profilsystem für Laminatböden zum Clipsen. Durch seine einzigartige Clip-Technik sowie die hochwertigen Ummantlungsmöglichkeiten ist Mono-Clip ein optisch sehr attraktives und zugleich absolut sicheres Profilsystem für alle Laminatböden von 7 – 12 mm.

Dekor	Länge 100 cm			Länge 200 cm			Länge 300 cm		
	Art.Nr.	€ ohne MwSt.	€ inkl. MwSt.	Art.Nr.	€ ohne MwSt.	€ inkl. MwSt.	Art.Nr.	€ ohne MwSt.	€ inkl. MwSt.
	Einzelabnahme: 1 Stück			Einzelabnahme: 1 Stück			Einzelabnahme: 1 Stück		
556: Eloxiiert: Silber, Sand, Bronze, Edelstahl/Titan	411819	23,03 €/lfm	24,90 €/lfm	411820	22,11 €/lfm	23,90 €/lfm	411821	22,11 €/lfm	23,90 €/lfm
556 H: Holzdekor: Eiche hell, Eiche weiß gekalkt	411822	23,96 €/lfm	25,90 €/lfm	411823	23,03 €/lfm	24,90 €/lfm	411824	23,03 €/lfm	24,90 €/lfm

DESIGN-CLIP - Bodenprofile zum Clipsen für Designböden

Für Bodenbeläge zwischen
4 und 7,5 mm Dicke geeignet.
Top-Profil zum Clipsen, ohne Schrauben.

Übergangprofil Design-Clip Typ 578 / 578 H in Eloxalfarben oder foliert

Bestellsortiment

Zweiteiliges Profilsystem für Designböden zum Clipsen. Durch seine einzigartige Clip-Technik sowie die hochwertigen Ummantlungsmöglichkeiten ist Design-Clip ein optisch sehr attraktives und zugleich absolut sicheres Profilsystem für alle Laminatböden von 4 – 7,5 mm.

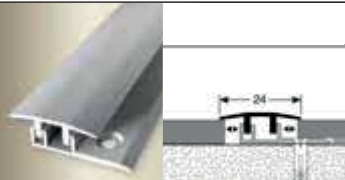
	Länge 100 cm			Länge 270 cm		
	Einzelabnahme: 1 Stück			Einzelabnahme: 1 Stück		
Dekor	Art.Nr.	€ ohne MwSt.	€ inkl. MwSt.	Art.Nr.	€ ohne MwSt.	€ inkl. MwSt.
578 : Eloxiert: Silber, Sand, Bronze, Gold, Edelstahl/Titan	411825	19,33 €/lfm	20,90 €/lfm	411826	18,87 €/lfm	20,40 €/lfm
578 H: Holzdekor: Eiche hell, Eiche grau, Eiche weiß gekalkt, Eiche beige-grau, Eiche creme, Tigua	411827	20,26 €/lfm	21,90 €/lfm	411828	19,80 €/lfm	21,40 €/lfm

Abschlussprofil Design-Clip Typ 577 / 577 H in Eloxalfarben oder foliert

Bestellsortiment

Zweiteiliges Profilsystem für Designböden zum Clipsen. Durch seine einzigartige Clip-Technik sowie die hochwertigen Ummantlungsmöglichkeiten ist Design-Clip ein optisch sehr attraktives und zugleich absolut sicheres Profilsystem für alle Laminatböden von 4 – 7,5 mm.

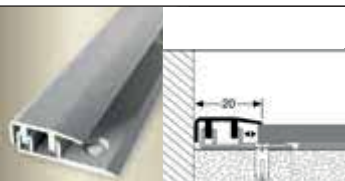
	Länge 100 cm			Länge 270 cm		
	Einzelabnahme: 1 Stück			Einzelabnahme: 1 Stück		
Dekor	Art.Nr.	€ ohne MwSt.	€ inkl. MwSt.	Art.Nr.	€ ohne MwSt.	€ inkl. MwSt.
577: Eloxiert: Silber, Sand, Bronze, Gold, Edelstahl/Titan	411829	19,33 €/lfm	20,90 €/lfm	411830	18,87 €/lfm	20,40 €/lfm
577 H: Holzdekor: Eiche hell, Eiche grau, Eiche weiß gekalkt, Eiche beige-grau, Eiche creme, Tigua	411831	20,26 €/lfm	21,90 €/lfm	411832	19,80 €/lfm	21,40 €/lfm

Anpassungsprofil Design-Clip Typ 576 / 576 H in Eloxalfarben oder foliert

Bestellsortiment

Zweiteiliges Profilsystem für Designböden zum Clipsen. Durch seine einzigartige Clip-Technik sowie die hochwertigen Ummantlungsmöglichkeiten ist Design-Clip ein optisch sehr attraktives und zugleich absolut sicheres Profilsystem für alle Laminatböden von 4 – 7,5 mm.

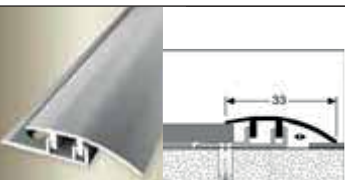
	Länge 100 cm			Länge 270 cm		
	Einzelabnahme: 1 Stück			Einzelabnahme: 1 Stück		
Dekor	Art.Nr.	€ ohne MwSt.	€ inkl. MwSt.	Art.Nr.	€ ohne MwSt.	€ inkl. MwSt.
576: Eloxiert: Silber, Sand, Bronze, Gold, Edelstahl/Titan	411833	20,26 €/lfm	21,90 €/lfm	411834	19,80 €/lfm	21,40 €/lfm
576 H: Holzdekor: Eiche hell, Eiche grau, Eiche weiß gekalkt, Eiche beige-grau, Eiche creme, Tigua	411835	21,18 €/lfm	22,90 €/lfm	411836	20,72 €/lfm	22,40 €/lfm

Heizkörperrosetten

Heizkörperrosetten

Aus hochwertigem Massivholz für ein harmonisches Gesamtbild. Passen sich durch die geringe Höhe elegant und dezent in den Raum ein. Die Heizkörperrosetten decken die Holzarten ab.

Holzart	Innendurchmesser 15 mm (1/4 Zoll) Außendurchmesser 5 cm			Innendurchmesser 19 mm (3/8 Zoll) Außendurchmesser 5 cm			Innendurchmesser 22 mm (1/2 Zoll) Außendurchmesser 5 cm		
	Art.Nr.	€ ohne MwSt.	€ inkl. MwSt.	Art.Nr.	€ ohne MwSt.	€ inkl. MwSt.	Art.Nr.	€ ohne MwSt.	€ inkl. MwSt.
Eiche	403575	7,31 €/St.	7,90 €/St.	403449	7,31 €/St.	7,90 €/St.	403448	7,31 €/St.	7,90 €/St.
Buche	403574	7,31 €/St.	7,90 €/St.	403453	7,31 €/St.	7,90 €/St.	403452	7,31 €/St.	7,90 €/St.
Ahorn	403576	7,31 €/St.	7,90 €/St.	403442	7,31 €/St.	7,90 €/St.	403441	7,31 €/St.	7,90 €/St.
Kirschbaum ¹				403444	7,31 €/St.	7,90 €/St.			
dunkle Holzarten	406210	7,31 €/St.	7,90 €/St.	406211	7,31 €/St.	7,90 €/St.	406212	7,31 €/St.	7,90 €/St.
Weiß	409244	7,31 €/St.	7,90 €/St.	409245	7,31 €/St.	7,90 €/St.	409246	7,31 €/St.	7,90 €/St.

1) Auslaufartikel. So lange Vorrat reicht

Doppelheizkörperrosetten

Aus hochwertigem Massivholz für ein harmonisches Gesamtbild. Die elegante Lösung für doppelte Heizungsrohre.

Abmessung: 11x58x122 mm
Durchmesser: 19 mm



Holzart	Art.Nr.	Einzelabnahme	Mengenabnahme	€ ohne MwSt.	€ inkl. MwSt.
Eiche	405162	1 St.	10 St.	18,41 €/St.	19,90 €/St.
Buche	405163	1 St.	10 St.	18,41 €/St.	19,90 €/St.
Ahorn	405164	1 St.	10 St.	18,41 €/St.	19,90 €/St.
Weiß	409247	1 St.	10 St.	18,41 €/St.	19,90 €/St.

Doppelheizkörperrosetten

Für individuelle Bohrungen

Abmessung: 12x50x120 mm



Holzart	Art.Nr.	Einzelabnahme	Mengenabnahme	€ ohne MwSt.	€ inkl. MwSt.
Eiche	405530	1 St.	10 St.	11,93 €/St.	12,90 €/St.
Buche	405531	1 St.	10 St.	11,93 €/St.	12,90 €/St.
Ahorn	405532	1 St.	10 St.	11,93 €/St.	12,90 €/St.
Weiß	409249	1 St.	10 St.	11,93 €/St.	12,90 €/St.

HARO Bodenpflege

So erhalten wir lange die Schönheit des Bodens

Die Marke HARO steht für Böden mit natürlich schönen Oberflächen. Damit Ihr HARO Boden diese Schönheit möglichst lange erhält, haben wir ein Reinigungs- und Pflegemittelsortiment entwickelt, das nicht nur optimal reinigt und pflegt, sondern mit dem Sie zugleich auch noch die Umwelt schonen.

- Produkte mit dem Eco Label / Blauem Engel zertifiziert
- Umweltschonend durch besonders ergiebiges Konzentrat, frei von Mikroplastik
- Flaschen bestehen zu 50% aus Recycling-Material und sind zu 100% recycelbar.
- Selbstverständlich können Sie auch weiterhin alle anderen Hartbodenbeläge mit dem HARO Reinigungs- und Pflegemittel Sortiment behandeln.



Regelmäßige Reinigung

Für die regelmäßige Reinigung der Böden. Entfernt Schmutz schnell und leicht und sorgt zusätzlich für Schutz Ihres Bodens.



Basisreinigung

Reinigt die Böden porentief und entfernt selbst starke Verschmutzungen. Kann auch gezielt auf einzelne Stellen angewendet werden, sowie auf der ganzen Fläche. Nach der Anwendung sollte der Boden zum weiteren Schutz, je nach Bodenbelag, mit der **HARO Intensivpflege** oder dem **HARO Auffrischer** behandelt werden.



Intensivpflege / Auffrischung

Zur Intensivpflege bzw. Auffrischung der Böden nach der Reinigung mit HARO Basisreiniger.

Die HARO Intensivpflege und Auffrischer erhöhen den Feuchtigkeitsschutz und die Strapazierfähigkeit der Böden.



www.blauer-engel.de/uz12a

Reiniger



Parkett Reiniger
clean & green natural

Wischpflege für die regelmäßige Reinigung von Naturböden

- Parkettböden (geölt, versiegelt, naturaDur)
- Spa Parkett
- Korkböden (geölt, versiegelt)
- Linolböden
- Offenporige Steinböden

Inhalt: 500 ml

Art.Nr.	Einzelabnahme	Mengenabnahme	€ ohne MwSt.	€ inkl. MwSt.
412416	1 Geb.	12 Geb.	11,05 €/Geb.	11,95 €/Geb.



Designboden DISANO Reiniger
clean & green natural

Wischpflege für die regelmäßige Reinigung aller elastischen Bodenbelagsarten sowie von Designböden DISANO

Inhalt: 500 ml

Art.Nr.	Einzelabnahme	Mengenabnahme	€ ohne MwSt.	€ inkl. MwSt.
412417	1 Geb.	12 Geb.	11,05 €/Geb.	11,95 €/Geb.



Laminatboden Reiniger
clean & green active

Unterhaltsreiniger für die regelmäßige Reinigung von

- Laminatboden
- PVC-/Kunststoffboden,
- LVT-/Vinylboden
- glasierte und unglasierte Fliesen
- Feinsteinzeug

Inhalt: 500 ml

Art.Nr.	Einzelabnahme	Mengenabnahme	€ ohne MwSt.	€ inkl. MwSt.
412420	1 Geb.	12 Geb.	10,13 €/Geb.	10,95 €/Geb.

Probebeutel Reiniger

NEU



Probebeutel Parkett Reiniger
clean & green natural

Inhalt: 100 Beutel im Paket
15 ml/Beutel
1 Beutel = 1 Anwendung

Art.Nr.	Einzelabnahme	Mengenabnahme	€ ohne MwSt.	€ inkl. MwSt.
412472			82,33 €/Pack	89,00 €/Pack

NEU



Probebeutel Designboden DISANO Reiniger
clean & green natural

Inhalt: 100 Beutel im Paket
15 ml/Beutel
1 Beutel = 1 Anwendung

Art.Nr.	Einzelabnahme	Mengenabnahme	€ ohne MwSt.	€ inkl. MwSt.
413865			82,33 €/Pack	89,00 €/Pack

NEU



Probebeutel Laminatboden Reiniger
clean & green active

Inhalt: 100 Beutel im Paket
15 ml/Beutel
1 Beutel = 1 Anwendung

Art.Nr.	Einzelabnahme	Mengenabnahme	€ ohne MwSt.	€ inkl. MwSt.
412473			82,33 €/Pack	89,00 €/Pack

Intensivreinigung, Pflege und Auffrischung



Basisreiniger

clean & green intens

Grundreiniger für alle Hartbodenbeläge vor der Intensivpflege oder Auffrischung

Inhalt: 500 ml

Art.Nr.	Einzelabnahme	Mengenabnahme	€ ohne MwSt.	€ inkl. MwSt.
412421	1 Geb.	12 Geb.	10,13 €/Geb.	10,95 €/Geb.



Intensivpflege

clean & green aqua oil

Für die Ersteinpflege und regelmäßige Nachpflege aller geölte Naturböden

- Parkettböden (geölt)
- Korkböden (geölt)
- Spa Parkett

Inhalt: 1000 ml
Reicht für: ca. 50 m²

Art.Nr.	Einzelabnahme	Mengenabnahme	€ ohne MwSt.	€ inkl. MwSt.
412418	1 Geb.	6 Geb.	55,41 €/Geb.	59,90 €/Geb.



Intensivpflege Black

clean & green aqua oil

Für die Ersteinpflege und regelmäßige Nachpflege aller schwarz geölte Naturböden

- Parkettböden (geölt)
- Korkböden (geölt)
- Spa Parkett

Inhalt: 1000 ml
Reicht für: ca. 50 m²

Art.Nr.	Einzelabnahme	Mengenabnahme	€ ohne MwSt.	€ inkl. MwSt.
412423	1 Geb.	6 Geb.	60,04 €/Geb.	64,90 €/Geb.



Intensivpflege White

clean & green aqua oil

Für die Ersteinpflege und regelmäßige Nachpflege aller weiß geölte Naturböden

- Parkettböden (geölt)
- Korkböden (geölt)
- Spa Parkett

Inhalt: 1000 ml
Reicht für: ca. 50 m²

Art.Nr.	Einzelabnahme	Mengenabnahme	€ ohne MwSt.	€ inkl. MwSt.
412424	1 Geb.	6 Geb.	60,04 €/Geb.	64,90 €/Geb.



Auffrischer

clean & green aqua shield

Für die Auffrischung von versiegelten und beschichteten Hartbodenbelägen

- Parkettböden (versiegelt, naturaDur)
- Korkböden (versiegelt)
- Designböden DISANO
- Laminatböden
- PVC-/Kunststoffböden
- LVT-/Vinylböden

Inhalt: 1000 ml
Reicht für: ca. 35 m²

Art.Nr.	Einzelabnahme	Mengenabnahme	€ ohne MwSt.	€ inkl. MwSt.
412419	1 Geb.	6 Geb.	46,16 €/Geb.	49,90 €/Geb.

Pflegewerkzeuge



Wischwiesel für Intensivpflege/Auffrischer

Die ideale Unterstützung zum optimalen Auftragen von HARO Pflegemittel.
Gleichmäßiges, streifenfreies Applizieren wird zum Kinderspiel!
Wischfläche 40 cm.

Beschreibung:
Mit 3-teiliger Teleskopstange
3x50 cm

Art.Nr.	Einzelabnahme	Mengenabnahme	€ ohne MwSt.	€ inkl. MwSt.
407639	1 St.	-	18,46 €/St.	19,95 €/St.



Bezug für Wischwiesel

Waschbarer Bezug für den Wischwiesel - aus Microfaser.
Breite: 40 cm

Art.Nr.	Einzelabnahme	Mengenabnahme	€ ohne MwSt.	€ inkl. MwSt.
407640	1 St.	-	9,16 €/St.	9,90 €/St.



Bezug für Wischwiesel für stark strukturierten Parkettboden

Waschbarer Bezug für den Wischwiesel - aus Microfaser.
Breite: 40 cm

Art.Nr.	Einzelabnahme	Mengenabnahme	€ ohne MwSt.	€ inkl. MwSt.
408932	1 St.	-	11,01 €/St.	11,90 €/St.



Eimer

Stabiler Eimer aus recycelten Rohstoffen passend für Wischwiesel und Flachwischgerät.
Fassungsvermögen 20 Liter.

Art.Nr.	Einzelabnahme	Mengenabnahme	€ ohne MwSt.	€ inkl. MwSt.
408209	1 St.	-	23,96 €/St.	25,90 €/St.



Flachwischgerät

Für das Aufbringen von allen HARO Reiniger.
Breite: 40 cm

Art.Nr.	Einzelabnahme	Mengenabnahme	€ ohne MwSt.	€ inkl. MwSt.
407448	1 St.	-	36,91 €/St.	39,90 €/St.



Baumwollbezug für Flachwischgerät

Breite: 40 cm

Art.Nr.	Einzelabnahme	Mengenabnahme	€ ohne MwSt.	€ inkl. MwSt.
407449	1 St.	-	7,96 €/St.	8,60 €/St.



Pflegetuch

Spezielles Pflege- und Reinigungstuch, auch zum Auspolieren und Nachrocknen hervorragend geeignet.

Inhalt pro Beutel: 10 St.

Art.Nr.	Einzelabnahme	Mengenabnahme	€ ohne MwSt.	€ inkl. MwSt.
403139	1 Btl.	50 Btl.	7,31 €/Btl.	7,90 €/Btl.

Pflegemittel



Ölbalsam

Spezialpflegemittel für Reparaturarbeiten sowie für die Intensivpflege von stark beanspruchtem Parkett mit Öl/Wachs Finish. Auch für die Oberflächenbehandlung von rohem, geschliffenem Parkett geeignet.

Inhalt: 750 ml
Verbrauch: 7 ml/m²

Art.Nr.	Einzelabnahme	Mengenabnahme	€ ohne MwSt.	€ inkl. MwSt.
403129	1 Geb.	4 Geb.	27,38 €/Geb.	29,60 €/Geb.



Faserpad weiß

Zur Pflege von HARO PARKETT mit Öl/Wachs Finish in Verbindung mit Ölbalsam.

Inhalt: 5 St.
Größe: 150x230 mm

Art.Nr.	Einzelabnahme	Mengenabnahme	€ ohne MwSt.	€ inkl. MwSt.
403602	1 Pack	10 Pack	8,23 €/Pack	8,90 €/Pack



naturaLin Soap

Seifenreiniger auf der Basis von Soja-Kokosöl für die regelmäßige Pflege und Reinigung von Parkettböden mit naturaLin plus-Naturöloberfläche.

Inhalt: 1000 ml

Art.Nr.	Einzelabnahme	Mengenabnahme	€ ohne MwSt.	€ inkl. MwSt.
410422	1 Geb.	6 Geb.	18,41 €/Geb.	19,90 €/Geb.

Verbesserte Rezeptur



naturaLin Oil Erst- und Intensivpflege

Wird eingesetzt für die ergänzende Erst- und Intensivpflege von sämtlichen Parkettböden mit naturaLin plus-Naturöloberfläche. Das Öl dringt in die Poren des Holzes ein und sorgt so für eine dauerhafte Tiefenimprägnierung sowie ein einzigartig natürliches Erscheinungsbild der Oberfläche. Einpflege mit Einscheibenpoliermaschine.

Großgebinde auf Anfrage!

Inhalt: 1000 ml
Reicht für: 150 m²

Art.Nr.	Einzelabnahme	Mengenabnahme	€ ohne MwSt.	€ inkl. MwSt.
412577	1 Geb.	6 Geb.	34,14 €/Geb.	36,90 €/Geb.



Sprühflasche mit Sprühpistole

Zum Aufsprühen von naturaLin Oil

Inhalt: 1000 ml

Art.Nr.	Einzelabnahme	Mengenabnahme	€ ohne MwSt.	€ inkl. MwSt.
405903	1 St.	-	3,03 €/St.	3,60 €/St.

Bodenschutz



Abdeckvlies

Multifunktionales Antirutsch-Schutz- und Abdeckvlies. Das HARO Abdeckvlies ist mit einer rutschhemmenden Unterseite und einer wasserundurchlässigen Folie versehen. Die ideale Lösung für den Schutz von Böden und Treppen. Für die Anwendung auf trockenen Oberflächen mit geringer bis mäßiger mechanische Beanspruchung.

Dicke: ca. 1,3 mm
Rolle: 50 x 1 m
Palette: 24 Rollen = 1200 m²

Art.Nr.	Einzelabnahme	Mengenabnahme	€ ohne MwSt.	€ inkl. MwSt.
410633	1 Rolle = 50 m ²	12 Rollen = 600 m ²	4,58 €/m ²	4,95 €/m²



Bodenschutzmatten

Aus Polycarbonat, daher nach DIN ISO 179 unzerbrechlich, ohne Weichmacher und Lösungsmittel, geruchsneutral, zu 100% recyclebar, mit rutschhemmender Haftschiicht, auch bei Fußbodenheizung geeignet.

Dicke: 2 mm
Größe: 90x120 cm
Größe: 150x120 cm

Größe	Art.Nr.	Einzelabnahme	Mengenabnahme	€ ohne MwSt.	€ inkl. MwSt.
Größe L	402403	1 St.	10 St.	105,46 €/St.	114,00 €/St.
Größe M	405529	1 St.	10 St.	62,90 €/St.	68,00 €/St.

Mit unseren Pflegeaccessoires schützen und erhalten Sie Ihren HARO Boden rundum für lange Zeit.

Bodenschutz



Filzgleiter mit Schraube

Durchmesser: 24 mm
Inhalt: 8 St. (für 2 Stühle)

Art.Nr.	Einzelabnahme	Mengenabnahme	€ ohne MwSt.	€ inkl. MwSt.
400009	1 Btl.	10 Btl.	9,16 €/Btl.	9,90 €/Btl.



Stuhlgleiter aus Teflon (PTFE) - selbstklebend rund

Hochwertige Stuhlgleiter aus Teflon für höchste Gleitfähigkeit und minimalen Reibungswiderstand. Selbstklebend rund.

Inhalt: 8 St. (für 2 Stühle)

Größe	Art.Nr.	Einzelabnahme	Mengenabnahme	€ ohne MwSt.	€ inkl. MwSt.
22 mm	408211	1 Pack	10 Pack	8,60 €/Pack	9,30 €/Pack
25 mm	408278	1 Pack	10 Pack	9,53 €/Pack	10,30 €/Pack
30 mm	408279	1 Pack	10 Pack	12,40 €/Pack	13,40 €/Pack



Stuhlgleiter aus Teflon (PTFE) - selbstklebend eckig

Hochwertige Stuhlgleiter aus Teflon für höchste Gleitfähigkeit und minimalen Reibungswiderstand. Selbstklebend eckig.

Inhalt: 8 St. (für 2 Stühle)

Größe	Art.Nr.	Einzelabnahme	Mengenabnahme	€ ohne MwSt.	€ inkl. MwSt.
25 x 25 mm	408281	1 Pack	10 Pack	9,53 €/Pack	10,30 €/Pack
30 x 30 mm	408282	1 Pack	10 Pack	12,40 €/Pack	13,40 €/Pack



Stuhlgleiter aus Teflon (PTFE) - rund mit Schraube

Hochwertige Stuhlgleiter aus Teflon für höchste Gleitfähigkeit und minimalen Reibungswiderstand. Rund mit Schraube.

Inhalt: 8 St. (für 2 Stühle)

Größe	Art.Nr.	Einzelabnahme	Mengenabnahme	€ ohne MwSt.	€ inkl. MwSt.
22 mm	408210	1 Pack	10 Pack	11,47 €/Pack	12,40 €/Pack
25 mm	408277	1 Pack	10 Pack	12,40 €/Pack	13,40 €/Pack
30 mm	408280	1 Pack	10 Pack	15,26 €/Pack	16,50 €/Pack



fidbox V.6

Sie wird unterhalb des Parkettbodens eingebaut und misst regelmäßig die Temperatur und die Luftfeuchte und speichert diese Daten ab.

Die Ergebnisse können jederzeit via Bluetooth und ohne Eingriff in den Boden ausgelesen werden. Das Auslesen der gespeicherten Daten ist anhand der fidbox V.6 USB Reader und per zugehöriger APP möglich.

Ausführung	Art.Nr.	Einzelabnahme	Mengenabnahme	€ ohne MwSt.	€ inkl. MwSt.
fidbox V.6 ①	409642		-		Auf Anfrage
USB Reader ②	409643		-		Auf Anfrage

Renovierung - Professionelle Hilfe für lang anhaltende Freude am Boden

Dort, wo es doch einmal zu Beschädigungen kommt, können Sie mit unseren Produkten zur Renovierung unkompliziert unterschiedlichste Schäden ausbessern.

Servicekoffer

Die professionelle Komplettlösung für die Oberflächenkorrektur unserer Bodenbeläge, in einem funktionalen, transportfreundlichen Koffer verpackt. Alle enthaltenen Artikel können zur Nachbestückung auch individuell bestellt werden.



Servicekoffer - Die Komplettlösung für die Renovierung

Für Profis

Inhalt: Gesamtsortiment Weichwachs C12, Hartwachs C13, Farblack-Stift C22, Ersatzspitzen für Farblackstift, Klarlackpinsel für C28, Füllstoffhobel C46, Lack-Ziehklänge, Schleifvlies fein, Vlies zum Reinigen und Entfetten, Trikot DIN A5, HARO Spezialkitt Reparaturpaste, Lack, Spachtel, Schleifpapier. Wahlweise mit Hartwachsschmelzer C41 oder Batterie-Hartwachsschmelzer.

Ausführung	Art.Nr.	Einzelabnahme	Mengenabnahme	€ ohne MwSt.	€ inkl. MwSt.
mit Hartwachsschmelzer C41	402168	1 St.	-	369,10 €/St.	399,00 €/St.
mit Batterie-Hartwachsschmelzer	405972	1 St.	-	313,60 €/St.	339,00 €/St.



Reparaturset

Für Heimwerker

Reparaturset mit Hartwachs C13 für die schnelle und fachgerechte Reparatur von Druckstellen und Kratzern an HARO Bodenbelägen und sonstigen Oberflächen aus Holz und Kunststoff

Inhalt: Profi-Batterieschmelzer C48 (3 Batterien bereits enthalten), Füllstoff-Hobel C46, Graues Vlies, Weiß/Grünes Vlies, Klarlack Pinsel-Fix C28, Hartwachs C1, Baumwolltuch

Art.Nr.	Einzelabnahme	Mengenabnahme	€ ohne MwSt.	€ inkl. MwSt.
409416	1 St.	-	76,78 €/St.	83,00 €/St.



Batterie-Hartwachsschmelzer

Für Heimwerker

Handlicher, einfach zu bedienender Hartwachsschmelzer für kleinere Reparaturen.

Art.Nr.	Einzelabnahme	Mengenabnahme	€ ohne MwSt.	€ inkl. MwSt.
405864	1 St.	10 St.	54,58 €/St.	59,00 €/St.



Hartwachsschmelzer C41

Für Profis

Für die professionelle Verarbeitung von Hartwachs C13.

Hinweis: Wird ohne Gasfüllung geliefert.

Art.Nr.	Einzelabnahme	Mengenabnahme	€ ohne MwSt.	€ inkl. MwSt.
400474	1 St.	-	91,58 €/St.	99,00 €/St.



Hartwachs-Set

Für Heimwerker

Für die professionelle Reparatur von kleineren Beschädigungen der Holzoberfläche (z.B. von Druckstellen, Kratzern, etc.)

Für Hartwachserschmelzer. Jedes Set enthält 4 Stangen mit 4 cm Länge.

Farbton	Art.Nr.	Einzelabnahme	Mengenabnahme	€ ohne MwSt.	€ inkl. MwSt.
helle Holzarten	405865	1 Pack	5 Pack	15,63 €/Pack	16,90 €/Pack
mittlere, rötliche Holzarten	405867	1 Pack	5 Pack	15,63 €/Pack	16,90 €/Pack
dunkle Holzarten	405866	1 Pack	5 Pack	15,63 €/Pack	16,90 €/Pack



Hartwachs C13

Für Profis

Für die professionelle Reparatur von kleineren Beschädigungen der Holzoberfläche (z.B. von Druckstellen, Kratzern, etc.)

In verschiedenen Holzfarbtönen erhältlich, die unterschiedlich mischbar sind. So können selbst feinere Holzstrukturen nachgestellt werden.

Inhalt pro Sortiment: Jeweils 5 unterschiedlich farbige Wachsstangen pro Pack.

Farbton	Art.Nr.	Einzelabnahme	Mengenabnahme	€ ohne MwSt.	€ inkl. MwSt.
helle Hölzer	400364	1 Pack	5 Pack	20,26 €/Pack	21,90 €/Pack
Eiche-Farbtöne	400366	1 Pack	5 Pack	20,26 €/Pack	21,90 €/Pack
rötliche Hölzer	400368	1 Pack	5 Pack	20,26 €/Pack	21,90 €/Pack
Grautöne, Weiß	402058	1 Pack	5 Pack	20,26 €/Pack	21,90 €/Pack
Buche-Farbtöne	409671	1 Pack	5 Pack	20,26 €/Pack	21,90 €/Pack



Lackziehklinge

Für Profis

Damit Sie bei Reparaturen das Hartwachs plan abziehen können.

Art.Nr.	Einzelabnahme	Mengenabnahme	€ ohne MwSt.	€ inkl. MwSt.
400470	1 St.	-	12,86 €/St.	13,90 €/St.



Weichwachs C12 mit Spatel

Für Heimwerker

Das Füllmaterial zum schnellen Ausbessern kleinerer Schäden wie z.B. Fugen und Absplitterungen.

Je 2 Stangen sind einzeln mit Spatel verpackt.

Farbton	Art.Nr.	Einzelabnahme	Mengenabnahme	€ ohne MwSt.	€ inkl. MwSt.
Ahorn/Buche/Birke/Esche	405576	1 St.	10 St.	6,38 €/St.	6,90 €/St.
Lärche/Fichte/Kiefer	405577	1 St.	10 St.	6,38 €/St.	6,90 €/St.
Buche gedämpft	405578	1 St.	10 St.	6,38 €/St.	6,90 €/St.
Eiche/Roteiche/Bernsteineiche/Kambala	405579	1 St.	10 St.	6,38 €/St.	6,90 €/St.
Merbau/Jatoba ¹	405580	1 St.	10 St.	6,38 €/St.	6,90 €/St.
Nussbaum/Achateiche	405581	1 St.	10 St.	6,38 €/St.	6,90 €/St.
weiss RAL 9010	405582	1 St.	10 St.	6,38 €/St.	6,90 €/St.

¹) Auslaufartikel. Solange Vorrat reicht.

Spezialkitt-Set

Zum Ausbessern von größeren, breiteren Beschädigungen an der Holzoberfläche, wie z.B. Druckstellen, Einkerbungen, Holzabschieferungen, etc.
Reparaturpaste im Set inkl. Lack, Spachtel und Schleifpapier.

Für Heimwerker

Für Profis



Das Produkt ist nicht kennzeichnungspflichtig nach GefStoffV.

Farbton	Art.Nr.	Einzelabnahme	Mengenabnahme	€ ohne MwSt.	€ inkl. MwSt.
Buche gedämpft	405840	1 St.	8 St.	10,08 €/St.	10,90 €/St.
Buche hell/Ahorn	405842	1 St.	8 St.	10,08 €/St.	10,90 €/St.
Eiche	405841	1 St.	8 St.	10,08 €/St.	10,90 €/St.
Bernsteineiche	405844	1 St.	8 St.	10,08 €/St.	10,90 €/St.
Kirschbaum ¹	405846	1 St.	8 St.	10,08 €/St.	10,90 €/St.
Merbau/Kambala ¹	405848	1 St.	8 St.	10,08 €/St.	10,90 €/St.
Achateiche/Wenge	405847	1 St.	8 St.	10,08 €/St.	10,90 €/St.
weiss	405845	1 St.	8 St.	10,08 €/St.	10,90 €/St.

¹⁾ Auslaufartikel. Solange Vorrat reicht.

Farblack-Stift C22

Die schnelle Hilfe zum deckenden Färben von kleinen Beschädigungen längs und quer zur Holzfaser, z.B. leichten Kratzern (in Holzttönen).

Für Heimwerker

Für Profis



Farbton	Art.Nr.	Einzelabnahme	Mengenabnahme	€ ohne MwSt.	€ inkl. MwSt.
Buche	405555	1 St.	5 St.	11,93 €/St.	12,90 €/St.
Eiche	405556	1 St.	5 St.	11,93 €/St.	12,90 €/St.
Ahorn	405554	1 St.	5 St.	11,93 €/St.	12,90 €/St.
Nussbaum	405557	1 St.	5 St.	11,93 €/St.	12,90 €/St.

Klarlackpinsel fix C28

Zur schnellen Versiegelung feinsten Kratzer und Scheuerstellen, sowie einer befüllten Stelle mit Weich- bzw. Hartwachs.
Zum punktuellen Lackieren ohne Sprühnebel.

Für Heimwerker

Für Profis



Art.Nr.	Einzelabnahme	Mengenabnahme	€ ohne MwSt.	€ inkl. MwSt.
409680	1 St.	5 St.	16,56 €/St.	17,90 €/St.

	Für Heimwerker Leichte Beschädigungen am Boden	Für Profis Professionelle Renovierung
Hartwachs-Set	●	● ● ●
Hartwachs C13	●	● ● ●
Weichwachs C12	● ●	●
Spezialkitt-Set	● ● ●	● ● ●
Farblack-Stift C22	● ● ●	● ● ●
Batterie-Hartwachsschmelzer	● ● ●	●
Hartwachsschmelzer C41	●	● ● ●
Klarlackpinsel fix C28	● ● ●	● ● ●

- ● ● hervorragend geeignet
- ● gut geeignet
- bedingt geeignet

- Für Heimwerker
- Für Profis

HARO Room Visualizer

Verkaufsunterstützung, die wirklich nützt

Fast so aufregend wie eine Probefahrt, aber garantiert weniger kompliziert. Mit dem HARO Room Visualizer verlegen Sie Ihren HARO Parkett-Favoriten in den eigenen vier Wänden – spielend leicht, virtuell und unverbindlich.

Passt Ihr Wunschboden zum Lieblingssofa oder zur Farbe der neu gestrichenen Küchenrückwand? Welches Dielenformat und welche Farbe lassen Ihr Homeoffice besonders grosszügig wirken? Verlegen Sie mit dem HARO Room Visualizer virtuell Ihre Parkett-Favoriten – ein Klick genügt. Besuchen Sie einfach haro.com/roomvisualizer und legen Sie los.

Und so funktioniert's:

1. Gehen Sie auf haro.com/roomvisualizer
2. Machen Sie ein Foto Ihres Zimmers oder laden Sie ein bestehendes Foto hoch
3. Wählen Sie Ihren Parkettboden aus
4. Bewundern Sie, wie gut Ihr Favorit in Ihr Zuhause passt

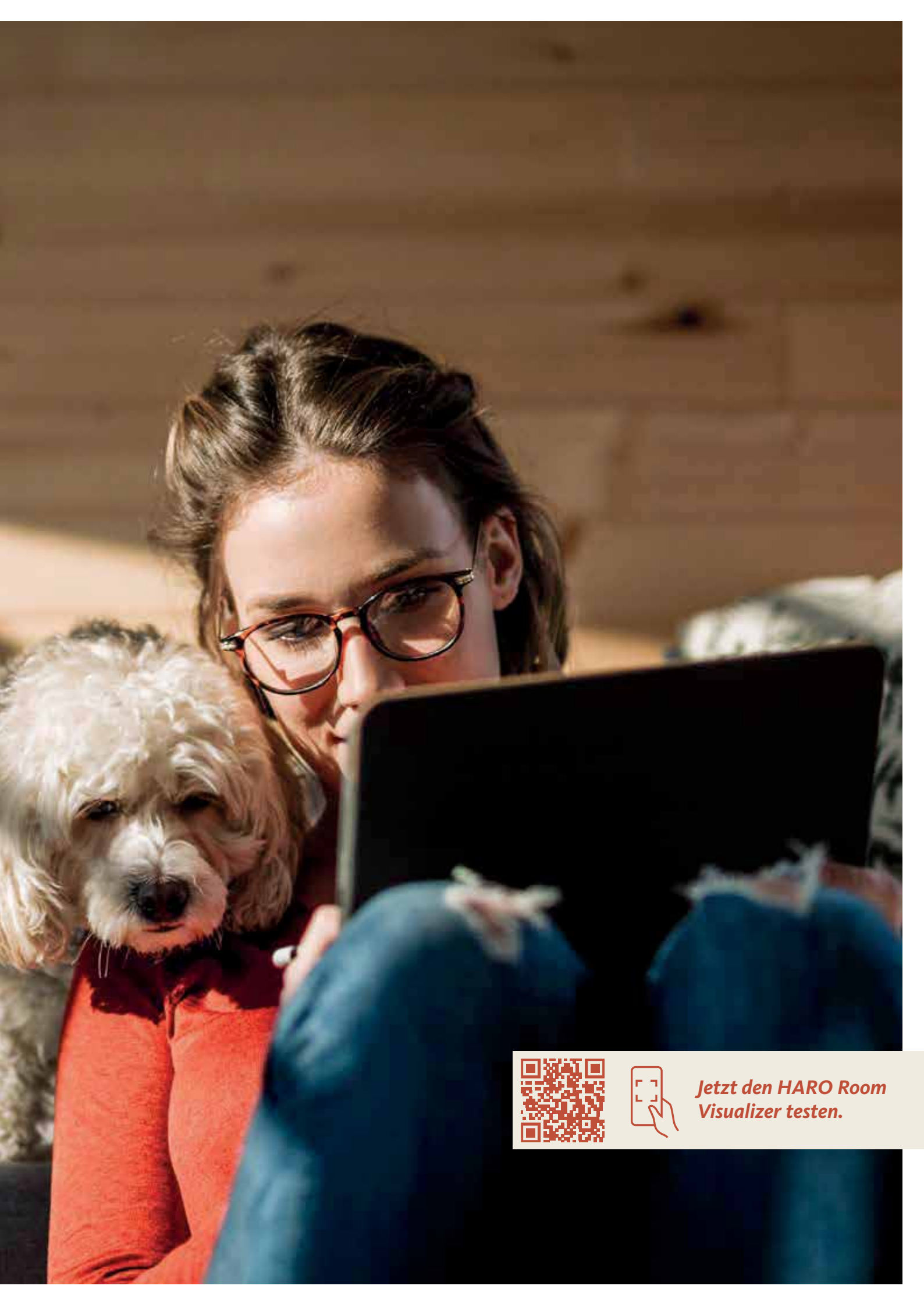

*Jetzt den HARO Room
Visualizer testen.*

Garantiert überzeugend

Unsere Mitarbeiterinnen und Mitarbeiter sind täglich mit viel Know-how, Erfahrung und Leidenschaft am Werk.

Deshalb sind wir sicher:

Was von HARO kommt, überzeugt mit überragender Qualität. Das unterstreichen wir mit Garantiefristen, die mit 20 respektive 25 Jahren bis zu doppelt so lange sind, wie bei anderen Herstellern.

Dass Qualität bei HARO überall großgeschrieben wird, belegen zahlreiche Zertifikate international anerkannter Institutionen. Zudem engagieren wir uns als Mitglied in wichtigen Branchenorganisationen und Verbänden auch über unser Unternehmen hinaus für Qualität, Transparenz und Nachhaltigkeit.

Made in Germany



Unsere Qualitätsböden sind beste deutsche Wertarbeit.

ISO-Zertifikate



Das HARO Energiemanagement ist nach ISO 50001: 2013 zertifiziert.



DIN EN ISO 14001: 2004 steht für aktives Umweltmanagement. Seit 1998 sind wir Träger des Bayerischen Qualitätspreises und seit 2002 Inhaber des PEFC-Siegels.



Seit 1995 sind wir nach DIN EN ISO 9001: 2008 zertifiziert. Dies sichert die gleichbleibende Produktqualität.

CE-Zertifikat



Die CE-Kennzeichnung steht für die Einhaltung aller europäischen Sicherheits- und Gesundheitsrichtlinien.

Zertifikate



blauer-engel.de/uz176
blauer-engel.de/uz120

Der Blaue Engel bescheinigt die Umweltverträglichkeit der Produkte: blauer-engel.de/uz176, blauer-engel.de/uz120



Das französische VOC-Label zertifiziert die Unbedenklichkeit der Emission der DISANO Designböden.

Mitgliedschaften



Wir sind seit 2004 PEFC-zertifiziert. Somit garantieren wir, dass von uns verarbeitetes Holz aus nachhaltiger Forstwirtschaft stammt.



Wir sind Mitglied im Verband der Deutschen Parkettindustrie e.V. und in der FEP, der Föderation der Europäischen Parkettindustrie.

Allgemeine Geschäftsbedingungen

Allgemeine Geschäftsbedingungen für Wiederverkäufer/Händler der Hamberger Flooring GmbH & Co. KG, 83003 Rosenheim

1. Geltungsbereich; Form

- Die vorliegenden Allgemeinen Geschäftsbedingungen (AGB) gelten für alle unsere Geschäftsbeziehungen mit unseren Kunden („Kunde“). Die AGB gelten nur, wenn der Kunde Unternehmer (§ 14 BGB), eine juristische Person des öffentlichen Rechts oder ein öffentlich-rechtliches Sondervermögen ist.
- Die AGB gelten insbesondere für Verträge über den Verkauf und/oder die Lieferung beweglicher Sachen („Ware“), ohne Rücksicht darauf, ob wir die Ware selbst herstellen oder bei Zulieferern einkaufen (§§ 433, 650 BGB) und für etwaige Montageleistungen. Sofern nichts anderes vereinbart, gelten die AGB in der zum Zeitpunkt der Bestellung des Kunden gültigen bzw. jedenfalls in der ihm zuletzt in Textform mitgeteilten Fassung als Rahmenvereinbarung auch für gleichartige künftige Verträge, ohne dass wir in jedem Einzelfall wieder auf sie hinweisen müssen.

- Unsere AGB gelten ausschließlich. Abweichende, entgegenstehende oder ergänzende Allgemeine Geschäftsbedingungen des Kunden werden nur dann und insoweit Vertragsbestandteil, als wir ihrer Geltung ausdrücklich zugestimmt haben. Dieses Zustimmungserfordernis gilt in jedem Fall, beispielsweise auch dann, wenn wir in Kenntnis der AGB des Kunden die Lieferung an ihn vorbehaltlos ausführen.

- Im Einzelfall getroffene, individuelle Vereinbarungen mit dem Kunden (einschließlich Nebenabreden, Ergänzungen und Änderungen) haben in jedem Fall Vorrang vor diesen AGB. Für den Inhalt derartiger Vereinbarungen ist, vorbehaltlich des Gegenbeweises, ein schriftlicher Vertrag bzw. unsere schriftliche Bestätigung maßgebend.

- Ergänzend gelten innerhalb der Bundesrepublik Deutschland – sofern sie diesen AGB oder den individuellen Vereinbarungen nicht widersprechen – für alle Holzlieferungen die Gebrauche im holzwirtschaftlichen Verkehr, insbesondere die „Tegenseer Gebrauche – Gebrauche im inländischen Handel mit Rundholz, Schnittholz, Holzwerkstoffen und anderen Holzhalbwerten“ in der jeweils aktuellen Fassung mit allen Anlagen und ihrem Anhang. Der Wortlaut wird als bekannt unterstellt. Allenfalls wird der Text auf Anforderung zugesandt.

- Rechtserhebliche Erklärungen und Anzeigen des Kunden in Bezug auf den Vertrag (z.B. Fristsetzung, Mängelanzeige, Rücktritt oder Minderung), sind schriftlich, d.h. in Schrift- oder Textform (z.B. Brief, E-Mail, Telefax) abzugeben. Gesetzliche Formvorschriften und weitere Nachweise insbesondere bei Zweifeln über die Legitimation des Erklärenden bleiben unberührt.
- Hinweise auf die Geltung gesetzlicher Vorschriften haben nur klarstellende Bedeutung. Auch ohne eine derartige Klarstellung gelten daher die gesetzlichen Vorschriften, soweit sie in diesen AGB nicht unmittelbar abgeändert oder ausdrücklich ausgeschlossen werden.

2. Angebote, Vertragsabschluss – Preise

- Unsere Angebote sind freibleibend und unverbindlich, sofern sie nicht ausdrücklich als verbindlich gekennzeichnet sind oder eine bestimmte Annahmefrist enthalten. Dies gilt auch, wenn wir dem Kunden Kataloge, technische Dokumentationen (z.B. Zeichnungen, Pläne, Berechnungen, Kalkulationen, Verweisungen auf DIN-Normen), sonstige Produktbeschreibungen oder Unterlagen – auch in elektronischer Form – überlassen haben.

- Der Vertrag kommt erst durch unsere Auftragsbestätigung oder durch Ausführung des Auftrages zustande. Zwischenverkauf bleibt vorbehalten. Die in unseren Prospekten, Katalogen, Preislisten oder den im Angebot und zum Angebot gehörenden Unterlagen enthaltenen Angaben, Zeichnungen, Abbildungen und Lieferungs- und Leistungsbeschreibungen sind branchenübliche Näherungswerte, es sei denn, dass sie in der Auftragsbestätigung ausdrücklich als verbindlich bezeichnet werden. Herstellungs- und Formänderungen des Liefergegenstandes bleiben vorbehalten, soweit die Änderungen für den Kunden zumutbar sind. Wird ein Angebot nach Muster abgegeben, so gelten Farbe und Struktur des Musters nicht als zugesicherte Eigenschaften. Die vorgelegten Muster stellen nur die durchschnittliche Beschaffenheit der Ware dar. Angaben über Trockenheit, Gewicht, etc. erfolgen nach bester Kenntnis, sind jedoch unverbindlich. Unsere Preise verstehen sich ab Werk frei Lkw oder Waggon zuzüglich USt.

- Werden Fußböden von uns selbst verlegt, so beinhalten unsere Angebotspreise die Lieferung frei Baustelle.

- Wir halten uns an die im Angebot enthaltenen Preise 30 Kalendertage gebunden.

- Tritt zwischen Geschäftsabschluss und Lieferung eine Änderung bestimmter Kostenfaktoren – Herstellungskosten (i.S.d. § 255 Abs. 2 HGB), Packmaterial oder Fracht – von mehr als 3 % ein, so kann der vereinbarte Preis von uns entsprechend dem Einfluss der maßgebenden Kostenfaktoren angepasst werden, wobei Preisenkungen bei anderen Kostenfaktoren bei der Anpassung zugunsten des Kunden berücksichtigt werden. Der Kunde hat das Recht, bei Preisänderungen von mehr als 25 % den Rücktritt vom Vertrag zu erklären.

3. Kreditwürdigkeit

- Bei Annahme von Aufträgen setzen wir Zahlungsfähigkeit des Kunden voraus. Stillt sich heraus, dass diese nicht gegeben war oder ist, und wird unser Anspruch auf Vergütung dadurch gefährdet, so sind wir zur Leistungsverweigerung und – ggf. nach Fristsetzung – zum Rücktritt vom Vertrag berechtigt. Darüber hinaus sind wir berechtigt, eingeräumte Zahlungsziele zu widerrufen, für weitere Lieferungen Vorauskasse, gegen Rückgabe aller zahlungshalber hereinengenommener Wechsel und Schecks, Bezahlung oder Sicherheiten zu verlangen. Der vorstehende Satz gilt insbesondere auch, wenn der Vertragspartner sich mit der Bezahlung früherer Rechnungen in Verzug befindet, bei Rücklastschrift, Scheck- oder Wechselprotest oder wenn eine wesentliche Verschlechterung seiner Vermögensverhältnisse bekannt wird.

4. Lieferung und Gefahrübergang – Versand und Verpackung

- Lieferzeiten gelten nicht als Fixtermine, es sei denn, dass diese ausdrücklich so bezeichnet sind.

- Teillieferungen sind in zumutbarem Umfang zulässig und abzunehmen.

- Die Lieferung erfolgt, sofern nichts anderes vereinbart ist, ab Werk (EXW Incoterms 2020). Eine Lieferung frei Baustelle ist von uns nur geschuldet, wenn dies explizit vereinbart wurde. Die Gefahr des zufälligen Untergangs und der zufälligen Verschlechterung der Ware geht spätestens mit der Übergabe auf den Kunden über. Beim Versandkauf geht die Gefahr des zufälligen Untergangs und der zufälligen Verschlechterung der Ware sowie die Verzögerungsgefahr bereits mit Auslieferung der Ware an den Spediteur, den Frachtführer oder der sonst zur Ausführung der Versendung bestimmten Person oder Anstalt über. Soweit eine Abnahme vereinbart ist, ist diese für den Gefahrübergang maßgebend. Auch im Übrigen gelten für eine vereinbarte Abnahme die gesetzlichen Vorschriften des Werkvertragsrechts entsprechend. Der Übergabe bzw. Abnahme steht es gleich, wenn der Kunde im Verzug der Annahme ist.

- Sollten wir trotz ordnungsgemäßer und ausreichender Eindeckung vor Vertragsschluss von unserem Lieferanten/Sublieferanten ohne unser Verschulden nicht rechtzeitig, nicht richtig geliefert werden, so werden wir den Kunden unverzüglich nach Kenntniserlangung darüber in Textform oder schriftlich informieren. In solch einem Fall haben wir die Wahl, die Lieferung für die Zeit der Behinderung herauszuschieben bzw. vom Vertrag ganz oder teilweise zurückzutreten, sofern wir den Kunden über die Behinderung informiert haben und kein Beschaffungsrisiko gem. § 276 BGB oder eine Liefergarantie übernommen haben.

- Ziffer 4.4 gilt auch im Falle von Ereignissen höherer Gewalt. Höhere Gewalt ist jedes außerhalb des Einflussbereichs der jeweiligen Vertragspartei liegende Ereignis, durch das sie ganz oder teilweise an der Erfüllung seiner Verpflichtungen gehindert wird. Hierzu gehört jeder Umstand, der die Lieferung dauernd oder zeitweise, mit einer Dauer von mind. 14 Werktagen erschwert oder unmöglich macht, insbesondere Streikereignisse, beherrschte Schifffahrt, Streiks, Aussperrung, Naturkatastrophen, Feuer, Krieg, kriegsähnliche Ereignisse, Aufstand, behördliche Verfolgung, Pandemie, usw.

- Haben wir schon Teilungen ausgeliefert, so ist der Kunde verpflichtet, die bereits gelieferte Ware zu den für den Gesamtauftrag vereinbarten Bedingungen abzunehmen.

- Kommt der Kunde in Annahmeverzug, unterlässt er eine Mitwirkungshandlung oder verzögert sich unsere Lieferung aus anderen, vom Kunden zu vertretenden Gründen, so sind wir zum Rücktritt berechtigt. Es werden dem Kunden Schadens einschließlich Mehraufwendungen (z.B. Lagerkosten) zu verlangen. Hierfür berechnen wir eine pauschale Entschädigung i.H.v. 0,5 % der Auftragssumme pro Kalenderwoche, maximal jedoch 5 %, beginnend mit dem Beginn des Verzugs. Der Nachweis eines höheren Schadens und unsere gesetzlichen Ansprüche (insbesondere Ersatz von Mehraufwendungen, angemessene Entschädigung, Kündigung) bleiben unberührt; die Pauschale ist aber auf weitergehende Geldansprüche anzurechnen.

Dem Kunden bleibt der Nachweis gestattet, dass uns überhaupt kein oder nur ein wesentlich geringerer Schaden als vorstehende Pauschale entstanden ist.

- Werden Aufträge auf Abruf nicht innerhalb eines Monats nach Ablauf der Abruffrist abgerufen, so sind wir wahlweise berechtigt, entweder auf sofortige Abnahme zu bestehen oder nach Setzung einer Nachfrist vom Vertrag zurückzutreten. Gleiches gilt für Abrufaufträge ohne besonders vereinbarte Abruffrist, wenn seit Auftragsbestätigung vier Monate ohne Abruf verstrichen sind.

- Die Untersuchungs- und Rügeobliegenheiten gemäß § 55 gelten auch für Transportschäden.

- Der Eintritt unseres Verzugs bestimmt sich nach den gesetzlichen Vorschriften. In jedem Fall ist aber eine Mahnung durch den Kunden mit einer Nachfristsetzung von mindestens acht Werktagen erforderlich.

5. Gewährleistung

- Für die Rechte des Kunden bei Sach- und Rechtsmängeln (einschließlich Falsch- und Mängellieferung sowie unsachgemäßer Montage oder mangelhafter Montageanleitung) gelten die gesetzlichen Vorschriften, soweit nachfolgend nichts anderes bestimmt ist. In allen Fällen unberührt bleiben die gesetzlichen Sondervorschriften bei Endlieferung der unverbearbeiteten Ware an einen Verbraucher, auch wenn dieser sie weiterverarbeitet hat (Lieferantenregress gem. §§ 478 BGB). Ansprüche aus Lieferantenregress sind ausgenommen, wenn die mangelhafte Ware durch den Kunden oder einen anderen Unternehmer, z.B. durch Einbau in ein anderes Produkt, weiterverarbeitet wurde.

- Grundlage unserer Mängelhaftung ist vor allem die über die Beschaffenheit der Ware getroffene Vereinbarung. Für die Beschaffenheit der Ware gilt nur unsere Produktbeschreibung als vereinbart. Öffentliche Äußerungen oder Anpreisungen in der Werbung stellen daneben keine vertragsgemäße Beschaffenheitsangabe dar. Allein durch die Bezugnahme auf DIN oder EN-Normen wird deren Inhalt nicht zugesicherte Eigenschaft.

- Holz ist ein Naturprodukt. Seine naturgegebenen Eigenschaften, Abweichungen und Merkmale sind daher stets zu beachten. Insbesondere hat der Kunde die biologischen, physikalischen und chemischen Eigenschaften beim Kauf und der Verarbeitung und Verwendung zu berücksichtigen. Die Bandbreite von natürlichen Farb-, Struktur- und sonstigen Unterschieden innerhalb einer Holzart gehört zu den Eigenschaften des Naturproduktes Holz und stellt keinen Reklamations- und Haftungsgrund dar. Gegebenenfalls hat der Kunde fachgerechten Rat einzuholen.

- Soweit die Beschaffenheit nicht vereinbart wurde, ist nach der gesetzlichen Regelung zu beurteilen, ob ein Mangel vorliegt oder nicht (§ 434 Abs. 1 S. 2 und 3 BGB).

- Wir haften grundsätzlich nicht für Mängel, die der Kunde bei Vertragsschluss kennt oder grob fahrlässig nicht kennt (§ 442 BGB). Weiterhin setzen die Mängelansprüche des Kunden voraus, dass er seinen gesetzlichen Untersuchungs- und Rügepflichten (§§ 377, 381 HGB) nachgegangen ist. Bei Baustoffen und anderen, zum Einbau oder sonstigen Weiterverarbeitung bestimmten Waren hat eine Untersuchung in jedem Fall unmittelbar vor der Verarbeitung zu erfolgen. Zeigt sich bei der Lieferung, der Untersuchung oder zu irgendeinem späteren Zeitpunkt ein Mangel, so ist uns hiervon unverzüglich schriftlich Anzeige zu machen. In jedem Fall sind offensichtliche Mängel innerhalb von acht Arbeitstagen ab Lieferung und bei der Untersuchung nicht erkennbare Mängel innerhalb der gleichen Frist ab Entdeckung schriftlich anzuzeigen. Versäumt der Kunde die ordnungsgemäße Untersuchung und/oder Mängelanzeige, ist unsere Haftung für den nicht bzw. nicht rechtzeitig oder nicht ordnungsgemäß angezeigten Mangel nach den gesetzlichen Vorschriften ausgeschlossen.

- Ist die gelieferte Sache mangelhaft, können wir zunächst wählen, ob wir Nacherfüllung durch Beseitigung des Mangels (Nachbesserung) oder durch Lieferung einer mangelfreien Sache (Ersatzlieferung) leisten. Unser Recht, die Nacherfüllung unter den gesetzlichen Voraussetzungen zu verweigern, bleibt unberührt.

- Wir sind berechtigt, die geschuldete Nacherfüllung davon abhängig zu machen, dass der Kunde die fällige Vergütung bezahlt. Der Kunde ist jedoch berechtigt, einen im Verhältnis zum Mangellängeren Teil der Vergütung zurückzubehalten.

- Der Kunde hat uns die zur geschuldeten Nacherfüllung erforderliche Zeit und Gelegenheit zu geben, insbesondere die beanstandete Ware zu Prüfungszeitpunkten zu übergeben. Im Falle der Ersatzlieferung hat uns der Kunde die mangelhafte Sache nach den gesetzlichen Vorschriften zurückzugeben. Die Nacherfüllung beinhaltet weder den Ausbau der mangelhaften Sache noch den erneuten Einbau, wenn wir ursprünglich nicht zum Einbau verpflichtet waren.

- Die zum Zweck der Prüfung und Nacherfüllung erforderlichen Aufwendungen, insbesondere Transport-, Wege-, Arbeits- und Materialkosten sowie ggf. Ausbau- und Einbaukosten tragen bzw. erstatten wir nach Maßgabe der gesetzlichen Regelung, wenn tatsächlich ein Mangel vorliegt. Andernfalls können wir vom Kunden die aus dem unberechtigten Mängelbeseitigungsverlangen entstandenen Kosten (insbesondere Prüf- und Transportkosten) ersetzt verlangen, es sei denn, die fehlende Mangelhaftigkeit war für den Kunden nicht erkennbar.

- Im Fall einer Rückgewähr ist die gelieferte Sache vom Kunden in der für ihren Transport geeigneten Weise zu verpacken. Im Fall von Kulanzrücknahmen ist die gelieferte Sache in der Originalverpackung zurückzugeben.

- Wenn die Nacherfüllung fehlschlagen ist oder eine für die Nacherfüllung vom Kunden zu setzende angemessene Frist erfolglos abgelaufen oder nach den gesetzlichen Vorschriften entbehrlich ist, kann der Kunde vom Kaufvertrag zurücktreten oder den Kaufpreis mindern. Bei einem unerheblichen Mangel besteht jedoch kein Rücktrittsrecht.

- Ansprüche des Kunden auf Schadensersatz bzw. Ersatz vergeblicher Aufwendungen bestehen auch bei Mängeln nur nach Maßgabe von § 6 und sind im Übrigen ausgeschlossen.

6. Sonstige Haftung

- Soweit sich aus diesen AGB einschließlich der nachfolgenden Bestimmungen nichts anderes ergibt, haften wir bei einer Verletzung von vertraglichen und außervertraglichen Pflichten nach den gesetzlichen Vorschriften.

- Auf Schadensersatz haften wir – gleich aus welchem Rechtsgrund – im Rahmen der Verschuldenshaftung bei Vorsatz und grober Fahrlässigkeit. Bei einfacher Fahrlässigkeit haften wir, vorbehaltlich gesetzlicher Haftungsbeschränkungen (z.B. Sorgfalt in eigenen Angelegenheiten; unerhebliche Pflichtverletzung), nur a) für Schäden aus der Verletzung des Lebens, des Körpers oder der Gesundheit, b) für Schäden aus der Verletzung einer wesentlichen Vertragspflicht (Verpflichtung, deren Erfüllung die ordnungsgemäße Durchführung des Vertrags überhaupt erst ermöglicht und auf deren Einhaltung der Vertragspartner regelmäßig vertraut und vertrauen darf), in diesem Fall ist unsere Haftung jedoch auf den Ersatz des vorhersehbaren, typischerweise eintretenden Schadens begrenzt.

- Die sich aus 6.2 ergebenden Haftungsbeschränkungen gelten auch gegenüber Dritten sowie bei Pflichtverletzungen durch Personen (auch zu ihren Gunsten), deren Verschulden wir nach gesetzlichen Vorschriften zu vertreten haben. Sie gelten nicht, soweit ein Mangel arglistig verschwiegen oder eine Garantie für die Beschaffenheit der Ware übernommen wurde und für Ansprüche des Kunden nach dem Produkthaftungsgesetz.

- Wegen einer Pflichtverletzung, die nicht in einem Mangel besteht, kann der Kunde nur zurücktreten oder kündigen, wenn wir die Pflichtverletzung zu vertreten haben. Ein freies Kündigungsrecht des Kunden (insbesondere gem. §§ 650, 648 BGB) wird ausgeschlossen. Im Übrigen gelten die gesetzlichen Voraussetzungen und Rechtsfolgen.

- Die Parteien sind zur Schadensminderung verpflichtet (§ 254 Abs. 2 BGB). Sofern Schäden aus einer Vertragsverletzung der anderen Partei absehbar sind, hat die jeweils andere Partei den Vertragspartner hierüber und über den voraussichtlichen Umfang sowie absehbare Schadensminderungsmaßnahmen zu informieren. Maßnahmen zur Abwendung oder Behebung von Schäden sind, sofern sie nicht zwingend sofort durchgeführt werden müssen, jeweils im Vorfeld der jeweils anderen Partei mitzuteilen. Sofern der jeweils anderen Partei Möglichkeiten zur Schadensminderung ersichtlich oder möglich sind, hat sie die anzeigende Partei hiervon hinzuweisen.

7. Verjährung

- Abweichend von § 438 Abs. 1 Nr. 3 BGB beträgt die allgemeine Verjährungsfrist für Ansprüche aus Sach- und Rechtsmängeln ein Jahr ab Ablieferung. Soweit eine Abnahme vereinbart ist, beginnt die Verjährung mit der Abnahme.

- Handelt es sich bei der Ware um ein Bauwerk oder eine Sache, die entsprechend ihrer üblichen Verwendungsweise für ein Bauwerk verwendet worden ist und dessen Mangelhaftigkeit verursacht hat (Baustoff), beträgt die Verjährungsfrist gemäß der gesetzlichen Regelung 5 Jahre ab Ablieferung (§ 438 Abs. 1 Nr. 2 BGB). Unberührt bleiben auch weitere gesetzliche Sonderregelungen zur Verjährung (insbes. § 438 Abs. 1 Nr. 1, Abs. 3, §§ 444, 445 BGB).

- Die vorstehenden Verjährungsfristen des Kaufrechts gelten auch für vertragliche und außervertragliche Schadensersatzansprüche des Kunden, die auf einem Mangel der Ware beruhen, es sei denn die Anwendung der regelmäßigen gesetzlichen Verjährung (§§ 195, 199 BGB) würde im Einzelfall zu einer kürzeren Verjährung führen. Schadensersatzansprüche des Kunden gem. § 2 Satz 1 und Satz 2 (a) sowie nach dem Produkthaftungsgesetz verjährten ausschließlich nach den gesetzlichen Verjährungsfristen.

8. Montageleistungen

- Werden von uns Montageleistungen (Verlegung von Fußböden) übernommen, so gehen wir davon aus, dass der Untergrund eine sofortige Montage der gelieferten Waren erlaubt und dass die uns gemachten Aufmaßangaben richtig sind. Mängel im Untergrund gehen zu Lasten des Auftraggebers.

- Soweit unsere Erzeugnisse auch von uns montiert werden (z.B. Verlegung von Fußböden, Verfertigung von Decken und Wänden), ist vom Kunden die Gewähr für fachgerechte und sichere Zwischenlagerung der gelieferten Erzeugnisse zu übernehmen.

- Sonderbehandlungen des Untergrunds sowie die Vermessung von Räumen werden von uns nur durchgeführt, wenn diese Leistung Gegenstand des Auftrags und in unserer Auftragsbestätigung ausdrücklich aufgeführt sind. Alle Sonderleistungen werden gesondert berechnet. Mehrkosten infolge unrichtigen Aufmaßes oder unzutreffender Terminangaben seitens des Auftraggebers gehen zu seinen Lasten. Nach abgeschlossener Sondermaßnahme und nach Beendigung der Montagearbeiten hat der Auftraggeber dem beauftragten Monteur die Richtigkeit der durchgeführten Arbeiten und des Aufmaßes zu bestätigen. Es gelten die Bestimmungen nach VOB, Teil B und C. Die Berechnung des Aufmaßes erfolgt einschließlich Schwellen und Nischen nach Rohbaumaßen. Schienen und Dehnungsfugen werden übermessen. Aussparungen wie Pfeiler, Kamine etc. bis zu 0,5 m² werden nicht abgesetzt.

9. Eigentumsvorbehalt

- Alle gelieferten Gegenstände (Vorbehaltsware) bleiben bis zur völligen Bezahlung des Verkaufspreises und aller anderen aus der Geschäftsverbindung zustehenden fälligen Forderungen unser Eigentum. Eine Verpfändung oder Sicherungsbereicherung ohne unsere Zustimmung ist unzulässig. Eine Be- oder Verarbeitung der Vorbehaltsware erfolgt in unserem Auftrag unentgeltlich und ohne Verpflichtung, uns als Hersteller i.S. von § 950 BGB anzusehen. Der Kunde überträgt uns als Miteigentum an der neuen Sache im Verhältnis des Rechnungswertes der Vorbehaltsware zu den anderen verarbeiteten Waren im Zeitpunkt der Verarbeitung. Die aus der Be- und Verarbeitung entstandenen neuen Sachen gelten als Vorbehaltsware. Wird die gelieferte Ware mit einer beweglichen Sache derart verbunden, dass sie wesentlicher Bestandteil einer anderen Sache wird, die als Hauptsache anzusehen ist, so überträgt uns der Kunde schon jetzt quotenmäßig Miteigentum an der neuen Sache. Er tritt uns in diesem Fall schon jetzt gegen den Dritten entstehenden Vergütungsanspruch in Höhe des Wertes der Vorbehaltsware mit allen Nebenrechten ab und ermächtigt uns unter Vorbehalt des Widerrufs zur Einziehung. Wir nehmen diese Vorausabtretung und Ermächtigung hiermit an. Dem Kunden ist die Weiterveräußerung sowie die Be- und Verarbeitung nur im üblichen ordnungsgemäßen Geschäftsgang und nur unter der Bedingung gestattet, dass die Forderungen tatsächlich auf uns übergehen. Dazu gehört, dass der Kunde von seinem Kunden die Zahlung erhält oder den Vorbehalt macht, dass das Eigentum auf seinen Kunden erst übergeht, wenn dieser seine Zahlungsverpflichtungen erfüllt. Entsprechendes hat der Kunde mit seinem Abnehmer zu vereinbaren.

- Bei Pfändungen, Beschlagnahme oder sonstigen Verfügungen oder Eingriffen Dritter hat der Kunde uns unverzüglich und vollständig zu benachrichtigen.

- Gerät der Kunde in Zahlungsverzug, sind wir ohne Nachfrist berechtigt, durch einseitige Erklärung das Besitztum des Kunden zu beenden und Rückgabe des nicht verarbeiteten Materials zu verlangen.

- Mit Zahlungseinstellung und/oder dem Insolvenzantrag erlöschen alle an Prüfungsfälle Rechte des Kunden. Dies gilt nicht für die Rechte des Insolvenzverwalters.

- Die Geltendmachung des Eigentumsvorbehalts durch uns erfordert keinen Rücktritt. Der Kunde ist aber verpflichtet, uns unverzüglich jeglichen Zugang zu gewähren, damit wir entsprechende Feststellungen treffen und über die Vorbehaltsware verfügen können.

- Übersteigt der Wert der eingeräumten Sicherheiten unsere Forderungen ggf. vermindert um An- und Teilzahlungen um mehr als 20 %, so sind wir insoweit zur Rückübertragung oder Freigabe nach unserer Wahl verpflichtet.

- Mit Tilgung aller unserer Forderungen aus der Geschäftsverbindung gehen das Eigentum der Vorbehaltsware und die abgetretenen Forderungen auf den Kunden über.

10. Zahlungsbedingungen

- Unsere Rechnungen werden unter dem Datum des Versandtages und bei Verlegetaufträgen nach Fertigstellung erteilt. Sie sind, sofern nichts anderes vereinbart, innerhalb von 30 Tagen ohne jeden Abzug zur Zahlung fällig.

- Teillieferungen oder –leistungen werden gesondert berechnet und sind unabhängig vom Gesamtliefer- bzw. –leistungsumfang jede für sich zur Zahlung fällig.

- Anzahlungen werden auf Teillieferungen angerechnet, in der Reihenfolge der Lieferungen.

- Werden Zahlungen gestundet oder nach Fälligkeit geleistet, können ab dem Fälligkeitstag Zinsen in Höhe von 1 % pro Monat, einschließlich für den Verzugszeitraum, berechnet werden. Im Übrigen gelten bei Zahlungsverzug die gesetzlichen Vorschriften (§§ 286 ff BGB). Weitergehende Ansprüche bleiben unberührt.

- Ein Aufrechnungsrecht besteht nur für unbestrittene oder rechtskräftig festgestellte Forderungen.

- Bei berechtigten Mängelrügen dürfen Zahlungen nur in einem Umfang zurückgehalten werden, der in einem angemessenen Verhältnis zu den aufgetretenen Sachmängeln besteht.

- Unsere Außendienstmitarbeiter und Vertreter sind zum Inkasso nicht berechtigt, sofern nicht unsere schriftliche Inkasso-Vollmacht vorgelegt wird.

11. Erfüllungsort – Gerichtsstand – Recht

- Erfüllungsort und Gerichtsstand für Lieferungen und Zahlungen (einschließlich Scheck- und Wechselklagen) sowie für sämtliche zwischen den Parteien sich ergebenden Streitigkeiten, ist, soweit der Vertragspartner Kaufmann, juristische Person des öffentlichen Rechts oder öffentlich-rechtliches Sondervermögen ist, D-83071 Stephanskirchen. Wir sind jedoch berechtigt, den Kunden auch an seinem Sitz zu verklagen.

- Die Beziehungen zwischen den Vertragsparteien regeln sich ausschließlich nach dem in der Bundesrepublik Deutschland geltenden Recht unter Ausschließung des Übereinkommens der Vereinten Nationen über Verträge über den internationalen Warenkauf vom 11.04.1980 (CISG).

12. Datenschutz

- Unsere Datenschutzinformationen nach Art. 13 DSGVO sind unter folgendem Link abrufbar: <https://www.haro.com/de/datenschutzrichtlinie.php>

13. Schlichtebestimmungen

- Sollte eine oder mehrere dieser Bedingungen gegen ein gesetzliches Verbot verstoßen, oder aus anderen Gründen rechtswirksam sein, so wird dadurch die Gültigkeit der übrigen Bestimmungen nicht berührt. Anstelle der ungültigen Bestimmung soll das als vereinbart gelten, was unter Berücksichtigung der übrigen Geschäftsbedingungen dem wirtschaftlichen Interesse und dem mutmaßlichen Willen der Vertragsschließenden am ehesten entsprechen hätte. Gleiches gilt für eine Lücke. Die Vertragsparteien verpflichten sich an, der Fertigstellung dieser Ersatzbestimmung ernsthaft mitzuwirken.

Hamberger Flooring GmbH & Co. KG

Postfach 10 03 53, 83003 Rosenheim, Deutschland, Telefon +49 8031 700-0, Telefax +49 8031 700-199, E-Mail info@haro.com
www.haro.com

610828/03/24 CH DE Irrtümer und techn. Änderungen vorbehalten. Schweiz, Stand März 2024, Euro

HAMBERGER.
FLOORING